



Manual de instruções Tiguan

Edição 05/2016



Significado dos símbolos



Identifica uma referência a um trecho do texto com informações importantes e orientações de segurança  dentro de um capítulo. Essa referência deve ser sempre observada.



Esta seta indica que o trecho do texto continua na página seguinte.







Esta seta indica o fim de um trecho do texto.



O símbolo identifica situações nas quais o veículo deve ser parado o mais rápido possível.

® O símbolo identifica uma marca registrada. A falta desse símbolo não garante que os termos possam ser usados livremente.

-  Símbolos deste tipo fazem referência a alertas dentro do mesmo trecho do texto
-  Símbolos deste tipo fazem referência a alertas dentro do mesmo trecho do texto ou da página indicada, para indicar possíveis riscos de acidente e de ferimentos e como eles podem ser evitados.
-  Símbolos deste tipo fazem referência a alertas dentro do mesmo trecho do texto ou da página indicada, para indicar possíveis riscos de acidente e de ferimentos e como eles podem ser evitados.
-  Referência cruzada a um possível dano material dentro do mesmo trecho do texto ou da página indicada.

PERIGO

Textos com este símbolo indicam situações extremamente perigosas, que podem causar a morte ou ferimentos graves no caso de inobservância.

ATENÇÃO

Textos com este símbolo indicam situações perigosas, que podem causar a morte ou ferimentos graves no caso de inobservância.

CUIDADO

Textos com este símbolo indicam situações perigosas, que podem causar ferimentos leves ou graves no caso de inobservância.

NOTA

Textos com este símbolo indicam situações perigosas, que podem causar danos ao veículo no caso de inobservância.



Textos com este símbolo contêm orientações para a proteção do meio ambiente.



Textos com este símbolo contêm informações adicionais.

Muito obrigado por sua confiança

Com este Volkswagen, você está recebendo um veículo com a mais moderna tecnologia e diversos equipamentos de conforto, que você certamente desejará usar em suas viagens diárias.

Antes da primeira utilização, ler e observar as informações contidas neste Manual de instruções para que você conheça de forma rápida e abrangente o veículo, bem como para poder reconhecer e evitar possíveis perigos para si e para terceiros.

Caso você tenha mais perguntas sobre o seu veículo ou acredite que a literatura de bordo não esteja completa, entrar em contato com a sua Concessionária Volkswagen. As Concessionárias Volkswagen sempre estão abertas a dúvidas, sugestões e críticas.

Nós lhe desejamos muitas alegrias com o seu veículo e uma boa viagem sempre.

Volkswagen AG

PERIGO

Observar as indicações importantes de segurança relativas ao airbag frontal do passageiro dianteiro
→ Página 32, *Informações básicas para instalação e utilização de cadeiras de criança.*



Índice

Sobre este Manual de instruções	5
---------------------------------	---

Manual de instruções

Segurança

– Orientações gerais	6
– Posição no banco	7
– Cintos de segurança	10
– Sistema de airbag	21
– Transporte seguro de crianças	30
– Para o caso de emergência	38
– Orientações para a condução e para os sistemas de assistência	41

Vistas gerais do veículo

– Vistas externas	43
– Vista geral do lado do condutor	47
– Interior do veículo	50

Informações ao condutor

– Instrumento combinado	59
– Operação do instrumento combinado	78
– Luzes de advertência e de controle	80
– Operação e exibição no sistema Infotainment	84

Volante

– Ajustar a posição do volante	96
--------------------------------	----

Abrir e fechar

– Jogo de chaves do veículo	97
– Travamento central e sistema de travamento	99
– Portas	107
– Tampa do compartimento de bagagem	111
– Vidros	118
– Teto de vidro	120

Bancos e apoios para a cabeça

– Banco dianteiro	123
– Bancos traseiros	127
– Apoios para cabeça	129
– Funções do banco	131

Iluminação

– Comandos	135
– Funções das luzes	140
– Farol	144

Visão

– Limpadores dos vidros	145
– Espelhos retrovisores	148
– Proteção solar	152

Aquecimento e ar-condicionado

– Aquecimento, ventilação, resfriamento	155
– Ventilação e aquecimento estacionário	163

Condução

– Orientações para a condução	168
– Ligar e desligar o motor	178
– Sistema Start-Stop	184
– Transmissão manual: engatar a marcha	186
– Transmissão de dupla embreagem DSG®	188
– Direção	195
– Seleção do perfil de condução (Driving Mode Selection)	197
– 4MOTION Active Control	200
– Assistência em descidas	204
– Sistema de assistência em descidas	205
– Condução off-road	206

Sistemas de assistência ao condutor

– Sistema regulador de velocidade (GRA)	219
– Limitador de velocidade	223
– Controle automático de distância (ACC)	226
– Sistema de monitoramento periférico (Front Assist), incluindo função de frenagem de emergência City	236
– Assistente de permanência na faixa (Lane Assist)	244
– Assistente de congestionamento	247
– Emergency Assist	249
– Assistente de mudança de faixa (Side Assist), incluindo o assistente de saída de vaga	250

Estacionar e manobrar

– Estacionar	256
– Luzes de advertência e de controle	257
– Freio de estacionamento eletrônico	258
– Park Pilot	261
– Câmera de marcha a ré (Rear View)	267
– Assistente de direção para estacionamento (Park Assist)	273
– Visão do ambiente (Area View)	279

– Assistente de manobras do reboque (Trailer Assist)	284	– Auxílio à partida	368
– Sistemas de assistência à frenagem	287	– Puxar e rebocar	372
Equipamentos práticos		Verificação e reabastecimento	
– Porta-objetos	294	– No compartimento do motor	377
– Porta-copos	298	– Fluidos e recursos	380
– Cinzeiro e acendedor de cigarro	299	– Água dos lavadores dos vidros	381
– Tomadas	300	– Óleo do motor	382
– Leitor de cartão de pedágio (ETC)	303	– Líquido de arrefecimento do motor	387
Serviços on-line móveis (Car Net)		– Fluido de freio	390
– Introdução	304	– Bateria do veículo	392
– Serviços Car Net Volkswagen	305	Rodas e pneus	
– Aplicativos (Apps)	307	– Sistema de controle dos pneus	397
Transportar		– Conhecimentos importantes sobre rodas e pneus	405
– Guardar volumes de bagagem	308	– Calotas	420
– Cobertura do compartimento de bagagem	309	– Troca de roda	422
– Assoalho do compartimento de bagagem variável	310	– Kit de reparo dos pneus	427
– Rede divisória	311	Acessórios, reposição de peças, reparos e modificações	
– Versões do compartimento de bagagem	312	– Acessório e peças de reposição	432
– Lanterna extraível	316	– Reparos e modificações técnicas	432
– Bagageiro do teto	317	– Reparos e limitações do sistema de airbag	433
– Condução com reboque	319	– Informações salvas nas unidades de controle	434
Combustível		– Rede móvel no veículo	436
– Orientações de segurança para o manuseio de combustível	330	Informações ao consumidor	
– Abastecer	330	– Etiquetas adesivas e plaquetas	437
– Proteção contra abastecimento errôneo em veículos a diesel	331	– Orientações sobre o serviço de chamada de urgência da Volkswagen	437
– Tipos de combustível	332	– Recepção do rádio e antena	438
– Purificação do gás de escape em veículos a diesel (AdBlue®)	334	– Proteção dos componentes	438
– Unidade de controle do motor e sistema de purificação do gás de escape	338	– Informações sobre reparos Volkswagen	439
Conservação do veículo		– Declaração de conformidade	439
– Orientações para a conservação do veículo	342	– Declaração de conformidade de rodas e pneus	439
– Lavagem do veículo	343	– Recolhimento de veículos em fim de vida e sucateamento	439
– Limpar e conservar a parte externa do veículo	344	– Informações úteis para veículos com permissão de categoria N1 (veículo utilitário leve)	440
– Conservar e limpar o interior do veículo	348	Dados técnicos	
Autoajuda		– Indicações sobre os dados técnicos	441
– Ferramentas de bordo	352	– Dados de identificação do veículo	442
– Palhetas dos limpadores dos vidros	354	– Dimensões	443
– Troca de lâmpada incandescente	354	– Dados técnicos chassi	444
– Trocar os fusíveis	361	– Capacidade do tanque de combustível	444

– Motores a gasolina	445
– Motores a diesel	446

Abreviaturas utilizadas	449
--------------------------------	-----

Índice remissivo	450
-------------------------	-----

Sobre este Manual de instruções

- Este Manual de instruções é válido para todos os modelos e versões do Tiguan.
- Você encontra um [índice remissivo de termos](#) em ordem alfabética no final do manual.
- Um [índice de abreviaturas](#) ao final do manual esclarece abreviaturas e denominações técnicas.
- [Indicações de direção](#) como esquerda, direita, dianteiro e traseiro têm como referência, via de regra, a direção de condução do veículo, salvo indicação em contrário.
- As [figuras](#) servem como orientação e devem ser entendidas como representações esquemáticas.
- Este Manual de instruções foi desenvolvido para veículos com direção à esquerda. No caso de [veículos com direção à direita](#), os comandos estão ordenados parcialmente de forma diferente da representada nas figuras ou descrita no texto → Página 47.
- [Definições breves](#) que são distinguidas por cor e são colocadas antes de algumas seções neste manual, resumem as funções e a utilização de um sistema ou equipamento. Mais informações sobre os sistemas e equipamentos, além das suas características, comandos e limites de sistemas estão nas respectivas seções.
- Modificações técnicas no veículo surgidas após o fechamento da redação deste manual encontram-se em um [Suplemento](#) anexo à literatura de bordo.

Todos as versões e modelos estão descritos sem que sejam identificados como equipamentos especiais ou variantes de modelo. Desta forma, podem estar descritos equipamentos que o seu veículo não possua ou que estejam disponíveis apenas em alguns mercados. Você obtém os equipamentos de seu veículo na documentação de venda. Para mais informações, dirigir-se a sua Concessionária Volkswagen.

Todas as indicações deste manual de instruções são relativas às informações disponíveis na data de fechamento da redação. Devido ao desenvolvimento contínuo do veículo, é possível que existam divergências entre o veículo e as indicações deste manual de instruções. Nenhuma exigência pode ser reivindicada das indicações, figuras ou descrições diferentes deste manual.

Ao vender ou emprestar o veículo, certificar-se de que toda a literatura de bordo se encontre no veículo.

Componentes fixos da literatura de bordo:

- Manutenção e garantia
- Manual de instruções

Componentes adicionais da literatura de bordo (opcionais):

- Suplemento
- Sistema Infotainment
- *Outros anexos*



Segurança

Orientações gerais

Preparações para condução e segurança de condução

Os seguintes pontos devem ser observados antes e durante a condução para garantir a segurança do próprio condutor, de todos os passageiros e dos demais usuários da via → :

- ✓ Verificar o perfeito funcionamento do sistema de iluminação e das lanternas dos indicadores de direção.
- ✓ Controlar a pressão dos pneus (→ Página 397) e o nível de combustível (→ Página 330).
- ✓ Providenciar uma visibilidade perfeita através de todos os vidros.
- ✓ O fornecimento de ar ao motor não pode ser impedido e o motor não pode ser coberto com tampas ou materiais isolantes →  em *Orientações de segurança para trabalhos no compartimento do motor* na página 378.
- ✓ Fixar objetos e todos os volumes de bagagem com firmeza nos porta-objetos, no compartimento de bagagem e, se for o caso, no teto → Página 308.
- ✓ O acionamento dos pedais deve estar desimpedido o tempo todo.
- ✓ Proteger as crianças no veículo com um sistema de retenção apropriado ao peso e à estatura da criança → Página 30.
- ✓ Ajustar corretamente os bancos dianteiros, os apoios para cabeça e os espelhos retrovisores conforme a estatura → Página 7.
- ✓ Calçar sapatos que proporcionem um bom apoio para o comando dos pedais.
- ✓ Fixar bem o tapete na área para os pés do lado do condutor de modo que ele não obstrua a área dos pedais.
- ✓ Adotar uma posição correta no banco antes e durante a condução. Isto também é válido para todos os passageiros → Página 7.
- ✓ Regular o cinto de segurança corretamente antes da condução e não alterar a regulagem do cinto de segurança durante a condução. Isto também é válido para todos os passageiros → Página 10.

- ✓ Não transportar uma quantidade de passageiros maior que a quantidade de assentos e de cintos de segurança disponíveis.
- ✓ Jamais conduzir com a capacidade de condução alterada, por exemplo, por medicamentos, álcool ou drogas.
- ✓ Não se distrair do trânsito, por exemplo, ajustando ou acessando menus, com passageiros ou falando ao telefone.
- ✓ Adequar sempre a velocidade e a forma de condução às condições de visibilidade, do clima, da pista e do trânsito.
- ✓ Respeitar as regras de trânsito e as velocidades indicadas.
- ✓ Em viagens longas, fazer pausas regulares – não ultrapassando o limite de 2 horas.
- ✓ Proteger animais no veículo com um sistema que seja apropriado ao seu peso e tamanho.

Condução no exterior

Alguns países adotam normas especiais de segurança e prescrições relevantes para emissões de gases que podem divergir da condição de montagem do veículo. A Volkswagen recomenda que antes de iniciar uma viagem internacional se informar em uma Concessionária Volkswagen sobre as determinações legais e as seguintes questões do país de destino:

- ✓ É necessário preparar o veículo para a viagem no exterior, por exemplo, mascarar ou converter o farol?
- ✓ As ferramentas, os equipamentos de diagnóstico e as peças de reposição necessárias para serviços de manutenção e de reparos estão disponíveis?
- ✓ Existe uma Concessionária Volkswagen no país de destino?
- ✓ No caso de motores a gasolina, está disponível gasolina sem chumbo com octanagem suficiente?
- ✓ No caso de motores a diesel: há diesel com baixo teor de enxofre disponível?
- ✓ O óleo do motor recomendado (→ Página 382) e demais fluidos conforme as especificações da Volkswagen estão disponíveis no país de destino?
- ✓ O sistema de navegação instalado de fábrica funciona com os dados de navegação existentes no país de destino? 

Condução no exterior (continuação)

- ✓ São necessários pneus especiais para a rodagem no país de destino?
- ✓ Quais requisitos de coletes de segurança devem ser observados?

Controles ao abastecer

Trabalhos no motor e no compartimento do motor somente devem ser realizados por conta própria quando se estiver familiarizado com a atividade e com as ações preventivas de segurança válidas e os recursos e fluidos, bem como as ferramentas adequadas, estiverem à disposição → Página 377, *No compartimento do motor!* Caso contrário, realizar todos os trabalhos em uma Concessionária Volkswagen ou em uma empresa especializada. Atentar para a verificação regular dos seguintes pontos, preferencialmente ao abastecer:

- ✓ Nível da água dos lavadores dos vidros → Página 145
- ✓ Nível do óleo do motor → Página 382
- ✓ Nível do líquido de arrefecimento do motor → Página 387
- ✓ Nível do fluido de freio → Página 287
- ✓ Pressão dos pneus → Página 397
- ✓ Iluminação do veículo → Página 135, necessária para a segurança do trânsito:
 - Indicadores de direção
 - Luz de posição, farol baixo e farol alto
 - Lanternas traseiras
 - Lanterna de freio
 - Lanterna de neblina
 - Iluminação da placa de licença

Observar as orientações e informações para veículos com permissão de categoria N1 → Página 440.

PERIGO

Observar as indicações importantes de segurança relativas ao airbag frontal do passageiro dianteiro → Página 32, *Informações básicas para instalação e utilização de cadeiras de criança.*



ATENÇÃO

Respeitar sempre as regras de trânsito atuais e os limites de velocidade e conduzir preventivamente. A avaliação correta da

situação de condução pode fazer a diferença entre chegar ao destino da viagem em segurança e sofrer um acidente com ferimentos graves.

NOTA

A Volkswagen não se responsabiliza por danos causados ao veículo em razão de combustível de baixa qualidade, serviços insuficientes ou falta de peças originais.

 Serviços de manutenção regulares no veículo servem não apenas para a conservação do valor do veículo, mas também contribuem para a segurança operacional e do trânsito. Por esse motivo, os serviços de manutenção devem ser realizados sempre conforme as especificações do Manutenção e garantia. Em condições de severidade, pode ser necessário executar alguns serviços antes da data prevista para o próximo serviço. Condições de severidade são, por exemplo, condução frequente em trânsito intenso e rodagem em áreas com alta incidência de poeira. Consultar uma Concessionária Volkswagen ou uma empresa especializada para obter mais informações. Para isso, a Volkswagen recomenda procurar uma Concessionária Volkswagen. 

Posição no banco

Introdução ao tema

Neste capítulo encontram-se informações relativas aos seguintes temas:

- Perigo de uma postura incorreta no banco 8
- Postura correta no banco 9

Número de assentos

O veículo tem um número total de **cinco** assentos: dois bancos dianteiros e três assentos traseiros. Cada assento está equipado com um cinto de segurança. 

ATENÇÃO

Uma postura incorreta no veículo pode aumentar o risco de ferimentos graves ou fatais em manobras de direção e de frenagem súbitas, em uma colisão ou acidente e no acionamento do airbag.

- Antes do início da condução, todos os ocupantes do veículo devem adotar uma postura correta nos bancos e conservá-la durante a condução. Isto também é válido para o uso do cinto de segurança.
- Nunca transportar mais pessoas do que a quantidade de assentos com cinto de segurança disponíveis no veículo.
- Proteger crianças no veículo sempre com um sistema de retenção aprovado e adequado conforme a sua estatura e o seu peso → Página 30, *Transporte seguro de crianças* e → Página 21, *Sistema de airbag*.
- Manter sempre os pés na área para os pés durante a condução. Nunca colocar os pés sobre o banco ou sobre o painel de instrumentos e nunca mantê-los para fora do veículo. Do contrário, o airbag e o cinto de segurança podem não proteger, aumentando o risco de ferimentos em um acidente.





A listagem a seguir contém exemplos de quais posições no banco podem ser perigosas para todos os ocupantes.

Sempre que o veículo estiver em movimento:

- Nunca ficar de pé no veículo.
- Nunca ficar de pé sobre os bancos.
- Nunca se ajoelhar sobre os bancos.
- Nunca inclinar o encosto do banco muito para trás.
- Nunca se apoiar no painel de instrumentos.
- Nunca deitar no banco traseiro.
- Nunca sentar somente na borda dianteira do banco.
- Nunca sentar voltado para o lado.
- Nunca se inclinar para fora do veículo.
- Nunca manter os pés para fora do veículo.
- Nunca colocar os pés sobre o painel de instrumentos.
- Nunca colocar os pés sobre o estofamento do banco ou sobre o encosto do banco.
- Nunca viajar na área para os pés.
- Nunca sentar nos descansa-braços.
- Nunca viajar no assento sem o cinto de segurança.
- Nunca permanecer no compartimento de bagagem.



Perigo de uma postura incorreta no banco

 **Observe**  no início desse capítulo na página 8.

Se os cintos de segurança não forem usados ou forem colocados de forma incorreta, o risco de ferimentos graves ou fatais será aumentado. Os cintos de segurança somente podem proporcionar seu efeito protetor ideal com a correta posição do cadarço do cinto. Uma postura incorreta no banco prejudica consideravelmente a proteção oferecida pelos cintos de segurança. As consequências podem ser ferimentos graves ou até fatais. O risco de ferimentos graves ou fatais aumenta principalmente quando um airbag acionado atinge o ocupante que adotou uma posição incorreta do banco. O condutor é o responsável por todos os ocupantes e, principalmente, pelas crianças transportadas no veículo.

ATENÇÃO

Toda postura incorreta no veículo aumenta o risco de ferimentos graves ou fatais em caso de acidentes ou manobras de direção e de frenagem súbitas.

- Todos os ocupantes devem adotar sempre uma posição correta no banco e estar com o cinto de segurança colocado corretamente durante a condução.
- Pela postura incorreta, o não uso do cinto de segurança ou por uma distância muito pequena em relação ao airbag, os ocupantes do veículo se expõem a perigos de ferimentos fatais, especialmente quando os airbags são acionados e atingem um ocupante do veículo que adotou uma postura incorreta no banco.



Postura correta no banco

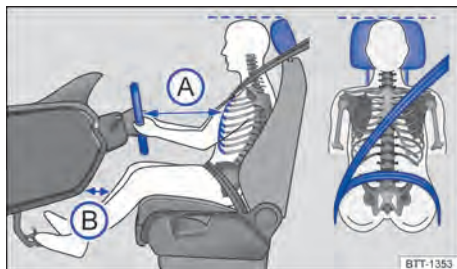

Fig. 1 Distância correta do condutor em relação ao volante, posição correta do cadoarço do cinto de segurança e ajuste correto do apoio para cabeça.

📖 **Observe** ⚠️ no início desse capítulo na página 8.

A seguir estão indicadas as posturas corretas para o condutor e para os passageiros.

Pessoas que, em razão de suas particularidades físicas, não conseguem adotar a postura correta devem informar-se em uma empresa especializada sobre possíveis instalações especiais. Somente com a postura correta se atinge a proteção ideal do cinto de segurança e dos airbags. Para isso, a Volkswagen recomenda a Concessionária Volkswagen.

Para a própria segurança e para reduzir ferimentos em caso de uma manobra de frenagem súbita ou acidente, a Volkswagen recomenda as seguintes posturas ao sentar:

Válido para todos os ocupantes do veículo:

- Ajustar o apoio para cabeça de modo que a sua borda superior se encontre preferencialmente na mesma linha da parte superior da cabeça – porém não abaixo da altura dos olhos. Posicionar a parte posterior da cabeça o mais perto possível do apoio para cabeça → Fig. 1.
- Em caso de pessoas baixas, empurrar o apoio para cabeça para baixo até o batente, mesmo se a cabeça se encontrar abaixo da borda superior do apoio para cabeça.
- Em caso de pessoas altas, empurrar o apoio para cabeça para cima até o batente.
- Manter ambos os pés na área para os pés durante a condução.
- Regular e colocar os cintos de segurança corretamente → Página 10.

Para o condutor vale adicionalmente:

- Em veículos com apoios para cabeça ajustáveis na longitudinal, posicionar o apoio para cabeça o mais próximo possível da parte posterior da cabeça.
- Colocar o encosto do banco numa posição ereta, de modo que as costas se apoiem totalmente nele.
- Ajustar o volante de modo que a distância entre o volante e o tórax tenha no mínimo 25 cm (A) e que o condutor possa segurar o volante pela borda externa com as duas mãos com os braços ligeiramente flexionados → Página 96.
- O volante ajustado deve apontar sempre na direção do tórax e não na direção do rosto.
- Ajustar o banco do condutor na direção longitudinal de modo que os pedais possam ser acionados com as pernas ligeiramente arqueadas e a distância para o painel de instrumentos na área do joelho seja de, no mínimo, 10 cm (B).
- Ajustar a altura do banco do condutor de modo que o ponto superior do volante possa ser alcançado.
- Deixar sempre os dois pés na área para os pés para manter sempre o controle do veículo.

Para o passageiro dianteiro vale adicionalmente:

- Em veículos com apoios para cabeça ajustáveis na longitudinal, posicionar o apoio para cabeça o mais próximo possível da parte posterior da cabeça.
- Colocar o encosto do banco numa posição ereta, de modo que as costas se apoiem totalmente nele.
- Deslocar o banco do passageiro dianteiro para trás tanto quanto possível para que o airbag alcance sua proteção total em caso de acionamento.

Cintos de segurança

Introdução ao tema

Neste capítulo encontram-se informações relativas aos seguintes temas:

– Luz de advertência	11
– Colisões frontais e as leis da física	12
– O que acontece com os ocupantes do veículo sem cinto de segurança?	13
– Os cintos de segurança protegem	14
– Lista de controle “Manuseio dos cintos de segurança”	14
– Colocar ou tirar o cinto de segurança	15
– Posição do caderço do cinto de segurança	16
– Regulagem de altura do cinto de segurança	17
– Enrolador automático do cinto de segurança, pré-tensionador do cinto de segurança e limitador de força do cinto de segurança	18
– Serviço e descarte dos pré-tensionadores dos cintos de segurança	19
– Sistema proativo de proteção dos ocupantes do veículo	19

Verificar regularmente o estado de todos os cintos de segurança. Em caso de avarias no tecido do cinto de segurança, ligações do cinto de segurança, enrolador automático do cinto de segurança ou fecho do cinto de segurança, o respectivo cinto deve ser substituído imediatamente por uma empresa especializada → . Empresas especializadas devem utilizar peças de reposição corretas, compatíveis com o veículo, com a versão e com o ano-modelo. Para isso, a Volkswagen recomenda a Concessionária Volkswagen.

ATENÇÃO

Cintos de segurança não colocados ou colocados incorretamente aumentam o risco de ferimentos graves ou fatais. A proteção ideal dos cintos de segurança é obtida apenas quando os cintos de segurança forem colocados e utilizados corretamente.

- Cintos de segurança são o meio mais eficiente para reduzir o risco de ferimentos graves e fatais em caso de acidente. Para proteção do condutor e de todos os

ocupantes do veículo, os cintos de segurança devem estar sempre bem colocados, quando o veículo estiver em movimento.

- Todos os ocupantes do veículo devem assumir sempre a posição correta no banco, colocar corretamente o respectivo cinto de segurança antes da condução e mantê-lo colocado corretamente durante a condução. Isto é válido para todos os passageiros também no tráfego urbano.
- Proteger as crianças no veículo durante a condução com um sistema de retenção para crianças correspondente ao peso e à estatura da criança, bem como com os cintos de segurança corretamente colocados → Página 30.
- Partir somente quando todos os passageiros estiverem com o cinto de segurança colocado corretamente.
- Encaixar a lingueta do cinto de segurança somente no fecho do cinto de segurança do banco correspondente e fixar firmemente. O uso de um fecho do cinto de segurança não pertencente ao respectivo banco reduz a proteção e pode causar ferimentos graves.
- Jamais deixar objetos estranhos ou líquidos penetrarem nos engates dos fechos dos cintos de segurança. Isto pode limitar a funcionalidade dos fechos dos cintos de segurança e dos cintos de segurança.
- Nunca tirar o cinto de segurança durante a condução.
- Colocar sempre um cinto de segurança por pessoa.
- Nunca transportar crianças ou bebês no colo e colocar o mesmo cinto de segurança.
- Não conduzir com roupas soltas, por exemplo, um casaco sobre um paletó, pois isto restringe o assentamento correto e a funcionalidade do cinto de segurança.

ATENÇÃO

Cintos de segurança danificados representam um grande perigo e podem causar ferimentos graves ou fatais.

- Nunca danificar o cinto de segurança prensando-o na porta ou no mecanismo do banco. 

- Se o tecido do cinto de segurança ou outras peças do cinto de segurança estiverem danificados, os cintos de segurança poderão se romper em um acidente ou em uma manobra de frenagem brusca.
- Substituir imediatamente os cintos de segurança danificados por novos cintos de segurança liberados para o veículo pela Volkswagen. Cintos de segurança que foram utilizados durante um acidente e, por isso, sofreram alongamento, devem ser substituídos por uma Concessionária

Volkswagen. A substituição poderá ser necessária mesmo se não houver um dano visível. Além disso, as ancoragens dos cintos de segurança devem ser verificadas.

- Nunca tentar reparar, modificar ou desmontar os cintos de segurança por conta própria. Apenas uma Concessionária Volkswagen pode realizar reparos no cinto de segurança, no enrolador automático e nas peças de fixação do cinto de segurança.

Luz de advertência



Fig. 2 No instrumento combinado: luz de advertência.



Fig. 3 No display do instrumento combinado: indicador de status do cinto de segurança para os assentos traseiros.

📖 **Observe** ⚠️ no início desse capítulo na página 10.

Acesa ou piscando	Causa possível	Solução
	Cinto de segurança do condutor não está colocado.	Colocar os cintos de segurança.
	Cinto de segurança do passageiro dianteiro não colocado, com o banco do passageiro dianteiro ocupado.	
	Objetos encontram-se sobre o banco do passageiro dianteiro.	Retirar os objetos do banco do passageiro dianteiro e guardá-los com segurança.
	Cinto de segurança de um ocupante do banco traseiro do veículo não colocado.	Colocar o cinto de segurança.
	Cinto de segurança de um ocupante do banco traseiro do veículo colocado.	



Ao ligar a ignição, algumas luzes de advertência e de controle se acendem rapidamente para verificação da função. Elas se apagam após alguns segundos.

Se os cintos de segurança não estiverem colocados antes do início da condução e a uma velocidade superior a, aproximadamente, 25 km/h (15 mph) ou se os cintos de segurança forem

retirados durante a viagem, um sinal sonoro ressoa durante alguns segundos. Adicionalmente, a luz de advertência pisca  → Fig. 2.

A luz de advertência  só se apaga quando, com a ignição ligada, o condutor e o passageiro dianteiro tiverem colocado os respectivos cintos.

Indicador de status do cinto de segurança para os assentos traseiros

Ao ligar a ignição, o indicador de status do cinto de segurança → Fig. 3 exibe ao condutor no display do instrumento combinado se possíveis passageiros ocupando os assentos traseiros colocaram seus cintos de segurança. O símbolo  indica que o passageiro nesse assento colocou "seu" cinto de segurança, o símbolo  indica que o cinto de segurança não foi colocado.

Se nos assentos traseiros um cinto de segurança for colocado ou retirado, a indicação do status do cinto é exibida por aproximadamente 30 segundos. A indicação pode ser ocultada pressionando o botão  no instrumento combinado.

Se durante a condução um cinto de segurança for retirado nos assentos do banco traseiro, o indicador de status do cinto pisca por, no máximo, 30 segundos. A uma velocidade superior a aproximadamente 25 km/h (15 mph), adicionalmente ressoa um sinal sonoro.

ATENÇÃO

Cintos de segurança não colocados ou colocados incorretamente aumentam o risco de ferimentos graves ou fatais. A proteção ideal dos cintos de segurança é obtida apenas quando os cintos de segurança forem colocados e utilizados corretamente.



Colisões frontais e as leis da física



Fig. 4 Um veículo com os ocupantes do veículo sem cintos de segurança está em rota de colisão com um muro.



Fig. 5 Um veículo com os ocupantes do veículo sem cintos de segurança colide com o muro.

 **Observe**  no início desse capítulo na página 10.

O princípio físico de uma colisão frontal pode ser explicado com facilidade. Assim que o veículo entra em movimento → Fig. 4, é criada, tanto no veículo como nos seus ocupantes, uma energia de movimento, a assim denominada "energia cinética".

Quanto maior a velocidade e o peso do veículo, mais energia deve ser amortecida em caso de acidente.

A velocidade do veículo, entretanto, é o fator mais significativo. Quando, por exemplo, a velocidade dobra de aproximadamente 25 km/h (15 mph) para aproximadamente 50 km/h (31 mph), a energia cinética é quadruplicada!

A intensidade da "energia cinética" depende em grande parte da velocidade do veículo, do peso do veículo e dos ocupantes do veículo. Com velocidade e peso crescentes, mais energia precisa ser dissipada em caso de um acidente. ▶

Os ocupantes do veículo que não colocaram seus cintos de segurança não estão, portanto, “presos” ao seu veículo. Conseqüentemente, essas pessoas continuarão a se movimentar com a mesma velocidade do veículo antes do impacto, até que parem! Uma vez que, no presente exemplo, os ocupantes do veículo não estão usando o cinto de segurança, a energia cinética total dos ocupantes do veículo, no caso de uma colisão, somente é dissipada pelo impacto contra o muro → Fig. 5.

A uma velocidade de aproximadamente 30 km/h (19 mph) até aproximadamente 50 km/h (31 mph) em um acidente ocorrem forças atuantes no corpo que podem exceder facilmente uma tonelada (1.000 kg). As forças atuantes sobre o corpo aumentam ainda mais em velocidades maiores.

Este exemplo não se aplica somente a colisões frontais, mas sim a todos os tipos de acidentes e colisões.

O que acontece com os ocupantes do veículo sem cinto de segurança?



Fig. 6 O condutor sem cinto de segurança é lançado para frente.



Fig. 7 O passageiro sem cinto de segurança no banco traseiro é lançado para frente sobre o condutor com cinto de segurança.

📖 **Observe** ⚠️ no início desse capítulo na página 10.

◀ Muitas pessoas acreditam ser possível segurar o próprio corpo com as mãos em um acidente leve. Isto não é possível!

Mesmo em velocidades mínimas de impacto, o corpo sofre a ação de forças que não podem mais ser amortecidas com os braços e as mãos. Em caso de um acidente frontal, os ocupantes do veículo sem cinto de segurança são lançados para frente e batem de forma descontrolada em partes do interior do veículo, como, por exemplo, volante, painel de instrumentos ou para-brisa → Fig. 6.

O sistema de airbag não substitui o cinto de segurança. O acionamento dos airbags proporciona somente uma proteção complementar. Os airbags não são acionados em todos os tipos de acidente. Mesmo quando o veículo estiver equipado com um sistema de airbag, todos os ocupantes do veículo devem estar com o cinto de segurança corretamente colocado durante toda a condução, inclusive o condutor. Com isso, o perigo de ferimentos graves ou fatais em caso de acidentes é reduzido - independentemente da existência ou não de um airbag para o assento.

Um airbag é acionado somente uma vez. Para obter a melhor proteção possível, os cintos de segurança devem estar sempre colocados corretamente para garantir a proteção mesmo sem o acionamento do airbag. Ocupantes do veículo sem cinto de segurança podem ser lançados para fora do veículo e, assim, sofrer ferimentos ainda mais graves ou fatais. ▶

Também é importante que os ocupantes do veículo nos bancos traseiros coloquem os cintos de segurança corretamente, uma vez que são lançados de forma descontrolada pelo interior do veículo em caso de acidente. Um passageiro no banco traseiro sem cinto de segurança colocado é um perigo tanto para si como para o condutor e demais pessoas no veículo → Fig. 7.

Os cintos de segurança protegem



Fig. 8 Conductor protegido pelo cinto de segurança colocado corretamente em uma manobra de frenagem súbita.

📖 **Observe** ⚠️ no início desse capítulo na página 10.

Os cintos de segurança colocados corretamente podem fazer uma grande diferença. Os cintos de segurança colocados corretamente mantêm os ocupantes do veículo na posição correta no banco e reduzem bastante a ação da energia cinética em caso de acidente. Os cintos de segurança também ajudam a impedir movimentos descontrolados que podem resultar em ferimentos graves. Adicionalmente, cintos de segurança corretamente colocados reduzem o perigo de ser lançado para fora do veículo → Fig. 8.

Ocupantes do veículo com cintos de segurança colocados corretamente se beneficiam amplamente do fato de que a energia cinética é absorvida pelos cintos de segurança. A estrutura da parte dianteira do veículo e outras características de segurança passiva do veículo, como, por exemplo, o sistema de airbag, também

asseguram uma redução da ação da energia cinética. Assim, a energia resultante diminui, reduzindo o risco de ferimentos.

Os exemplos descrevem colisões frontais. Os cintos de segurança colocados corretamente também reduzem bastante o risco de ferimentos em todos os demais tipos de acidente. Por esse motivo, os cintos de segurança devem ser colocados antes de cada condução, mesmo quando a intenção for só “dar uma volta no quarteirão”. Atentar se todos os passageiros estão com os cintos de segurança colocados corretamente.

Estatísticas de acidentes comprovaram que o uso correto dos cintos de segurança diminui consideravelmente o risco de ferimentos e aumenta a chance de sobrevivência em um acidente grave. Além disso, os cintos de segurança corretamente colocados aumentam a proteção ideal dos airbags acionados em caso de acidente. Por esse motivo, o uso do cinto de segurança é prescrito em lei na maioria dos países.

Apesar de o veículo estar equipado com airbags, os cintos de segurança devem ser colocados. Os airbags frontais, por exemplo, são ativados somente em algumas colisões frontais. Os airbags frontais não são acionados em colisões frontais leves, colisões laterais leves, colisões traseiras, capotamentos e em acidentes nos quais o valor de acionamento do airbag na unidade de controle não alcançar o limite mínimo.

Por esse motivo, colocar sempre os cintos de segurança e observar se todos os passageiros estão com o cinto de segurança colocado corretamente antes do início da condução!

Lista de controle “Manuseio dos cintos de segurança”

📖 **Observe** ⚠️ no início desse capítulo na página 10.

Lista de controle

Manuseio do cinto de segurança → ⚠️:

- ✓ Verificar regularmente o estado de todos os cintos de segurança.
- ✓ Manter os cintos de segurança limpos.

Lista de controle (continuação)

- ✓ Manter objetos estranhos e líquidos sempre afastados do cadarço do cinto de segurança, da lingueta do cinto de segurança e do engate do fecho do cinto de segurança.
- ✓ Não pensar nem danificar o cinto de segurança e a lingueta do cinto de segurança (por exemplo, ao fechar a porta).
- ✓ Nunca desinstalar, alterar ou reparar o cinto de segurança e os elementos de fixação do cinto de segurança.
- ✓ Colocar sempre o cinto de segurança de forma correta antes de qualquer condução e mantê-lo colocado durante a condução.

Cinto de segurança torcido

Se um cinto de segurança não puder ser retirado com facilidade da guia, é possível que o cinto de segurança esteja torcido no interior do revestimento lateral em razão de um retorno muito rápido do cinto:

- Puxar o cinto de segurança totalmente para fora pela lingueta do cinto de segurança, lentamente e com cuidado.
- Eliminar a torção do cinto de segurança e conduzi-lo lentamente de volta, com a mão.

Mesmo que a torção do cinto de segurança não possa ser eliminada, colocar o cinto de segurança. Nesse caso, a torção não deve se localizar em uma área do cinto de segurança que esteja apoiada diretamente no corpo! Procurar imediatamente uma Concessionária Volkswagen para eliminar a torção.

⚠ ATENÇÃO

O manuseio incorreto do cinto de segurança aumenta o risco de ferimentos graves ou fatais.

- Verificar regularmente os cintos de segurança e as peças integrantes quanto a sua perfeita condição.
- Manter os cintos de segurança sempre limpos.
- Não permitir que o cadarço do cinto de segurança seja prensado, danificado ou que entre em atrito com superfícies afiadas.
- Manter o fecho do cinto de segurança e o engate do fecho do cinto de segurança da lingueta do cinto de segurança sempre livres de corpos estranhos e de líquidos.

Colocar ou tirar o cinto de segurança

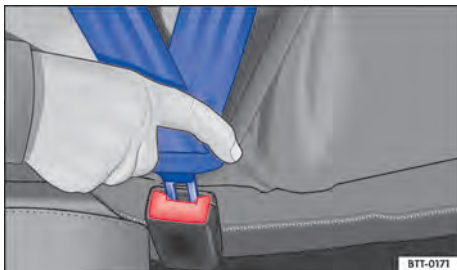

Fig. 9 Introduzir a lingueta do cinto de segurança no fecho do cinto de segurança.



Fig. 10 Soltar a lingueta do cinto de segurança do fecho do cinto de segurança.

📖 **Observe** ⚠ no início desse capítulo na página 10.

Os cintos de segurança colocados corretamente mantêm os ocupantes do veículo numa posição correta de máxima proteção em manobras de frenagem ou acidentes → ⚠.

Colocar o cinto de segurança

Colocar o cinto de segurança antes de qualquer condução.

- Ajustar sempre os bancos dianteiros e o apoio para cabeça de forma correta → Página 7.
- Encaixar o encosto do banco traseiro na posição vertical → ⚠.
- Puxar o cadarço do cinto de segurança pela lingueta do cinto de segurança uniformemente sobre o tórax e sobre a região pélvica. Ao mesmo tempo cuidar para **não** torcer o cadarço do cinto de segurança → ⚠.

- Introduzir a lingueta do cinto de segurança firmemente no fecho do cinto de segurança pertencente ao assento → Fig. 9.
- Realizar um teste de tração no cinto de segurança quanto ao travamento seguro da lingueta do cinto de segurança.

Tirar o cinto de segurança

Tirar o cinto de segurança apenas com o veículo parado → .

- Pressionar o botão vermelho no fecho do cinto de segurança → Fig. 10. A lingueta do cinto de segurança salta para fora.
- Conduzir o cinto de segurança manualmente de volta para que o cadarço do cinto de segurança se enrole mais facilmente, o cinto de segurança não se torça e o revestimento não seja danificado.

Cinto de segurança travável

Se o cadarço do cinto de segurança for retirado *completamente* e se no enrolamento do cinto de segurança ocorrer um ruído de “clique”, o cinto de segurança possui retenção. A retenção do cinto de segurança somente pode ser usada para a fixação de um sistema de retenção para crianças → Página 30, *Transporte seguro de crianças*. Uma retenção ativada precisa ser solta quando um ocupante do veículo colocar o cinto de segurança.

Posição do cadarço do cinto de segurança

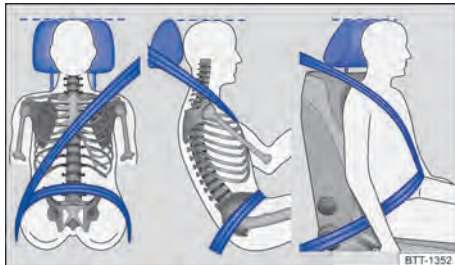



Fig. 11 Posição correta do cadarço do cinto de segurança e ajuste correto do apoio para cabeça.



Fig. 12 Posição correta do cadarço do cinto de segurança para mulheres grávidas.

 **Observe**  no início desse capítulo na página 10.

Os cintos de segurança somente oferecem proteção ideal em um acidente e diminuem o risco de ferimentos graves ou fatais com a posição correta do cadarço do cinto de segurança. Além disso, a posição correta do cadarço do cinto de segurança mantém os ocupantes do veículo em uma posição de máxima proteção em caso de ativação do airbag. Por esse motivo, colocar o cinto de segurança e observar a posição correta do cadarço do cinto de segurança.

Uma posição incorreta no banco pode causar ferimentos graves ou fatais → Página 7, *Posição no banco*.

ATENÇÃO

Uma posição incorreta do cadarço do cinto de segurança poderá causar ferimentos graves ou fatais em caso de acidente.

- A proteção ideal dos cintos de segurança só é obtida quando o encosto do banco estiver em uma posição vertical e o cinto de segurança estiver colocado corretamente, conforme a estatura do ocupante.
- A retirada do cinto de segurança durante a condução pode ocasionar ferimentos graves ou fatais em caso de acidentes ou manobras de frenagem!

Posição correta do cadarço do cinto de segurança

- A parte sobre a região do ombro do cinto de segurança deve passar sempre sobre o centro do ombro e nunca sobre o pescoço, sobre o braço, sob o braço ou por trás das costas.
- A faixa inferior do cinto de segurança deve passar sempre pela região pélvica e nunca sobre o abdome.
- Deixar o cinto de segurança sempre plano e firme sobre o corpo. Se necessário, esticar um pouco o cadarço do cinto de segurança.

Nas **gestantes**, o cinto de segurança deve passar de maneira uniforme sobre o tórax e, tanto quanto possível, em posição plana abaixo da região pélvica, para que não haja pressão abdominal - isto deve ser seguido durante todo o período da gravidez → Fig. 12.

Adequar a posição do cadarço do cinto de segurança à estatura

A posição do cadarço do cinto de segurança pode ser adequada com as seguintes versões:

- Regulagem de altura do cinto de segurança dos bancos dianteiros → Página 17.
- Bancos dianteiros com ajuste de altura → Página 7.

⚠ ATENÇÃO

Uma posição incorreta do cadarço do cinto de segurança pode causar ferimentos graves em caso de acidente ou manobras de frenagem ou direção súbitas.

- A proteção ideal dos cintos de segurança só é obtida quando o encosto do banco estiver em uma posição vertical e o cinto de segurança estiver colocado corretamente.
- O próprio cinto de segurança ou um cinto de segurança solto pode causar ferimentos graves se o cinto de segurança se deslocar de partes duras do corpo na direção de partes mais sensíveis, por exemplo, a barriga.
- A parte sobre a região do ombro do cinto de segurança deve passar sobre o centro do ombro e nunca sob o braço ou sobre o pescoço.
- O cinto de segurança deve estar plano e firme sobre a parte superior do corpo.
- A faixa inferior do cinto de segurança deve passar sempre pela frente da região pélvica e nunca sobre o abdome. O cinto de segurança

deve estar plano e firme sobre a região pélvica. Se necessário, esticar um pouco o cadarço do cinto de segurança.

- A faixa inferior do cinto de segurança deve passar o mais baixo possível pela região pélvica de grávidas e estar plana ao redor da barriga “arredondada”.
- Não torcer o cadarço do cinto de segurança quando colocado.
- Nunca manter o cinto de segurança afastado do corpo com a mão.
- Não conduzir o cadarço do cinto de segurança sobre objetos sólidos ou frágeis, por exemplo, óculos, canetas ou chaves.
- Nunca alterar a posição do cadarço do cinto de segurança por meio de grampos, olhais de retenção ou similares.

 Pessoas que não conseguem a posição ideal do cadarço do cinto de segurança em razão de particularidades de seus corpos devem se informar em uma empresa especializada sobre possíveis instalações especiais para conseguir a proteção ideal dos cintos de segurança e dos airbags. Para isso, a Volkswagen recomenda a Concessionária Volkswagen. ◀

Regulagem de altura do cinto de segurança

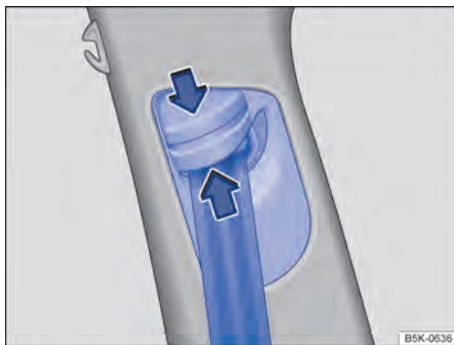

Fig. 13 Ao lado dos bancos dianteiros: regulagem de altura do cinto de segurança. ▶

📖 **Observe** ⚠️ no início desse capítulo na página 10.

Com o auxílio da regulagem de altura do cinto de segurança para os bancos dianteiros, é possível regular a posição dos cintos de segurança na área do ombro conforme a estatura para que o cinto possa ser colocado corretamente:

- Pressionar o dispositivo regulador no sentido da seta e mantê-lo pressionado → Fig. 13.
- Deslocar o dispositivo regulador para cima ou para baixo até que o cinto de segurança esteja regulado sobre o meio do ombro → Página 16, *Posição do cadarço do cinto de segurança*.
- Soltar o dispositivo regulador.
- Verificar se o dispositivo regulador foi encaixado puxando o cinto de segurança algumas vezes.

⚠️ ATENÇÃO

Nunca regular a altura do cinto de segurança durante a condução.

Enrolador automático do cinto de segurança, pré-tensionador do cinto de segurança e limitador de força do cinto de segurança

📖 **Observe** ⚠️ no início desse capítulo na página 10.

Os cintos de segurança do veículo são parte do conceito de segurança do veículo → Página 21 e são compostos pelas importantes funções a seguir:

Enrolador automático do cinto de segurança

Cada cinto de segurança está equipado com um enrolador automático do cinto de segurança na parte sobre a região do ombro do cinto de segurança. Puxando-se lentamente o cinto de segurança ou em condução normal, é garantida a total liberdade de movimentos na região do ombro do cinto de segurança. Porém, na retirada rápida do cinto de segurança, frenagens súbitas, viagem por montanhas, curvas e aceleração, o enrolador automático do cinto de segurança bloqueia o cinto de segurança.

Em situações de condução críticas (por exemplo, numa frenagem de emergência ou num sobresterço/substerço), os cintos de segurança dianteiros colocados podem ser tensionados automaticamente pelo sistema proativo de proteção dos ocupantes do veículo. Se não ocorrer um acidente ou quando a situação de condução crítica tiver passado, ambos os cintos de segurança são soltos novamente. O sistema proativo de proteção dos ocupantes do veículo está novamente preparada para ser acionada → Página 19, *Sistema proativo de proteção dos ocupantes do veículo*.

Pré-tensionador dos cintos de segurança

Os cintos de segurança para os ocupantes do veículo nos bancos dianteiros e, se for o caso, das extremidades dos bancos traseiros estão equipados com pré-tensionadores do cinto de segurança.

Os pré-tensionadores do cinto de segurança são acionados por sensores e tensionam os cintos de segurança na direção contrária de extração em colisões frontais, laterais e traseiras mais graves. Um cinto de segurança solto é tensionado e, deste modo, pode reduzir o movimento para frente dos ocupantes do veículo ou o movimento dos ocupantes do veículo na direção do impacto. O pré-tensionador do cinto de segurança trabalha junto com o sistema de airbag. O pré-tensionador do cinto de segurança não é acionado com um capotamento, quando os airbags laterais não são acionados.

Um pó fino poderá ser gerado no acionamento. Isto é perfeitamente normal e não representa risco de incêndio no veículo.

Tensionamento reversível do cinto de segurança (sistema proativo de proteção dos ocupantes do veículo)

Em determinadas situações de condução (por exemplo, em frenagens bruscas, no sobresterço e no substerço), pode ocorrer um tensionamento reversível dos cintos de segurança → Página 19, *Sistema proativo de proteção dos ocupantes do veículo*.



Limitador de força do cinto de segurança

Um limitador de força do cinto de segurança minimiza a força do cinto de segurança que atua sobre o corpo em caso de acidente. ▶

 No sucateamento do veículo ou de peças individuais do sistema, devem ser observadas todas as prescrições de segurança. Empresas especializadas conhecem estas prescrições → Página 19.

 Os módulos dos airbags e dos pré-tensionadores dos cintos de segurança podem conter perclorato. Observar as determinações legais no descarte.

Serviço e descarte dos pré-tensionadores dos cintos de segurança

 **Observe**  no início desse capítulo na página 10.

Em trabalhos no pré-tensionador do cinto de segurança, bem como na desinstalação e instalação de outras peças do veículo durante reparos, o cinto de segurança pode ser danificado imperceptivelmente. Como consequência, os pré-tensionadores dos cintos de segurança podem não funcionar corretamente em caso de acidente ou sequer funcionar.



Para que a eficácia dos pré-tensionadores dos cintos de segurança não seja prejudicada e as peças desmontadas não causem ferimentos ou contaminem o ambiente, prescrições devem ser observadas. As Concessionárias Volkswagen conhecem essas prescrições.

ATENÇÃO

O tratamento incorreto e até mesmo reparos realizados nos cintos de segurança, enroladores do cinto de segurança automáticos e pré-tensionadores dos cintos de segurança aumentam o risco de ferimentos graves ou fatais. O pré-tensionador do cinto de segurança poderia não ser acionado, apesar de necessário, ou ser acionado inesperadamente.

- Reparos e regulagens, bem como a desinstalação e instalação de peças nos pré-tensionadores dos cintos de segurança ou nos cintos de segurança só podem ser realizados por uma Concessionária Volkswagen → Página 432.
- Os pré-tensionadores dos cintos de segurança e os enroladores dos cintos de segurança automáticos não podem ser reparados e devem, sim, ser substituídos.

Sistema proativo de proteção dos ocupantes do veículo

 **Observe**  no início desse capítulo na página 10.

O sistema proativo de proteção dos ocupantes do veículo é um sistema de assistência que inicia medidas para a proteção dos ocupantes do veículo em situações de perigo, mas não pode evitar uma colisão.

O funcionamento completo da proteção proativa dos ocupantes do veículo somente é disponibilizado, se a função estiver ativa no sistema Infotainment, se não estiver selecionado nenhum perfil de condução **Sport** ou **Off-road** e não houver nenhuma falha de funcionamento → Página 20.

Indicadores do display

Indicadores do display	Solução
Proteção proativa dos ocupantes do veículo não disponível	Procurar uma Concessionária Volkswagen ou uma empresa especializada e mandar verificar o sistema.
Proteção proativa dos ocupantes do veículo: função limitada	

Funções básicas



Dependendo das determinações legais do país e da versão do veículo, podem ser acionadas, em situações críticas de condução, por exemplo, numa frenagem de emergência ou num sobresterço/substerço, as seguintes funções individuais ou em conjunto, a partir de uma velocidade de aproximadamente 30 km/h (18 mph):

- Tensionamento reversível dos cintos de segurança dianteiros colocados.
- Fechamento automático do teto de vidro e dos vidros laterais até uma fresta.

Adicionalmente em veículos com sistema de monitoramento periférico (Front Assist)

Em veículos com sistema de monitoramento periférico (Front Assist) → Página 236, é calculada adicionalmente a probabilidade de um acidente de colisão com o veículo à frente dentro dos limites do sistema. Se o sistema reconhecer que existe uma probabilidade de batida adiante, ele pode acionar o sistema proativo de proteção dos ocupantes do veículo.

Configuração no sistema Infotainment

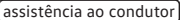
O sistema proativo de proteção dos ocupantes do veículo pode ser ativado ou desativado no sistema Infotainment por meio do botão  e das superfícies de função  e .

Um “sinal de visto”  na caixa de seleção da superfície de função indica uma configuração ativa com o apoio máximo.

Após cada ligação da ignição, a proteção proativa dos ocupantes do veículo é reativada.

Configuração na seleção do perfil de condução (Driving Mode Selection)

Em veículos com seleção do perfil de condução, o sistema proativo de proteção dos ocupantes do veículo no perfil de condução **Sport** ou **Off-road** é adaptado à sincronização especial do veículo → Página 197.

Mensagem de erro

Caso haja um funcionamento incorreto ou uma avaria do sistema proativo de proteção dos ocupantes do veículo, aparecerá uma mensagem correspondente no display do instrumento combinado.

Se o sistema proativo de proteção dos ocupantes do veículo não funcionar conforme descrito nesse capítulo, mandar verificar o sistema numa Concessionária Volkswagen.

Limitações de funcionamento

Nas seguintes situações, o sistema proativo de proteção dos ocupantes do veículo não está disponível ou está disponível somente com limitações:

- Com o ASR desligado ou ESC desligado e em condução em marcha a ré → Página 287.
- Se houver uma falha de funcionamento no ESC, no pré-tensionador do cinto de segurança ou na unidade de controle do airbag → Página 10 ou → Página 21.
- Com o airbag frontal do passageiro dianteiro desativado, o tensionamento do cinto de segurança reversível para o passageiro dianteiro está desligado.

ATENÇÃO

A tecnologia inteligente do sistema proativo de proteção dos ocupantes do veículo não pode ir além dos limites impostos pela física e funciona somente dentro dos limites do sistema. O maior conforto oferecido pela proteção proativa dos ocupantes do veículo não deve incentivar a colocar a segurança em risco. O sistema não pode evitar uma colisão. O sistema não pode substituir a atenção do condutor.

- Adequar a velocidade e a distância de segurança em relação aos veículos à frente sempre de acordo com as condições de visibilidade, do clima, da pista e do trânsito.
- O sistema não consegue reconhecer objetos em todos os casos.
- A proteção proativa dos ocupantes do veículo não reage a pessoas, animais, objetos transversais ou difíceis de reconhecer.
- Objetos refletores, como, por exemplo, guard-rails, entradas de túneis, chuva forte ou congelamento, podem limitar o funcionamento da proteção proativa dos ocupantes do veículo e, com isso, a identificação do risco de colisão.
- +Podem ocorrer acionamentos incorretos dos sistemas.

ATENÇÃO

A distração do condutor pode causar acidentes e ferimentos.

- Jamais efetuar configurações no sistema Infotainment durante a condução.

ATENÇÃO

A inobservância das luzes de advertência acesas e das mensagens de texto pode causar a parada do veículo no trânsito, acidentes e ferimentos graves. ▶

- Nunca ignorar as luzes de advertência acesas e as mensagens de texto.
- Parar o veículo assim que possível e seguro.

❗ NOTA

A inobservância das luzes de controle que se acendem e das mensagens de texto pode causar danos ao veículo.

Sistema de airbag

📖 Introdução ao tema

Neste capítulo encontram-se informações relativas aos seguintes temas:

– Tipos de sistema de airbag frontal do passageiro dianteiro	22
– Luz de controle	23
– Descrição e função dos airbags	24
– Airbags frontais	25
– Desligar e ligar o airbag frontal do passageiro dianteiro manualmente com o interruptor acionado pela chave	26
– Airbags laterais	27
– Airbags para cabeça	28
– Airbag para joelhos	29

O veículo está equipado com um airbag dianteiro para o condutor e outro para o passageiro dianteiro. Os airbags frontais podem oferecer proteção adicional para o tórax e para cabeça do condutor e do passageiro dianteiro, quando o banco, os cintos de segurança, os apoios para cabeça e, para o condutor, o volante estiverem ajustados corretamente e forem utilizados. Os airbags foram desenvolvidos somente para proteção adicional. Os airbags não substituem os cintos de segurança, que devem ser utilizados sempre, mesmo quando os bancos dianteiros estiverem equipados com airbags frontais.

❗ ATENÇÃO

Nunca confiar somente no sistema de airbag para se proteger.

- Mesmo quando um airbag é acionado, ele tem somente uma função de proteção adicional.

- O sistema de airbag proporciona proteção máxima com o cinto de segurança colocado corretamente e reduz o risco de ferimentos → Página 10, *Cintos de segurança*.
- Todos os ocupantes do veículo devem assumir sempre a posição correta no banco, colocar corretamente o respectivo cinto de segurança antes da condução e mantê-lo colocado corretamente durante a condução. Isto é válido para todos os passageiros também no tráfego urbano.

❗ ATENÇÃO

Objetos entre os ocupantes do veículo e a área de expansão dos airbags aumentam o risco de ferimentos no acionamento do airbag. Assim, a área de expansão dos airbags seria alterada ou os objetos seriam arremessados contra os corpos dos ocupantes.

- Nunca segurar objetos nas mãos ou carregá-los no colo durante a condução.
- Nunca transportar objetos no banco do passageiro dianteiro. Os objetos podem alcançar a área de expansão dos airbags durante manobras súbitas de frenagem ou de direção e ser arremessados de forma perigosa pelo interior do veículo no acionamento do airbag.
- Pessoas, animais ou objetos não devem estar entre os ocupantes do veículo nos bancos dianteiros, nos assentos laterais do banco traseiro e entre as áreas de expansão dos airbags. Atentar para que isso também seja cumprido por crianças e passageiros.

❗ ATENÇÃO

A função de proteção do sistema de airbag é suficiente para apenas um acionamento dos airbags. Se os airbags tiverem sido acionados, será necessário substituir o sistema.

- Os airbags acionados e as respectivas peças do sistema devem ser substituídos por peças novas que estejam liberadas para o veículo pela Volkswagen.
- Reparos e modificações no veículo devem ser realizados somente por uma Concessionária Volkswagen ou por uma empresa especializada. As Concessionárias Volkswagen e as empresas especializadas

possuem as ferramentas necessárias, aparelhos de diagnóstico, informações de reparo e pessoal qualificado.

- Nunca instalar no veículo peças de airbag desmontadas de veículos antigos ou originárias de reciclagem.
- Nunca alterar quaisquer componentes do sistema de airbag.

- No contato com o pó, lavar as mãos e o rosto com sabonete suave e água antes da próxima refeição.
- Não deixar o pó entrar em contato com os olhos ou com ferimentos não cicatrizados.
- Enxaguar os olhos com água se houver contato com o pó.

⚠ ATENÇÃO

Um pó fino e vapor de água poderá ser gerado no acionamento dos airbags. Isto é perfeitamente normal e não representa risco de incêndio no veículo.

- O pó fino pode irritar a pele e a mucosa dos olhos bem como ocasionar dificuldades respiratórias, especialmente em pessoas que sofrem ou sofreram de asma ou outras limitações na condição respiratória. Para reduzir os problemas respiratórios, descer do veículo ou abrir os vidros ou as portas para respirar ar fresco.

⚠ ATENÇÃO





Detergentes com solventes tornam a superfície do módulo do airbag porosa. No caso de um acidente com acionamento do airbag, as peças de plástico que se soltam podem causar ferimentos graves.

- Nunca tratar o painel de instrumentos e a superfície do módulo do airbag com detergentes com solvente.

Tipos de sistema de airbag frontal do passageiro dianteiro

📖 Observe ⚠ no início desse capítulo na página 21.

Existem 2 sistemas de airbag frontal do passageiro dianteiro da Volkswagen:

A	B
<p>Características do airbag frontal do passageiro dianteiro que só pode ser desligado por uma Concessionária Volkswagen.</p> <ul style="list-style-type: none"> - Luz de controle  no instrumento combinado. - airbag frontal do passageiro dianteiro no painel de instrumentos. 	<p>Características do airbag frontal do passageiro dianteiro que pode ser desativado manualmente com interruptor acionado pela chave → Página 26.</p> <ul style="list-style-type: none"> - Luz de controle  no instrumento combinado. - Luz de controle PASSENGER AIR BAG OFF  na parte superior do console central. - Luz de controle PASSENGER AIR BAG ON  na parte superior do console central. - Interruptor acionado pela chave ao lado do painel de instrumentos do lado do passageiro dianteiro (visível somente com a porta aberta). - airbag frontal do passageiro dianteiro no painel de instrumentos.
<p>Designação: sistema de airbag.</p>	<p>Designação: sistema de airbag com desativação do airbag frontal do passageiro dianteiro.</p>

Luz de controle

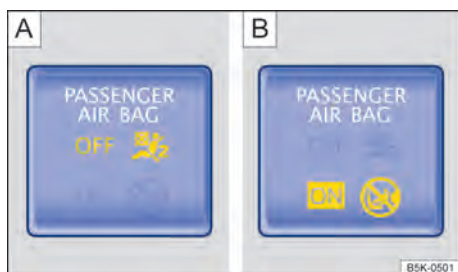







Observe  no início desse capítulo na página 21.

Fig. 14 Na parte superior do console central: luz de controle para o airbag frontal do passageiro dianteiro desligada **A** ou luz de controle para o airbag frontal do passageiro dianteiro ligada **B**.

Acesa	Local	Causa possível	Solução
	Instrumento combinado.	Sistema de airbag e do pré-tensionador do cinto de segurança avariado.	Procurar uma Concessionária Volkswagen ou uma empresa especializada e mandar verificar o sistema imediatamente.
OFF 	Parte superior do console central → Fig. 14 A .	Sistema de airbag avariado.	Procurar uma Concessionária Volkswagen ou uma empresa especializada e mandar verificar o sistema imediatamente.
		airbag frontal do passageiro dianteiro desativado.	Verificar se o airbag deve permanecer desligado.
ON 	Parte superior do console central → Fig. 14 B .	Airbag frontal do passageiro dianteiro ligado.	Nenhuma solução – a luz de controle se apaga automaticamente aproximadamente 60 segundos após ligar a ignição ou após ligar o airbag frontal do passageiro dianteiro com o interruptor acionado pela chave.

Ao ligar a ignição, algumas luzes de advertência e de controle se acendem rapidamente para verificação da função. Elas se apagam após alguns segundos.

Se, com o airbag frontal do passageiro dianteiro **desativado**, a luz de controle PASSENGER AIR BAG **OFF**  da parte superior do console central **não se acender permanentemente** ou se acender junto com a luz de controle  no instrumento combinado, pode haver uma avaria no sistema de airbag → .

ATENÇÃO

Se houver avarias no sistema de airbag, é possível que ele seja acionado de forma imperfeita, não seja acionado ou seja acionado inesperadamente, o que pode causar ferimentos graves ou fatais.

- O sistema de airbag deve ser verificado imediatamente por uma Concessionária Volkswagen.
- Nunca montar uma cadeira de criança no banco do passageiro dianteiro ou remover a cadeira de criança existente! O airbag frontal do passageiro dianteiro pode ser acionado em um acidente apesar das avarias.

📌 NOTA

Observar sempre as luzes de controle acesas e suas descrições e orientações para evitar danos no veículo.



Uma vez que as diversas situações de uma colisão podem variar intensamente, é impossível definir uma faixa de velocidade do veículo e valores referenciais. Assim, não é possível cobrir todas as formas de impacto e de ângulos de impacto que ocasionariam um acionamento dos airbags. Os fatores importantes para o acionamento dos airbags são, entre outros, a constituição do objeto (rígido ou macio) com o qual o veículo se choca, o ângulo do impacto e a velocidade do veículo.

Os airbags servem somente como complemento aos cintos de segurança automáticos de três pontos em algumas situações de acidente em que a desaceleração do veículo é suficientemente alta para acionar os airbags. Os airbags são acionados somente uma vez e sob determinadas condições. Os cintos de segurança estão sempre prontos para proporcionar proteção em situações nas quais os airbags não sejam acionados ou se já tiverem sido acionados. Por exemplo, se o veículo colidir com outro veículo ou se ele for atingido por outro veículo após a primeira colisão.

O sistema de airbag é parte do conceito global de segurança passiva do veículo. A melhor proteção possível do sistema de airbag só pode ser obtida pela ação conjunta com os cintos de segurança corretamente colocados e uma posição correta no banco ⚠️ → Página 7.

Componentes do conceito de segurança do veículo

O conjunto dos seguintes equipamentos de segurança do veículo forma o conceito de segurança do veículo para reduzir o risco de ferimentos graves e fatais. Dependendo da versão, é possível que algumas versões não estejam instaladas no veículo ou até que não estejam disponíveis em alguns mercados.

- Cintos de segurança otimizados em todos os assentos.
- Pré-tensionador do cinto de segurança para o condutor e para o passageiro dianteiro e, se for o caso, nos assentos laterais do banco traseiro, juntamente com os airbags laterais.
- Limitador de força do cinto de segurança para o condutor e o passageiro dianteiro e, se for o caso, nos assentos laterais do banco traseiro.
- Regulagem de altura do cinto de segurança dos bancos dianteiros.
- Luz de advertência 🚨 e se necessário indicador de status do cinto. ▶

Descrição e função dos airbags

📖 **Observe** ⚠️ no início desse capítulo na página 21.



O airbag pode proteger os ocupantes do veículo em um acidente, amortecendo o movimento dos ocupantes do veículo em colisões frontais e laterais na direção do impacto.

Todo airbag acionado é inflado por um gerador de gás. Com isso, as respectivas coberturas do airbag se rompem e os airbags se abrem com grande força em milésimos de segundo em suas áreas de expansão. O airbag inflado, ao amortecer os ocupantes do veículo com o cinto de segurança colocado, deixa escapar o gás contido para parar e segurar os ocupantes do veículo. Com isso, é possível reduzir o risco de ferimentos graves e fatais. Outros ferimentos como inchaços, contusões e esfolamentos de pele pelo airbag ativado não podem ser excluídos. Na inflação do airbag acionado também pode ocorrer calor de atrito.

Os airbags não proporcionam proteção para os braços e para as partes inferiores do corpo. Exceção: em veículos com airbag para joelhos, a área do joelho do condutor é protegida.

Os fatores mais importantes para o acionamento do airbag são o tipo do acidente, o ângulo do impacto, a velocidade do veículo e a característica do objeto com o qual o veículo colide. Portanto, os airbags não são acionados em todos os danos visíveis ao veículo.

O acionamento do sistema de airbag depende da relação de desaceleração do veículo causada pelo impacto, que é registrada por uma unidade de controle eletrônica. Se o valor da relação de desaceleração estiver abaixo do valor referencial programado na unidade de controle, os airbags não serão acionados apesar de um possível dano sério causado por um acidente. O dano no veículo, os custos de reparo ou até a ausência de danos no veículo em um acidente não são necessariamente um sinal de que o acionamento do airbag tenha sido necessário.

- Airbags frontais do condutor e do passageiro dianteiro.
- Airbags laterais do condutor, do passageiro dianteiro e, se for o caso, dos assentos laterais do banco traseiro.
- Airbags para cabeça à esquerda e à direita.
- Se for o caso, airbag para joelhos para o condutor.
- Luz de controle do airbag .
- PASSENGER AIR BAG OFF  Luz de controle na parte superior do console central.
- PASSENGER AIR BAG ON  Luz de controle na parte superior do console central.
- Unidades de controle e sensores.
- Apoios para cabeça otimizados para colisões traseiras e com altura ajustável.
- Coluna de direção ajustável.
- Se for necessário, pontos de ancoragem para cadeiras de criança nos assentos laterais do banco traseiro e no banco do passageiro dianteiro.
- Se for o caso, pontos de fixação para o cinto de fixação superior (Top Tether) para cadeiras de criança.

Situações em que os airbags frontais, para joelhos, laterais e para cabeça não são acionados:

- Se a ignição estiver desligada durante uma colisão.
- Se em colisões na parte dianteira do veículo, a desaceleração medida pela unidade de controle for muito pequena.
- Em colisões laterais leves.
- Em colisões traseiras.
- Em um capotamento.
- Se a velocidade do impacto for menor do que o valor de referência necessário na unidade de controle.

Airbags frontais

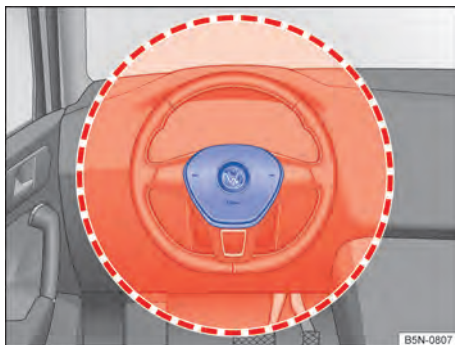

Fig. 15 Local de instalação e área de expansão do airbag frontal do condutor.

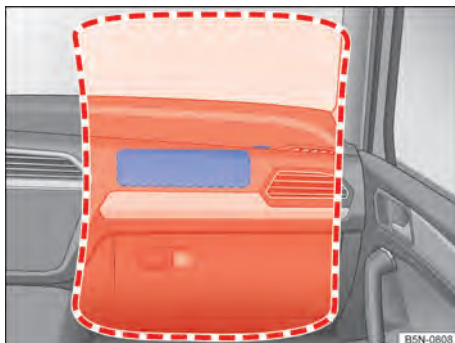



Fig. 16 Local de instalação e área de expansão do airbag frontal do passageiro dianteiro.

 **Observe**  **no início desse capítulo na página 21.**

O sistema de airbag dianteiro proporciona, em complemento aos cintos de segurança, uma proteção adicional para a área da cabeça e do tórax do condutor e do passageiro dianteiro em colisões frontais em acidentes com maior gravidade. É necessário manter sempre a maior distância possível do airbag dianteiro → Página 7, *Posição no banco*. Assim, os airbags frontais podem se inflar totalmente em caso de expansão e proporcionar, deste modo, sua máxima proteção.

O airbag frontal do condutor → Fig. 15 se encontra no volante e o airbag frontal do passageiro dianteiro → Fig. 16 no painel de instrumentos. Os locais de instalação dos airbags estão identificados pela inscrição “AIRBAG”. ▶

As áreas emolduradas em vermelho são cobertas pelos airbags dianteiros ativados (área de expansão). Por esse motivo, nunca podem ser colocados ou fixados objetos nessas áreas → . As peças agregadas montadas de fábrica não são cobertas pela ativação do airbag frontal do condutor e do passageiro.

PERIGO

A inflação de um airbag acionado ocorre em frações de segundo e com velocidade muito alta.

- Deixar as áreas de expansão dos airbags frontais sempre livres.
- Nunca fixar objetos nas coberturas, bem como na área de expansão dos módulos dos airbags, como, por exemplo, porta-copos ou suportes de telefone.
- Não deve haver outras pessoas, animais ou objetos entre os ocupantes do veículo dos bancos dianteiros e as áreas de expansão dos airbags. Atentar para que isso também seja cumprido por crianças e passageiros.
- Não fixar objetos, como, por exemplo, aparelhos móveis de navegação, no para-brisa acima do airbag frontal do passageiro dianteiro.
- Não colar, revestir ou processar de outra forma a placa de estofamento do volante e a superfície espumada do módulo do airbag frontal do passageiro dianteiro no painel de instrumentos.

ATENÇÃO

Os airbags dianteiros se inflam diante do volante → Fig. 15 e do painel de instrumentos → Fig. 16.

- Segurar o volante durante a condução sempre com as duas mãos lateralmente na borda externa: posição das 9h e 3h.
- Ajustar o banco do condutor de modo que haja no mínimo 25 cm de espaço entre o tórax e o centro do volante. Se este pré-requisito não puder ser atendido em razão de particularidades físicas, entrar obrigatoriamente em contato com uma Concessionária Volkswagen.
- Ajustar o banco do passageiro dianteiro de modo que exista a maior distância possível entre o passageiro dianteiro e o painel de instrumentos.

Desligar e ligar o airbag frontal do passageiro dianteiro manualmente com o interruptor acionado pela chave



Fig. 17 No painel de instrumentos no lado do passageiro dianteiro: interruptor acionado pela chave para desligar e ligar o airbag frontal do passageiro dianteiro.

Observe no início desse capítulo na página 21.





Ao fixar uma cadeira de criança voltada pra trás no banco do passageiro dianteiro, o airbag frontal do passageiro dianteiro precisa ser desligado!

Ligar o airbag frontal do passageiro dianteiro



- Desligar a ignição.
- Abrir a porta do lado passageiro dianteiro.
- Rebater toda a haste da chave do veículo para fora → Página 97, *Jogo de chaves do veículo*.
- Inserir a haste da chave totalmente rebatida no interruptor acionado pela chave no painel de instrumentos → Fig. 17 até a segunda resistência. A haste da chave estará então inserida em aproximadamente 3/4 no interruptor acionado pela chave → .
- Girar a chave do veículo sem muito esforço para a posição ON.
- Retirar a chave do veículo do interruptor acionado pela chave e rebater a haste da chave para dentro → .
- A luz de controle PASSENGER AIR BAG ON na parte superior do console central se acende e se apaga após aproximadamente 60 segundos → Página 23. ▶



- Fechar a porta do lado passageiro dianteiro.
- Verificar se com a ignição ligada a luz de controle PASSENGER AIR BAG OFF  na parte superior do console central *não* está acesa → Página 23.

Desligar o airbag frontal do passageiro dianteiro

- Desligar a ignição.
- Abrir a porta do lado passageiro dianteiro.
- Rebater toda a haste da chave do veículo para fora → Página 97, *Jogo de chaves do veículo*.
- Inserir a haste da chave totalmente rebatida no interruptor acionado pela chave no painel de instrumentos → Fig. 17 até a segunda resistência. A haste da chave estará então inserida em aproximadamente 3/4 no interruptor acionado pela chave → .
- Girar a chave do veículo sem muito esforço para a posição  OFF.
- Retirar a chave do veículo do interruptor acionado pela chave e rebater a haste da chave para dentro → .
- Fechar a porta do lado passageiro dianteiro.
- A luz de controle PASSENGER AIR BAG OFF  na parte superior do console central se acende permanentemente com a ignição ligada → Página 23.

Sinal de reconhecimento para o airbag frontal do passageiro dianteiro desligado

Um airbag frontal do passageiro dianteiro desligado **somente** é indicado pela luz de controle PASSENGER AIR BAG OFF  permanentemente acesa na parte superior do console central (OFF  acesa em amarelo permanentemente) → Página 23.

Se a luz de controle PASSENGER AIR BAG OFF  na parte superior do console central **não se acender permanentemente** ou se acender juntamente com a luz de controle  do instrumento combinado, nenhum sistema de retenção para crianças poderá ser montado sobre o banco do passageiro dianteiro por motivos de segurança. O airbag frontal do passageiro dianteiro poderia ser acionado em um acidente.

ATENÇÃO

O airbag frontal do passageiro dianteiro só pode ser desligado em casos especiais.

- Ligar e desligar o airbag frontal do passageiro dianteiro somente com a ignição desligada para evitar danos ao sistema de airbag.
- A responsabilidade pela posição correta do interruptor acionado pela chave é do condutor.
- Desligar o airbag frontal do passageiro dianteiro somente quando, em casos especiais, houver uma cadeira de criança fixada no banco do passageiro dianteiro.
- Ligar novamente o airbag frontal do passageiro dianteiro assim que a cadeira de criança não estiver mais sendo usada no banco do passageiro dianteiro.

NOTA

Uma haste da chave não inserida o suficiente pode ser danificada ao girá-la no interruptor acionado pela chave.

NOTA

Não deixar a chave do veículo inserida no interruptor acionado pela chave, pois isso pode causar danos no revestimento interno da porta, no painel de instrumentos, no interruptor acionado pela chave e na chave do veículo ao fechar a porta do passageiro dianteiro. 

Airbags laterais

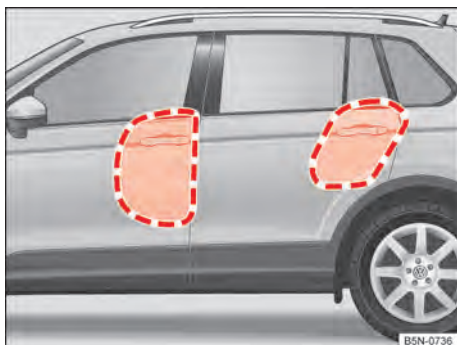



Fig. 18 No lado esquerdo do veículo: áreas de desenvolvimento do airbag lateral. 



Fig. 19 Lateralmente no assento dianteiro: local de instalação e área de expansão dos airbags laterais.

📖 **Observe** ⚠️ no início desse capítulo na página 21.

Dependendo da versão do veículo, há airbags laterais instalados para os assentos laterais dianteiros e traseiros → Fig. 18.

- Os airbags laterais para os bancos dianteiros encontram-se nos estofamentos externos dos encostos do banco do condutor e do banco do passageiro dianteiro → Fig. 19.
- Se for o caso, os airbags laterais para os assentos laterais do banco traseiro encontram-se entre a soleira da porta e os encostos do banco.

Os locais de instalação dos airbags laterais estão identificados pela inscrição "AIRBAG".

As áreas destacadas em vermelho → Fig. 18 e → Fig. 19 são cobertas pelos airbags frontais acionados (área de expansão). Por esse motivo, nunca podem ser colocados ou fixados objetos nessas áreas → ⚠️.

Em caso de uma colisão lateral, os airbags laterais do lado da colisão são acionados e reduzem, assim, o risco de ferimentos dos ocupantes do veículo sobre as partes do corpo voltadas para a colisão.

⚠️ ATENÇÃO

A inflação de um airbag acionado ocorre em frações de segundo e com velocidade muito alta.

- Deixar as áreas de expansão dos airbags laterais sempre livres.

- Pessoas, animais ou objetos não devem estar entre os ocupantes do veículo nos bancos dianteiros, nos assentos laterais do banco traseiro e entre as áreas de expansão dos airbags. Atentar para que isso também seja cumprido por crianças e passageiros.
- Pendurar somente trajas leves no gancho para roupas do veículo. Não deixar objetos pesados ou com cantos vivos nos bolsos.
- Não montar acessórios nas portas.
- Só aplicar revestimentos de banco ou de proteção que estejam expressamente liberados para o uso no veículo. Caso contrário, o airbag lateral pode não se inflar em um acionamento.

⚠️ ATENÇÃO

O manuseio incorreto do banco do condutor e do banco do passageiro dianteiro pode impedir o funcionamento correto dos airbags laterais e causar ferimentos graves.

- Nunca desinstalar os bancos dianteiros do veículo ou modificar peças deles.
- Se forças excessivamente altas forem aplicadas sobre os apoios laterais do encosto do banco, os airbags laterais podem não ser acionados corretamente, não ser acionados ou ser acionados acidentalmente.
- Danos nos revestimentos originais dos bancos ou nas costuras da área do módulo dos airbags laterais devem ser verificados imediatamente por uma Concessionária Volkswagen.

Airbags para cabeça



Fig. 20 No lado esquerdo do veículo: local de instalação e área de expansão do airbag para cabeça.

📖 **Observe** ⚠️ no início desse capítulo na página 21.

Existe um airbag para cabeça no lado do condutor e outro no lado do passageiro dianteiro no interior do veículo acima das portas → Fig. 20.

Os locais de instalação dos airbags para cabeça estão identificados pela inscrição "AIRBAG".

A área destacada em vermelho → Fig. 20 é coberta pelo airbag para cabeça acionado (área de expansão). Por esse motivo, não é recomendável colocar ou fixar objetos nessa área → ⚠️.

Em caso de colisão lateral, o airbag para cabeça no lado da colisão é acionado.

Em caso de colisões laterais, os airbags para cabeça reduzem o risco de ferimentos dos ocupantes do veículo nos bancos dianteiros e nos assentos laterais do banco traseiro, nas partes do corpo voltadas para o acidente.

⚠️ ATENÇÃO

A inflação de um airbag acionado ocorre em frações de segundo e com velocidade muito alta.

- Deixar as áreas de expansão dos airbags para cabeça sempre livres.
- Nunca fixar objetos na cobertura nem na área de expansão do airbag para cabeça.
- Pessoas, animais ou objetos não devem estar entre os ocupantes do veículo nos bancos dianteiros, nos assentos laterais do banco traseiro e entre as áreas de expansão dos airbags. Atentar para que isso também seja cumprido por crianças e passageiros.
- Pendurar somente trajes leves no gancho para roupas do veículo. Não deixar objetos pesados ou com cantos vivos nos bolsos.
- Não montar acessórios nas portas.
- Não instalar cortinas de proteção solar nos vidros laterais que não estejam expressamente liberados para utilização no respectivo veículo.
- Girar o para-sol para os vidros laterais somente quando nenhum objeto estiver fixado no para-sol, como, por exemplo, canetas ou comandos de abertura de portão de garagem.

Airbag para joelhos



Fig. 21 No lado do condutor: local de instalação do airbag para joelhos.

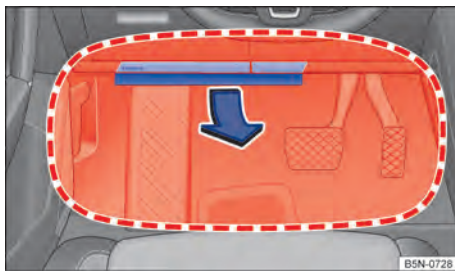

Fig. 22 No lado do condutor: área de expansão do airbag para joelhos.

📖 **Observe** ⚠️ no início desse capítulo na página 21.

O airbag para joelhos se encontra no lado do condutor, na parte inferior do painel de instrumentos.

O local de instalação dos airbags para cabeça está identificado pela inscrição "AIRBAG" → Fig. 21.

A área destacada em vermelho → Fig. 22 é coberta pelo airbag para joelhos acionado (área de expansão). Por esse motivo, não é recomendável colocar ou fixar objetos nessa área → ⚠️.

⚠️ ATENÇÃO

A inflação de um airbag acionado ocorre em frações de segundo e com velocidade muito alta.

- Nunca utilizar objetos, por exemplo, chaveiros, que possam chegar à área de expansão do airbag para joelhos.

- Nunca fixar objetos na cobertura nem na área de expansão do airbag para joelhos.
- O airbag para joelhos se expande diante dos joelhos do condutor. Ajustar o banco do condutor de maneira que haja ao menos 10 cm de espaço entre os joelhos e o local de instalação do airbag para joelhos. Se este pré-requisito não puder ser atendido em razão de particularidades físicas, entrar obrigatoriamente em contato com uma Concessionária Volkswagen.

Observar as orientações e informações para veículos com permissão de categoria N1
→ Página 440.

ATENÇÃO

Crianças desprotegidas ou não suficientemente protegidas podem sofrer ferimentos graves ou fatais. Observar o seguinte:

- Crianças de até 12 anos de idade ou com menos de 150 cm de altura não devem ser transportadas durante a condução sem cadeiras de criança adequadas. Observar as prescrições específicas do país que sejam diferentes.
- Proteger as crianças sempre com uma cadeira de criança adequada. As cadeiras de criança devem corresponder ao tamanho, idade e peso da criança.
- Nunca colocar o cinto em diversas crianças em uma cadeira de criança.
- Em nenhuma hipótese, levar crianças ou bebês no colo.
- Nunca deixar crianças sozinhas na cadeira de criança.
- Nunca permitir que crianças sejam transportadas no veículo sem proteção, que elas se levantem, fiquem ajoelhadas nos bancos ou que elas assumam uma posição sentada incorreta durante a condução. Isso vale principalmente para as crianças que são transportadas no banco do passageiro dianteiro. Em caso de acidente, as crianças podem ferir outras pessoas gravemente ou correr risco de vida.
- Para a proteção máxima da cadeira de criança, é muito importante o sentido correto do cinto de segurança. Observar as indicações do fabricante da cadeira de criança sobre a posição do cinto de segurança. Cintos de segurança colocados incorretamente podem causar ferimentos mesmo em pequenos acidentes.
- Após um acidente, substituir a cadeira de criança submetida a esforços, uma vez que podem ter ocorrido danos imperceptíveis.

Transporte seguro de crianças

Introdução ao tema

Neste capítulo encontram-se informações relativas aos seguintes temas:

- Tipos de cadeiras de criança 31
- Informações básicas para instalação e utilização de cadeiras de criança 32
- Sistemas de fixação 34
- Fixar cadeira de criança com ISOFIX 35
- Fixar a cadeira de criança com cinto de fixação superior (Top Tether) 36
- Fixar a cadeira de criança com o cinto de segurança 37

As cadeiras de criança reduzem o risco de lesão em um acidente. Transportar crianças sempre nas cadeiras de criança!

Observar:

- As cadeiras de criança são divididas em grupos de acordo com o tamanho, a idade e o peso da criança.
- A fixação das cadeiras de criança no veículo pode ser realizada com diferentes sistemas de fixação.

Por motivos de segurança, as cadeiras de criança sempre devem ser montadas nos bancos traseiros. Utilizar uma cadeira de criança no banco do passageiro dianteiro somente em casos excepcionais → Página 32.

A Volkswagen recomenda utilizar cadeiras de criança do programa de acessórios da Volkswagen. Essas cadeiras de criança foram projetadas e verificadas para o uso em veículos Volkswagen.

Tipos de cadeiras de criança



Fig. 23 Exemplo de representação de cadeiras de criança.

📖 **Observe** ⚠️ no início desse capítulo na página 30.

Utilizar somente cadeiras de criança que são oficialmente aprovadas e adequadas para a criança.

Normas para as cadeiras de criança

Para as cadeiras de criança aplicam-se na União Europeia os Regulamentos ECE-R 44 ou ECE-R 129¹⁾. Ambos os regulamentos são válidos paralelamente. Cadeiras de criança verificadas de acordo com essas normas possuem o selo de aprovação ECE de cor laranja. O selo de aprovação ECE pode conter as seguintes informações sobre a cadeira de criança:

- Classe de peso,
- Classe de tamanho,
- Categoria de aprovação (universal, semi-universal, específica do veículo ou i-Size),
- Número de aprovação.

Nas cadeiras de criança aprovadas conforme a ECE-R 44, o número de aprovação de oito dígitos no selo de aprovação ECE precisa começar com 03 ou 04. Isso indica que a cadeira está liberada. Cadeiras de criança mais antigas, cujo número de aprovação começa com 01 ou 02, não estão liberadas.

Cadeiras de criança por classes de peso

Classe	Peso da criança
Grupo 0	até 10 kg
Grupo 0+	até 13 kg

Classe	Peso da criança
Grupo 1	9 até 18 kg
Grupo 2	15 até 25 kg
Grupo 3	22 até 36 kg

- **Classe de peso 0/0+:** do nascimento até a idade de aproximadamente 18 meses, são adequados os bebês-conforto voltados para trás → Fig. 23 do grupo 0/0+ ou 0/1.
- **Classe de peso 1:** depois de atingir o limite de peso, são adequadas cadeiras de criança do grupo 1 (até aproximadamente 4 anos) ou do grupo 1/2 (até aproximadamente 7 anos) com sistema de cinto de segurança integrado.
- **Classes de peso 2/3:** os grupos 2 e 3 incluem cadeiras de criança com encosto das costas e assentos de elevação sem encosto das costas. As cadeiras de criança com encosto das costas oferecem, através de uma posição integrada do caderço do cinto de segurança e dos estofados laterais, uma melhor proteção do que os assentos de elevação sem encosto das costas. A Volkswagen recomenda utilizar cadeiras de criança com encosto das costas. Cadeiras de criança do grupo 2 são adequadas para a faixa etária de aproximadamente até 7 anos de idade, as cadeiras de criança do grupo 3 a partir de aproximadamente 7 anos.

Nem toda criança cabe na cadeira de criança do seu grupo de peso. Da mesma forma, nem toda cadeira de criança cabe em todo veículo. Verificar sempre se a criança se encaixa corretamente na cadeira de criança e se a cadeira de criança pode ser fixada de forma segura no veículo.

Cadeiras de criança por categorias de aprovação

As cadeiras de criança podem possuir uma categoria de aprovação universal, semi-universal, específica do veículo (todas de acordo com a norma ECE-R 44) ou i-Size (de acordo com a norma ECE-R 129).

¹⁾ A norma ECE-R 129 ainda não foi implementada em todos os países pelas autoridades estatais.

- **Universal:** cadeiras de criança com aprovação universal estão aprovadas para serem instaladas em todos os veículos. Não é necessária uma lista de modelos. Na aprovação universal para ISOFIX, a cadeira de criança deve ser fixada adicionalmente com um cinto de fixação superior (Top Tether).
- **Semi-universal:** uma aprovação semi-universal requer, além dos requisitos normais da aprovação universal, dispositivos de segurança para fixar a cadeira de criança que exigem testes adicionais. As cadeiras de criança com a aprovação semi-universal possuem uma lista de modelos, na qual deve estar contido o veículo.
- **Específica do veículo:** uma aprovação específica do veículo requer, para cada modelo de veículo, um teste dinâmico da cadeira de criança, feito separadamente. As cadeiras de criança com aprovação específica do veículo também possuem uma lista de modelos.
- **i-Size:** cadeiras de criança com a aprovação i-Size devem atender às exigências prescritas no Regulamento ECE-R 129, em relação à instalação e à segurança. Você pode saber quais cadeiras de criança estão aprovadas para esse veículo de acordo com i-Size junto ao fabricante de cadeiras de criança.



Fig. 25 Representação esquemática: etiqueta de airbag na coluna B.

📖 **Observe** ⚠️ no início desse capítulo na página 30.

Especificações específicas de cada país

Em relação à utilização de cadeiras de criança e às suas possibilidades de fixação, vigoram prescrições e determinações legais divergentes nos diversos países. O transporte de crianças no banco do passageiro dianteiro não é permitido em todos os países. Prescrições e determinações legais têm prioridade sobre as descrições neste Manual de instruções.

Orientação sobre a instalação de uma cadeira de criança

Na instalação de uma cadeira de criança, observar as seguintes orientações gerais. Elas são válidas para todos os sistemas de fixação das cadeiras de criança.

- Ler e observar as instruções do fabricante da cadeira de criança → ⚠️.
- Montar a cadeira de criança preferencialmente no banco traseiro atrás do banco do passageiro dianteiro para que as crianças possam desembarcar pelo lado da calçada.
- Para montar uma cadeira de criança voltada para trás no banco do passageiro dianteiro, desligar o airbag frontal do passageiro dianteiro.
- Na montagem no banco do passageiro dianteiro, colocar o banco do passageiro dianteiro completamente para trás → Página 7.
- Em caso de utilização de cadeiras de crianças dos grupos 0 a 1 no banco traseiro, empurrar totalmente o banco traseiro para trás → Página 7.

Informações básicas para instalação e utilização de cadeiras de criança



Fig. 24 Representação esquemática: etiqueta de airbag no para-sol.

- Em caso de utilização de cadeiras de crianças dos grupos 2/3 no banco traseiro, empurrar totalmente o banco traseiro para trás → Página 7.
- Deixar sempre espaço livre suficiente em torno da cadeira de criança. Se for o caso, mover o banco em frente à cadeira de criança. Observar e seguir sem falta a posição correta do banco do condutor ou do passageiro dianteiro → Página 7.
- O encosto das costas da cadeira de criança deve encostar completamente no encosto do banco do veículo. Se necessário, ajustar a inclinação do encosto do banco do veículo de modo que a cadeira de criança encoste completamente. Se a cadeira de criança instalada encostar no apoio para cabeça do veículo e, com isso, impedir um apoio, empurrar o apoio para cabeça do veículo totalmente para cima ou removê-lo e guardá-lo de modo seguro no veículo → Página 7.

Etiqueta adesiva do airbag

No veículo podem existir etiquetas adesivas com informações importantes sobre o airbag frontal do passageiro dianteiro. O conteúdo depende do país e pode variar. As etiquetas adesivas podem estar coladas nos seguintes locais:

- No para-sol do condutor e/ou do passageiro dianteiro → Fig. 24.
- Na coluna B no lado do passageiro dianteiro → Fig. 25.

Antes da instalação de uma cadeira de criança voltada para trás, é imprescindível observar os alertas → .

Perigos ao transportar crianças no banco do passageiro dianteiro

Um acionamento do airbag frontal do passageiro dianteiro na utilização de uma **cadeira de criança voltada para trás** pode causar ferimentos graves ou fatais → .

Cadeiras de criança voltadas para trás somente podem ser utilizadas no banco do passageiro dianteiro se o airbag frontal do passageiro dianteiro estiver desligado. Um airbag frontal do passageiro dianteiro desligado é indicado com uma luz de controle permanentemente acesa no console central. Desligar o airbag frontal do passageiro dianteiro → Página 21.

Não desativar o airbag frontal do passageiro dianteiro na utilização de uma **cadeira de criança voltada para frente**. Ao instalar a cadeira de criança, estabelecer a maior distância possível em relação ao airbag frontal do passageiro dianteiro. Um acionamento do airbag frontal do passageiro dianteiro pode causar ferimentos graves → .

Nem todas as cadeiras de criança estão aprovadas para o uso sobre o banco do passageiro dianteiro. A cadeira de criança deve estar liberada pelo fabricante especialmente para uso no banco do passageiro dianteiro de veículos com airbags frontais e laterais. A Concessionária Volkswagen mantém à disposição uma lista atual com as cadeiras de criança liberadas.

Perigos relacionados com os airbags laterais

Num acionamento do airbag lateral, a criança pode ser atingida na cabeça com o airbag e pode ser gravemente ferida → .

PERIGO

Na utilização de uma cadeira de criança voltada para trás no banco do passageiro dianteiro, é maior o risco de ferimentos graves ou fatais na criança em caso de um acidente.

- Desativar o airbag frontal do passageiro dianteiro. Se o airbag frontal do passageiro dianteiro não puder ser desativado, não é permitido utilizar cadeiras de criança voltadas para trás.
- Somente utilizar cadeiras de criança liberadas pelo fabricante da cadeira de criança para a utilização sobre o banco do passageiro dianteiro com airbag frontal e lateral.

ATENÇÃO

Risco de lesão com a instalação incorreta de cadeiras de criança.

- Observar e seguir as instruções de instalação e os alertas do fabricante da cadeira de criança.

ATENÇÃO

Risco de lesão na utilização de uma cadeira de criança voltada para frente no banco do passageiro dianteiro. ▶

- Colocar o banco do passageiro dianteiro o máximo possível para trás e para cima, para garantir a maior distância em relação ao airbag frontal do passageiro dianteiro.
- Colocar o encosto do banco em uma posição vertical.
- Ajuste a regulagem de altura do cinto de segurança para a posição mais alta.
- Somente utilizar cadeiras de criança liberadas pelo fabricante da cadeira de criança para a utilização sobre o banco do passageiro dianteiro com airbag frontal e lateral.

⚠ ATENÇÃO

Para evitar lesões com o acionamento de um airbag para cabeça ou lateral:

- Atentar para que a criança não esteja na área de expansão do airbag → Página 21.
- Não colocar objetos na área de expansão do airbag lateral.



Sistemas de fixação

📖 **Observe** ⚠ no início desse capítulo na página 30.

Dependendo do país, são utilizados diferentes sistemas de fixação para uma instalação segura das cadeiras de criança.

Vista geral dos sistemas de fixação

- **ISOFIX:** ISOFIX é um sistema de fixação normatizado para uma fixação rápida e segura das cadeiras de criança no veículo. A fixação ISOFIX estabelece uma conexão rígida entre a cadeira de criança e a carroceria.

A cadeira de criança possui 2 presilhas de fixação fixas, chamados braços de apoio. Os braços de apoio se engata nos olhais ISOFIX que estão entre o banco e o encosto do banco traseiro (nos bancos traseiros externos). Os sistemas de

fixação ISOFIX são utilizados principalmente na Europa → Página 35. A fixação ISOFIX deve ser complementada, se necessário, com um cinto de fixação superior (Top Tether) ou com um suporte de apoio.

- **Cinto de segurança automático de três pontos:** se disponível, deve-se preferir a fixação das cadeiras de criança com o ISOFIX à fixação com um cinto de segurança automático de três pontos → Página 37.

Fixações adicionais:

- **Top Tether:** o cinto de fixação superior (Top Tether) é passado sobre o encosto do banco traseiro e é fixado com um gancho em um ponto de ancoragem que está no lado posterior dos bancos traseiros → Página 36. Os olhais de fixação Top Tether estão identificados com um símbolo de âncora.
- **Suporte de apoio:** algumas cadeiras de criança são apoiadas com um suporte de apoio no assoalho do veículo. O suporte de apoio evita que a cadeira de criança incline para frente em caso de colisão. As cadeiras de criança com suporte de apoio somente devem ser utilizadas no banco do passageiro dianteiro e nos assentos externos do banco traseiro → ⚠.

Sistemas de fixação de cadeiras de criança recomendados

A Volkswagen recomenda fixar as cadeiras de criança do seguinte modo:

- **Bebê-conforto ou cadeira de criança voltada para trás:** ISOFIX e suporte de apoio.
- **Cadeira de criança voltada para frente:** ISOFIX e Top Tether e, se disponível, suporte de apoio adicional.

⚠ ATENÇÃO

A utilização incorreta do suporte de apoio pode ocasionar lesões graves ou fatais.

- Atentar para que o suporte de apoio esteja instalado de modo correto e seguro.



Fixar cadeira de criança com ISOFIX



Fig. 26 No banco do veículo: identificação dos pontos de ancoragem ISOFIX para cadeiras de criança.

📖 Observe ⚠️ no início desse capítulo na página 30.



Fig. 27 Representação esquemática: instalar a cadeira de criança ISOFIX com os braços de apoio.

Vista geral da instalação com ISOFIX e i-Size

A tabela seguinte mostra as possibilidades de instalação das cadeiras de criança ISOFIX ou i-Size nos pontos de ancoragem ISOFIX dos respectivos lugares do veículo.

Grupo	Classe de tamanho	Banco do passageiro dianteiro	Assentos externos do banco traseiro	Assento central do banco traseiro
Grupo 0: até 10 kg	E	X	IL-SU	X
Grupo 0+: até 13 kg	E	X	IL-SU	X
	D	X		X
	C	X		X
Grupo 1: 9 até 18 kg	D	X	IL-SU IUF	X
	C	X		X
	B	X		X
	B1	X		X
	A	X		X
Grupo 2: 15 até 25 kg	-	X	IL-SU	X
Grupo 3: 22 até 36 kg	-	X	IL-SU	X
Sistema de retenção i-Size	-	X	i-U	X

- **Classe de tamanho:** a indicação da classe de tamanho corresponde ao peso corporal liberado para a cadeira de criança. Nas cadeiras de criança com aprovação universal ou semi-universal, a classe de tamanho está indicada no selo de teste ECE. A indicação da classe de tamanho está anexada na respectiva cadeira de criança.
- **X:** assento inadequado para a fixação de uma cadeira de criança ISOFIX ou i-Size desse grupo.
- **IL-SU:** assento adequado para a instalação de uma cadeira de criança ISOFIX com aprovação semi-universal. Observar a lista de veículos do fabricante da cadeira de criança.
- **IUF:** assento adequado para a instalação de uma cadeira de criança ISOFIX com aprovação universal.
- **i-U:** assento adequado para a instalação de uma cadeira de criança i-Size voltada para frente ou para trás com aprovação universal.
- **i-UF:** assento adequado para a instalação de uma cadeira de criança i-Size voltada para frente com aprovação universal.

Instalar cadeiras de criança com ISOFIX/i-Size

O local de instalação dos pontos de ancoragem ISOFIX está indicado com um símbolo → Fig. 26.

- Observar e seguir as orientações → Página 32, *Informações básicas para instalação e utilização de cadeiras de criança.*
- Se necessário, retirar as capas de proteção (se existentes) dos pontos de ancoragem ISOFIX.
- Inserir os braços de apoio da cadeira de criança nas ancoragens ISOFIX → Fig. 27, no sentido da seta. A cadeira de criança deve engatar de modo seguro e audível.
- Puxar nos dois lados da cadeira de criança para verificar se a cadeira de criança está corretamente engatada.
- Se a cadeira de criança estiver equipada com um suporte de apoio, o suporte de apoio deve ficar fixo no assoalho do veículo.

Fixar a cadeira de criança com cinto de fixação superior (Top Tether)



Fig. 28 Olhais de retenção para o cinto de fixação superior no lado de trás do banco traseiro.

📖 **Observe** ⚠️ no início desse capítulo na página 30.

Além de serem fixadas nos pontos de ancoragem ISOFIX, as cadeiras de criança ISOFIX com aprovação universal também devem ser fixadas com um cinto de fixação superior (Top Tether).

Fixar o cinto de fixação somente nos olhais de retenção apropriados. Os olhais de retenção adequados para o Top Tether estão identificados com um símbolo e, se for o caso, com a inscrição "TOP TETHER".

- Observar e seguir as orientações → Página 32.
- Se for o caso, remover a rede divisória → Página 311.
- Empurrar o apoio para cabeça do banco do veículo totalmente para cima ou remover.
- Posicionar a cadeira de criança no centro do assento do banco do veículo.
- Inserir os braços de apoio da cadeira de criança nas ancoragens ISOFIX → Página 35, no sentido da seta. A cadeira de criança deve engatar de modo seguro e audível.
- Adequar o encosto do banco traseiro do banco do veículo ao encosto do banco da cadeira de criança.
- Se for o caso, remover a cobertura do compartimento de bagagem → Página 308. ▶

- Conduzir o cinto de fixação superior (Top Tether) da cadeira de criança para trás, no compartimento de bagagem, e enganchá-lo no olhal de fixação correspondente, identificado como Top Tether → Fig. 28.
- Esticar o cinto de fixação superior para que a cadeira de criança encoste na parte superior do encosto do banco traseiro.

⚠️ ATENÇÃO

Fixar o cinto de fixação somente nos olhais de retenção apropriados. Caso contrário, podem ocorrer ferimentos graves.

- Em um olhal de retenção, fixar somente *um* cinto de fixação de uma cadeira de criança.
- Nunca fixar o cinto de fixação de uma cadeira de criança em um olhal de amarração.

Fixar a cadeira de criança com o cinto de segurança

📖 **Observe** ⚠️ no início desse capítulo na página 30.

Ao utilizar uma cadeira de criança com a categoria de aprovação universal (u) no veículo, garantir que ela esteja aprovada para o assento.

As informações necessárias podem ser encontradas no selo de aprovação ECE de cor laranja da cadeira de criança. Consulte as possibilidades de instalação na tabela a seguir.

Grupo	Peso da criança	Banco do passageiro dianteiro		Assentos do banco traseiro
		Ativar o airbag frontal do passageiro dianteiro	Desativar o airbag frontal do passageiro dianteiro	
Grupo 0	até 10 kg	x	u	u
Grupo 0+	até 13 kg	x	u	u
Grupo 1	voltado para trás	x	u	u
	voltado para frente	u	x	u
Grupo 2	15 até 25 kg	u	x	u
Grupo 3	22 até 36 kg	u	x	u

u: universal; x: assento não adequado para a instalação de uma cadeira de criança deste grupo.

Fixar a cadeira de criança com o cinto de segurança

- Observar e seguir as orientações → Página 32, *Informações básicas para instalação e utilização de cadeiras de criança.*
- A regulagem de altura do cinto de segurança deve estar na posição mais alta.
- Colocar o cinto de segurança conforme as instruções do fabricante da cadeira de criança ou passá-lo pela cadeira de criança.

- Atentar para que o cinto de segurança não esteja torcido.
- Introduzir a lingueta do cinto de segurança no fecho do cinto de segurança pertencente ao banco até que a lingueta do cinto engate de forma audível.

Para o caso de emergência

Proteger a si mesmo e ao veículo





Fig. 29 No centro do painel de instrumentos: botão das luzes de advertência.

Observar as determinações legais para a proteção de um veículo parado. Em muitos países existem prescrições a respeito, por exemplo, o acionamento das luzes de advertência

→ Página 39.

Lista de controle

Os seguintes pontos devem ser observados na sequência indicada, para garantir a própria segurança e a segurança dos passageiros → :

1. Estacionar o veículo a uma distância segura do fluxo de trânsito sobre uma superfície adequada → .
2. Ligar as luzes de advertência com o botão  → Fig. 29.
3. Ligar o freio de estacionamento eletrônico → Página 258.
4. Colocar a alavanca de troca de marcha na posição neutra ou a alavanca seletora na posição **P** → Página 188, → Página 186.
5. Desligar o motor e retirar a chave do veículo do cilindro da ignição → Página 178.
6. Desembarcar todos os ocupantes do veículo e levá-los em segurança para longe do fluxo de trânsito, por exemplo, para trás do guard-rail. Observe a regulamentação nacional específica sobre coleta de segurança.
7. Levar todas as chaves do veículo ao deixar o veículo.

8. Posicionar o triângulo de segurança para fazer com que os demais usuários da via percebam o veículo.
9. Deixar o motor esfriar suficientemente e, se necessário, procurar imediatamente auxílio técnico especializado.

Se as luzes de advertência estiverem acesas, pode ser indicada, por exemplo, uma mudança de direção ou mudança de faixa durante a rebocagem com o acionamento da alavanca dos indicadores de direção e do farol alto. As luzes de advertência são momentaneamente interrompidas.

Exemplos em que as luzes de advertência devem ser acionadas:

- Se o trânsito à frente desacelerar repentinamente ou se alcançar o fim de um congestionamento, para alertar os condutores quem vêm atrás.
- Se houver uma emergência.
- Se o veículo quebrar.
- Ao puxar e rebocar.

Observar sempre as determinações regionais sobre o uso das luzes de advertência.

Se as luzes de advertência não funcionarem, os demais usuários da via deverão ser alertados (em conformidade com as determinações legais) a respeito do veículo parado.

ATENÇÃO

A lista de controle é muito importante para a própria segurança, e a sua inobservância pode causar acidentes e ferimentos graves.

- Seguir sempre as ações da lista de controle e observar as precauções de segurança geralmente válidas.

ATENÇÃO

As peças do sistema de escape esquentam muito. Por isso podem causar incêndios e ferimentos graves.

- Nunca estacionar o veículo de forma que peças do sistema de escape entrem em contato com materiais facilmente inflamáveis embaixo do veículo, como, por exemplo, grama seca ou combustível. ▶

⚠ ATENÇÃO

Um veículo parado no trânsito representa um grande risco de acidente para si mesmo e para os demais usuários da via.

- Parar o veículo assim que possível e seguro. Estacionar o veículo a uma distância segura do fluxo de trânsito para travar seguramente todas as portas em caso de emergência. Ligar as luzes de advertência para alertar os demais usuários da via.
- Nunca deixar crianças, deficientes ou pessoas com necessidades especiais sozinhas no veículo quando as portas forem travadas. Isto poderá fazer com que elas sejam trancadas dentro do veículo em caso de emergência. Pessoas trancadas podem ficar expostas a temperaturas muito altas ou muito baixas.

📌 NOTA

Ao empurrar o veículo à mão, não pressionar nas lanternas traseiras, no spoiler traseiro ou nas superfícies das chapas. O veículo pode ser danificado com isso e o spoiler traseiro pode se soltar.

i A bateria do veículo se descarrega quando as luzes de advertência ficam ligadas por um longo período de tempo - mesmo com a ignição desligada.

i Em alguns veículos, a lanterna de freio pode piscar durante uma frenagem total a uma velocidade superior à 80 km/h (50 mph), para alertar o trânsito quem vem atrás. Se a frenagem for mais prolongada, as luzes de advertência serão ligadas automaticamente a uma velocidade abaixo de aproximadamente 10 km/h (6 mph). A lanterna de freio ficará acesa continuamente. Ao acelerar, as luzes de advertência serão desligadas por conta própria.

Kit de primeiros socorros, triângulo de segurança, colete de segurança e extintor de incêndio



Fig. 30 Na tampa do compartimento de bagagem: suporte para o triângulo de segurança.

Colete de segurança

Dependendo da versão, podem existir porta-objetos no revestimento das portas dianteiras para guardar um colete de segurança → Página 50.

Observe a regulamentação nacional específica sobre colete de segurança.

Triângulo de segurança

- Se necessário, rebater o encosto do banco traseiro para frente → Página 308.
- Remover os volumes de bagagem para alcançar a tampa do compartimento de bagagem por dentro.
- Girar o fecho do suporte do triângulo de segurança 90° no sentido da seta → Fig. 30.
- Abrir o suporte do triângulo de segurança e remover o triângulo de segurança.

◀ Kit de primeiros socorros

Dependendo da versão, o kit de primeiros socorros pode estar em diversos locais no compartimento de bagagem:

- Em uma bolsa em um dos porta-objetos laterais à esquerda ou à direita do compartimento de bagagem → Página 294.
- Em uma peça de espuma sob o assoalho do compartimento de bagagem → Página 308.

O kit de primeiros socorros deve corresponder às determinações legais. Observar o prazo de validade do conteúdo. ▶

Extintor de incêndio

Um **extintor de incêndio** pode estar embaixo do banco do passageiro dianteiro.

O extintor de incêndio deve corresponder às determinações legais válidas, estar sempre pronto para o uso e ser inspecionado regularmente. Ver selo de inspeção no extintor de incêndio.

⚠️ ATENÇÃO

Objetos soltos podem ser arremessados pelo interior do veículo em manobras de arranque ou de frenagem súbitas ou num acidente e causar ferimentos graves.

- Afixar o extintor de incêndio, o kit de primeiros socorros, o colete de segurança e o triângulo de segurança nos devidos suportes sempre de maneira segura.

Procedimento após uma colisão com a tampa do compartimento do motor ativa



Fig. 31 Tampa dianteira ativa acionada.

Em caso de colisão da parte frontal do veículo, a tampa dianteira ativa é acionada pelos sensores no para-choque dianteiro a uma velocidade de 25 a 55 km/h. Dessa forma, a tampa do compartimento do motor na frente do para-brisa é levantada alguns centímetros, para oferecer uma área adicional de amortecimento em cima do motor, por exemplo, para um pedestre que tenha sido atropelado.

O sistema de “tampa dianteira ativa” somente pode ser acionado corretamente quando a tampa do compartimento do motor não tiver sido deformada por influências externas.

Em certos casos, o sistema pode ser acionado, embora não se trate de colisão com um pedestre. O sistema pode ser acionado nas seguintes situações:

- impacto frontal com o pilar de uma barreira, poste de luz, coluna, etc.
- impacto frontal com um animal.

- subida em um monte de neve.
- impacto do veículo pela parte de baixo durante conduções em estradas muito danificadas.

Se a tampa dianteira ativa tiver sido acionada, a tampa do compartimento do motor na frente do para-brisa foi deslocada alguns centímetros para cima → Fig. 31. A tampa dianteira é presa na posição aberta por meio de dobradiças especiais → Fig. 31 (lupa). Adicionalmente, a luz de advertência 🚨 permanece acesa no display do instrumento combinado até que o sistema tenha sido reparado.

Em caso de acionamento da tampa dianteira ativa, deve-se proceder da seguinte forma:

- procurar imediatamente uma empresa especializada.
- o sistema deve ser reparado pela empresa especializada.
- somente é permitido continuar conduzindo quando o veículo estiver seguro para andar no trânsito.
- Não é permitido dirigir a mais de 80 km/h.
- Se necessário, a posição do banco deve ser adaptada. Apesar de que a tampa dianteira ativa tenha sido acionada, deve haver visibilidade ilimitada pelo para-brisa → Página 7.

Quando a tampa dianteira ativa tiver sido acionada, a luz de advertência 🚨 acende no Display do instrumento combinado. ▶

Luz de advertência

Indicação	Causa possível	Solução
	A tampa dianteira ativa foi acionada.	Procurar imediatamente uma empresa especializada e mandar reparar o sistema.
	Tampa do compartimento do motor ativa: sistema com falha.	Procurar uma Concessionária Volkswagen ou uma empresa especializada e mandar verificar o sistema imediatamente.

Dependendo do equipamento do veículo, em vez da luz de advertência, pode ser exibida uma representação simbólica no display do instrumento combinado, indicando que a tampa dianteira ativa foi acionada.

Reparação da tampa dianteira ativa

Uma tampa dianteira ativa acionada somente pode ser reparada por uma empresa especializada → . Para isso, a Volkswagen recomenda procurar uma Concessionária Volkswagen.

ATENÇÃO

A tecnologia inteligente do sistema de proteção de pedestres “Tampa dianteira ativa” não pode superar os limites físicos e funciona somente dentro dos limites do sistema. O maior conforto oferecido pelo sistema de proteção de pedestres “Tampa do compartimento do motor ativa” não deve incentivar a colocar a segurança em risco.

- Adequar sempre a velocidade e a forma de condução às condições de visibilidade, do clima, da pista e do trânsito.
- Quando a tampa dianteira ativa tiver sido acionada, não conduzir a mais de 80 km/h.

ATENÇÃO

A inobservância das luzes de advertência acesas e das mensagens de texto pode causar a parada do veículo no trânsito, acidentes e ferimentos graves.

- Nunca ignorar as luzes de advertência acesas e as mensagens de texto.
- Parar o veículo assim que possível e seguro.

ATENÇÃO

Reparos e modificações realizados de forma inadequada podem causar deficiências de funcionamento e danos ao veículo e

comprometer a eficácia do sistema de assistência ao condutor. Isso pode ocasionar acidentes e ferimentos graves.

- Reparos e modificações no veículo só devem ser realizados por uma Concessionária Volkswagen ou por uma empresa especializada.

ATENÇÃO



O fechamento inadequado da tampa dianteira ativa pode provocar acidentes e lesões graves, principalmente nas mãos.

- Uma tampa dianteira ativa acionada deve ser reparada apenas por uma empresa especializada. Nunca tentar fechar a tampa dianteira sozinho.

NOTA

O fechamento inadequado da tampa dianteira ativa acionada pode danificar o veículo.

- Nunca pressionar a tampa dianteira ativa acionada, por exemplo, com as mãos sobre o compartimento do motor. A tampa dianteira e as respectivas dobradiças podem ser danificadas.

 De acordo com o modelo do instrumento combinado, a representação dos símbolos pode variar. 

Orientações para a condução e para os sistemas de assistência

Introdução ao tema

Neste capítulo encontram-se informações relativas aos seguintes temas:

- Limites do sistema

42 ►

Dependendo do local de utilização do veículo, pode ser conveniente instalar um protetor do cárter. Um protetor do cárter pode reduzir o risco de danos na parte inferior do veículo e no cárter, ao transitar, por exemplo, sobre o meio-fio, entradas de terrenos ou em ruas não pavimentadas. A Volkswagen recomenda que a instalação seja feita em uma Concessionária Volkswagen.

ATENÇÃO



Conduzir sob influência de álcool, drogas, medicamentos e entorpecentes pode causar acidentes graves e ferimentos fatais.

- Álcool, drogas, medicamentos e entorpecentes podem diminuir consideravelmente o grau de percepção, os tempos de reação e a segurança de condução, o que pode causar a perda de controle do veículo.



- Em objetos metálicos, por exemplo, trilhos integrados na pista, placas de construção ou placas de trânsito em cima ou ao lado da pista.
- Se o veículo começar andar em marcha a ré.
- Se o veículo for acelerado vigorosamente.
- Com queda de neve ou chuva forte.
- Em caso de veículos estreitos, como motocicletas.
- Em caso de veículos que se movimentam de forma deslocada.
- Em caso de veículos perpendiculares.
- Em caso de veículos vindo na direção oposta.
- Em situações ambíguas de trânsito, por exemplo, veículos à frente freando ou desviando bruscamente.
- Em peças anexas de carregamento e do veículo, que se sobressaiam lateralmente, para trás ou para cima acima dos limites do veículo.

Limites do sistema

 **Observe  no início desse capítulo na página 42.**

Os sistemas de assistência possuem limites físicos e condicionados ao sistema. Assim, é possível que, por exemplo, sob o ponto de vista do condutor, o sistema reaja de maneira indesejada ou com atraso em determinadas condições. Portanto, estar sempre atento e, se necessário, interferir diretamente!

As condições a seguir podem fazer com que, em casos individuais, os sistemas não reajam, reajam tardiamente ou de modo indesejado:

- Em condução em curvas fechadas.
- Com o pedal do acelerador completamente pressionado.
- Com o sistema de monitoramento periférico desligado ou avariado.
- Quando o controle de tração ou o programa eletrônico de estabilidade estiverem desligados manualmente.
- Quando o programa eletrônico de estabilidade comandar.
- Se diversas lanternas de freio estiverem com defeito no veículo ou no reboque conectado eletricamente → Página 319.
- Se o sensor do radar estiver sujo ou coberto.

Vistas gerais do veículo

Vistas externas

Vista lateral

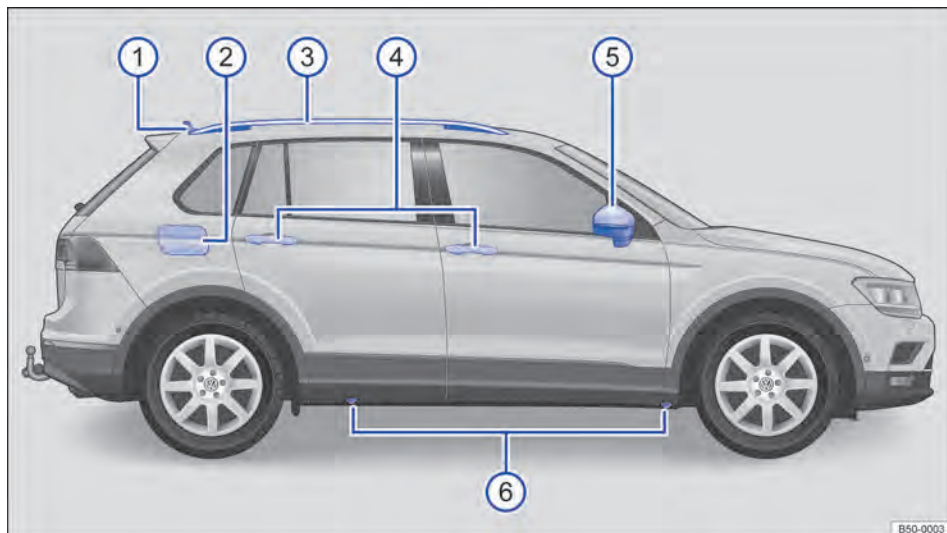

Fig. 32 Vista lateral do veículo.

Legenda para Fig. 32:

① Antena do teto	437
② Portinhola do tanque	330
③ Longarina do bagageiro do teto	317
④ Maçaneta da porta	107
⑤ Espelhos retrovisores externos	148
– Indicador do assistente de mudança de faixa (Side Assist)	250
– Câmera para visão do ambiente (Area View)	279
– Lanterna adicional dos indicadores de direção	135
– Iluminação periférica	135
⑥ Pontos de apoio do macaco	422

As posições ③ até ⑥ também estão no mesmo lugar no lado esquerdo do veículo. <

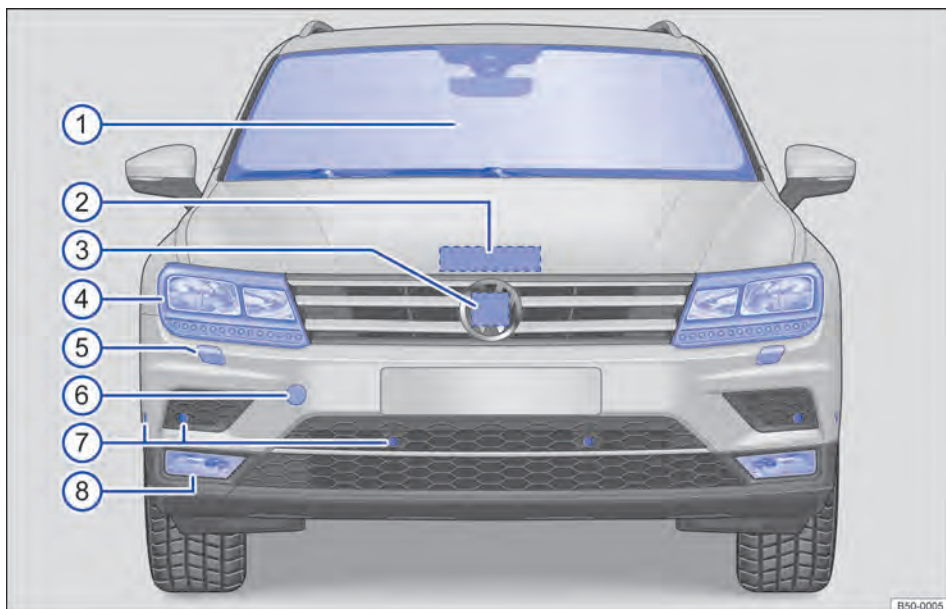

Fig. 33 Vista frontal do veículo.

Legenda para Fig. 33:

① Para-brisa com:	
– Limpadores do para-brisa.....	145
– Desembaçador do para-brisa.....	155
– Sensor de chuva e de luz.....	145
– Sensor de regulagem automática da luz de condução ou do farol alto (Light Assist).....	135
– Visor da câmera dos sistemas de assistência.....	219
– Número de identificação do veículo.....	442
② Alavanca da tampa do compartimento do motor.....	377
③ Sensor do radar atrás do logo Volkswagen para:	
– Controle automático de distância (ACC).....	226
– Sistema de monitoramento periférico (Front Assist).....	236
– Detector de pedestres.....	236
– Assistente de congestionamento.....	247
– Emergency Assist.....	249
④ Farol dianteiro.....	135, 354
⑤ Lavadores do farol.....	145
⑥ Alojamento da argola de reboque dianteira atrás de uma cobertura.....	372 ▶

⑦ Sensores de ultrassom do:	
– Park Pilot	261
– Assistente de direção para estacionamento (Park Assist)	273
⑧ Farol de neblina e farol direcional.....	135, 354

As posições ④, ⑤, ⑦ e ⑧ estão disponíveis no mesmo lugar do lado esquerdo e direito. <

Vista traseira

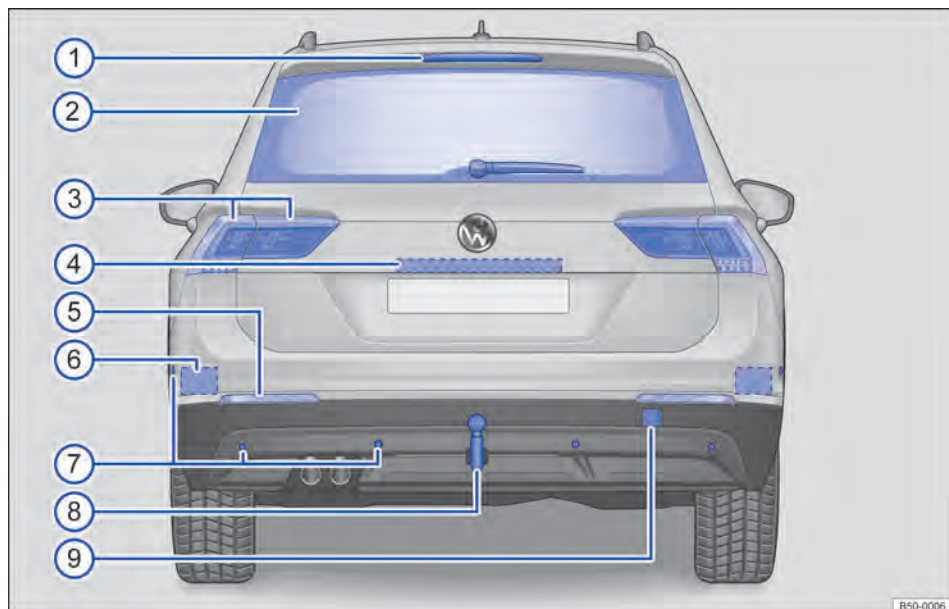

Fig. 34 Vista traseira do veículo.

Legenda para Fig. 34:

①	Lanterna de freio elevada	
②	Vidro traseiro:	
	– Desembaçador do vidro traseiro.....	155
	– Limpador do vidro traseiro.....	145
	– Antena do vidro.....	437
③	Lanternas traseiras.....	135, 354
④	Área:	
	– Botão de abertura da tampa do compartimento de bagagem.....	111
	– Câmera de marcha a ré (Rear View).....	267
	– Iluminação da placa de licença.....	354
⑤	Lanterna de marcha a ré e refletor traseiro	
⑥	Sensor do radar do assistente de mudança de faixa (Side Assist) atrás do para-choque.....	250
⑦	Sensores de ultrassom do:	
	– Park Pilot.....	261
	– Assistente de direção para estacionamento (Park Assist).....	273
⑧	Dispositivo de reboque.....	319
⑨	Alojamento da argola de reboque traseira atrás de uma cobertura.....	372

As posições ③, ⑤, ⑥ e ⑦ estão disponíveis no mesmo lugar do lado esquerdo e direito. <

Legenda para Fig. 35 e Fig. 36:

①	Interruptor das luzes ☀️:	135
	– Luz desligada ou luz de posição permanente ou farol de rodagem diurna ligado -0-	
	– Comando automático das luzes -AUTO-	
	– Luz de posição ☞☞ e farol baixo ☞☞	
	– Iluminação de neblina ☞☞ ☞☞.	
②	Regulador da regulagem de alcance do farol ☞☞.....	135
③	Regulador do head-up display ☞☞.....	59
④	Alavanca para:.....	135
	– Farol alto ☞☞ – ☞☞	
	– Sinal de luz ☞☞☞☞	
	– Indicadores de direção ☞☞☞☞	
	– Luz de estacionamento P☞☞	
	– Interruptor e botões de comando do sistema regulador de velocidade (GRA) e do limitador de velocidade ON – CANCEL – OFF , RES/+ – ☞☞ – SET/- , ☞☞.....	219, 223
	– Botão dos sistemas de assistência ao condutor ☞☞.....	79
⑤	Difusores de ar.....	155
⑥	Instrumento combinado:	
	– Instrumentos e display.....	59
	– Luzes de advertência e de controle.....	80
⑦	Porta-objetos.....	294
⑧	Alavanca dos limpadores e lavadores dos vidros:.....	145
	– para ligar o limpador do para-brisa HIGH – LOW	
	– do temporizador dos limpadores do para-brisa ou para ligar o sensor de chuva INT	
	– para regular os níveis do temporizador dos limpadores ou a sensibilidade do sensor de chuva ☞☞☞☞	
	– para desligar o limpador dos vidros OFF	
	– do “movimento único dos limpadores do para-brisa” ☞☞	
	– do sistema de limpeza e de lavagem automático do para-brisa ☞☞	
	– Do limpador do vidro traseiro ☞☞	
	– Do sistema de limpeza e de lavagem automático do vidro traseiro ☞☞	
	– Botões de comando do sistema de informações Volkswagen e do sistema Infotainment TRIP , OK/RESET	78, 84
⑨	Comandos do volante multifunções:.....	59
	– Botões de comando do sistema regulador de velocidade (GRA) e do limitador de velocidade RES , SET , ☞☞, ☞☞, -- CNL -- +	219, 223
	– Botões de comando do controle automático de distância (ACC) RES , SET , ☞☞, ☞☞, -- ☞☞ -- +	226
	– Configuração de volume do sistema Infotainment ou de uma chamada telefônica ☞☞☞☞	
	– Botões de comando do sistema de informações Volkswagen ☞☞ – OK – ☞☞ , ☞☞, ☞☞	
	– Acessar o menu principal do telefone ou atender chamadas telefônicas ☞☞	
	– Ativação do controle de voz ☞☞☞☞	
	– Áudio, navegação ☞☞☞☞	
⑩	Buzina (funciona apenas com a ignição ligada).	
⑪	Cilindro da ignição.....	178 ▶

12	Pedais	168
13	airbag frontal do condutor	21
14	Alavanca da coluna de direção ajustável	7
15	Local de instalação do airbag para joelhos no painel de instrumentos	21
16	Porta-objetos	294
17	Alavanca de destravamento da tampa do compartimento do motor	377

Sem figura:

Ao lado do banco do condutor: botão de monitoramento do interior do veículo 	99
---	----

Interior do veículo

Vista geral do lado do passageiro dianteiro

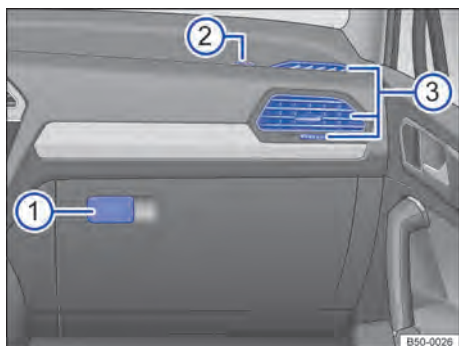

Fig. 37 Vista geral do lado do passageiro dianteiro (veículos com direção à esquerda). Em veículos com direção à direita, a disposição dos elementos é espelhada.



Fig. 38 Painel de instrumentos com a porta do passageiro dianteiro aberta (veículos com direção à esquerda). Em veículos com direção à direita, a disposição dos elementos é espelhada.

Legenda para Fig. 37:

①	Maçaneta do porta-objetos	296
②	Local de instalação do airbag frontal do passageiro dianteiro no painel de instrumentos....	21
③	Difusores de ar	155
④	Interruptor acionado pela chave para desligar o airbag frontal do passageiro.....	21

Porta do condutor

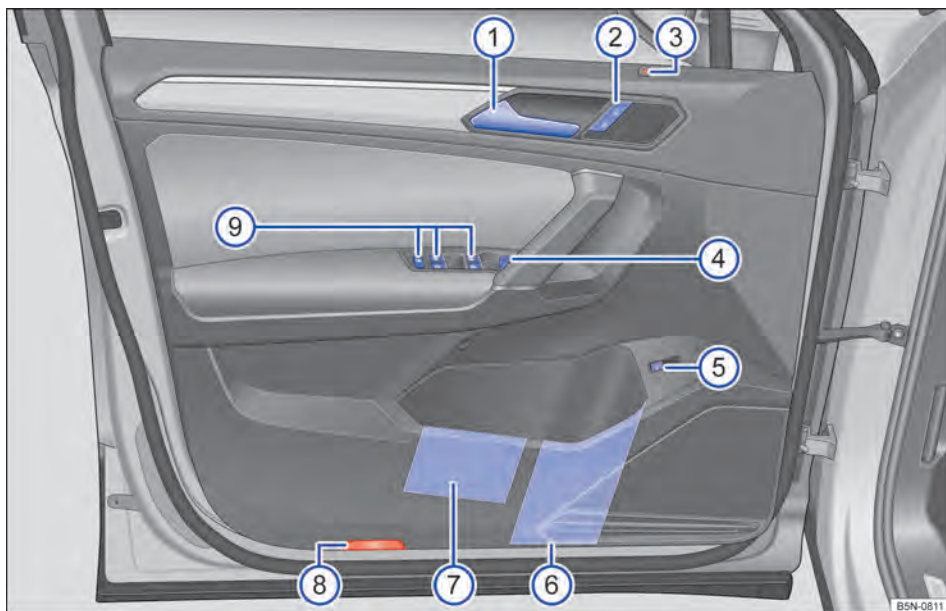







Fig. 39 Vista geral dos comandos na porta do condutor (veículos com direção à esquerda). Em veículos com direção à direita, a disposição dos elementos é espelhada.

Legenda para Fig. 39:

①	Maçaneta da porta	107
②	Botão do travamento central para destravamento e travamento do veículo 	99
③	Luz de controle do botão do travamento central	99
④	Botão de ajuste dos espelhos retrovisores externos:	148
	– Ajuste dos espelhos retrovisores externos L - 0 - R	
	– Desembaçador dos espelhos retrovisores externos 	
	– Rebater os espelhos retrovisores externos para dentro 	
⑤	Botão de abertura da tampa do compartimento de bagagem	308
⑥	Porta-garrafas	298
⑦	Porta-objetos com a possibilidade de guardar um colete de segurança	294
⑧	Refletor na porta dianteira e traseira do veículo	
⑨	Botões de comando dos vidros elétricos:	118
	– Vidros elétricos 	
	– Botão de segurança dos vidros elétricos traseiros 	

Console do teto

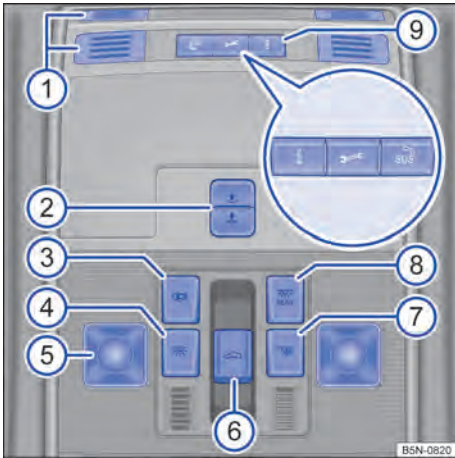

Fig. 40 Console do teto: símbolos no revestimento do teto.

Legenda para Fig. 40

- ① Monitoramento do interior do veículo
→ Página 99
- ② Botões de comando da cortina de proteção solar → Página 152
- ③ Ligar ou desligar a lanterna interna do interruptor de contato da porta
→ Página 135
- ④ Ligar ou desligar a lanterna interna dianteira
→ Página 135
- ⑤ Lanterna de leitura → Página 135
- ⑥ Botão para a operação do teto de vidro
→ Página 120
- ⑦ Botão de comando das lanternas de leitura
→ Página 135
- ⑧ Ligar ou desligar a lanterna interna traseira
→ Página 135
- ⑨ Módulo de três botões

Serviço de chamada de urgência, chamada de assistência e de emergência

Dependendo da versão, na região frontal do teto está montado o chamado Módulo de três botões. Através do módulo de três botões podem ser realizados diferentes serviços de chamada telefônica: serviço de chamada de urgência, chamada de assistência e de emergência.

A conexão necessária é estabelecida por uma unidade de controle instalada de fábrica. Em caso de ativação de um serviço de chamada telefônica, a pessoa de contato se comunica primeiramente no idioma do país para o qual o veículo foi produzido. Caso o condutor esteja no exterior, em caso de erro o veículo deve transferir a chamada para o número de emergência geral.

- ☎ Serviço de chamada de urgência: quando uma chamada de urgência é realizada manualmente ou, no caso de um acidente, automaticamente através do acionamento do airbag, dados relevantes para a chamada de urgência, como a localização atual do veículo, são automaticamente enviados → Página 437.
- 🚑 Chamada de emergência: com a chamada de emergência, auxílio técnico especializado pode ser solicitado diretamente no caso de uma pane. Para isso, paralelamente à chamada telefônica serão enviados alguns dados do veículo, por exemplo, a localização atual.
- 🛖 Chamada de assistência: com a chamada de assistência, pode ser realizada uma chamada com o canal de comunicação do Serviço Volkswagen. A chamada de assistência está disponível apenas em determinadas regiões de vendas.

Dependendo da versão, no módulo de três botões pode haver uma luz de controle:

- Luz verde acesa: serviço de chamada telefônica disponível. Sistema em ordem.
- Luz vermelha acesa: há um erro. Os serviços de chamada telefônica estão disponíveis apenas com restrições. A Volkswagen recomenda procurar a Concessionária Volkswagen ou empresa especializada.
- Luz verde piscando: uma chamada está em andamento.

As seguintes condições podem fazer com que uma chamada de urgência ou um alerta de acidente automático sejam realizados com

restrições, não sejam realizados ou podem fazer com que a chamada seja transferida para o número de emergência geral 112.

- Se a sua localização atual no momento da chamada de urgência for em regiões com recepção insuficiente ou sem qualquer recepção da rede móvel ou do GPS. Estas regiões incluem túneis, desfiladeiros urbanos, garagens, passagens subterrâneas, montanhas e vales.
- Se, em regiões com recepção da rede móvel ou do GPS suficiente, a rede móvel da operadora de telecomunicação não estiver disponível.
- Se os componentes necessários do veículo para a chamada de urgência ou o alerta de acidente automático estiverem danificados ou sem energia elétrica suficiente. <

Vista geral do compartimento de bagagem

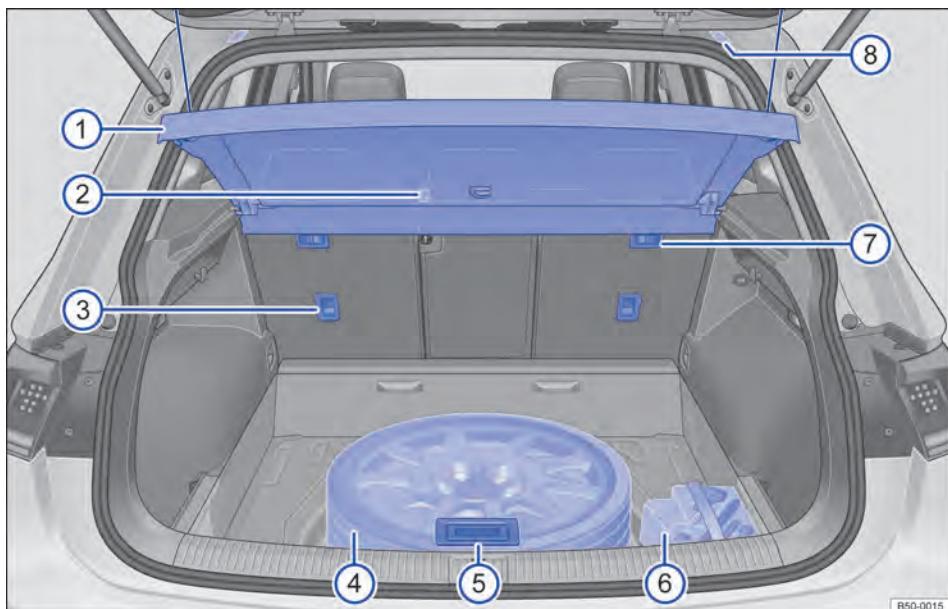

Fig. 41 Vista geral do compartimento de bagagem.

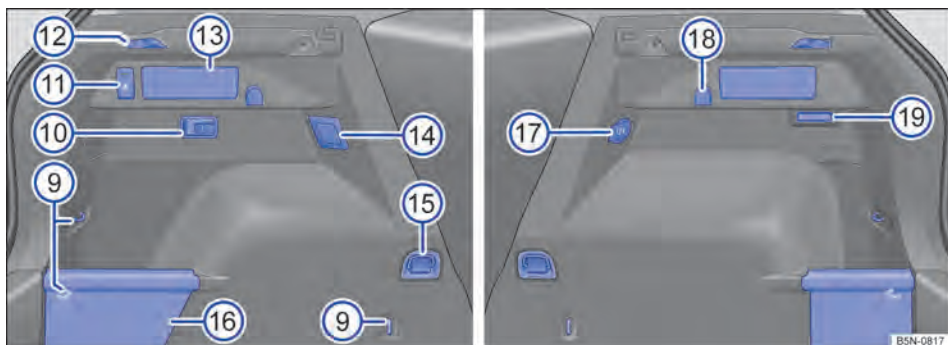

Fig. 42 Área lateral do compartimento de bagagem.

Legenda para Fig. 41 e Fig. 42:

① Cobertura do compartimento de bagagem.....	308
② Alavanca de destravamento do dispositivo para transporte de objetos longos	315
③ Olhais de retenção do cinto de fixação superior (Top Tether) (disponíveis à esquerda e à direita)	30
④ Roda sobressalente ou roda de substituição de qualidade, dependendo da versão.....	397
⑤ Rebaixo do assoalho do compartimento de bagagem	308
⑥ Ferramentas de bordo	352 ▶

⑦ Alojamento inferior da rede divisória	311
⑧ Alojamento superior da rede divisória	311
⑨ Olhais de amarração fixos	308
⑩ Lanterna extraível do compartimento de bagagem	135
⑪ Botão para destravamento elétrico da cabeça esférica	319
⑫ Suporte para assoalho do compartimento de bagagem	308
⑬ Destravamento remoto do encosto	131
⑭ Tomada de 230 Volts	300
⑮ Olhais de amarração dobráveis	308
⑯ Porta-objetos atrás de um revestimento	294
⑰ Tomada 12 V	300
⑱ Gancho para sacolas	308
⑲ Lanterna fixa do compartimento de bagagem	135
Sem figura: no interior da tampa do compartimento de bagagem encontra-se o botão para o fechamento elétrico.....	111
Sem figura: dependendo da versão, o compartimento de bagagem possui uma rede para bagagem.	313
Sem figura: dependendo da versão, na parte de trás do compartimento de bagagem encontra-se uma bateria.....	392
As posições ③, ⑦ e ⑧ estão disponíveis no mesmo lugar do lado esquerdo e direito.	



Parte superior do console central



Fig. 43 Vista geral da parte superior do console central.

Legenda para Fig. 43:

① Luz de controle de desativação do airbag frontal do passageiro OFF	21
② Difusor de ar para ventilação indireta	155
③ Botão para ligar e desligar as luzes de advertência	38
④ Sistema Infotainment (instalado de fábrica) → caderno <i>Sistema Infotainment</i>	
⑤ Botões do aquecimento do banco ou	155
⑥ Comandos para:	
– Sistema de ventilação e aquecimento	155
– Ar-condicionado (manual)	155
– Ar-condicionado Climatronic	155
– Aquecimento estacionário (aquecimento adicional)	163

Parte inferior do console central

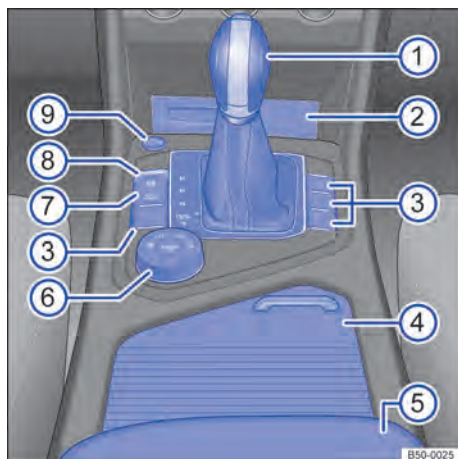

Fig. 44 Vista geral da parte inferior do console central (veículos com direção à esquerda).

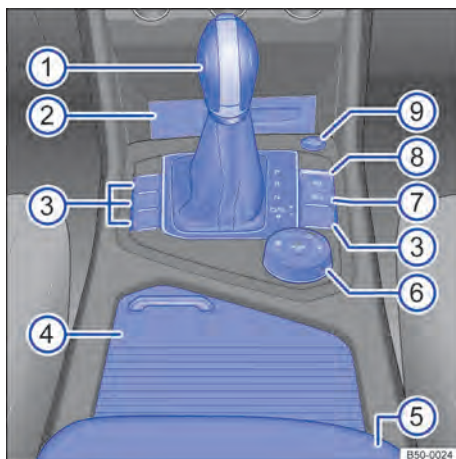

Fig. 45 Vista geral da parte inferior do console central (veículos com direção à direita).

Legenda para → Fig. 44:

① Alavanca para:	
– Transmissão manual	186
– Transmissão automática	188
② Área para:	
– Entrada multimídia MEDIA-IN, conexão USB, entrada AUX IN → caderno <i>Sistema Infotainment</i>	
– Acendedor de cigarro	
– Tomada 12 V	
③ Botões para:	
– Controle de tração (ASR)	287
– Sistema Start-Stop	184
– Modo off-road	197
– Park Pilot	261
– Assistente de direção para estacionamento (Park Assist)	273
④ Porta-objetos no console central com cinzeiro móvel no porta-copos	299, 294
⑤ Porta-objetos no descanso-braço central dianteiro	
⑥ Comando do 4MOTION Active Control	200
⑦ Auto Hold	260
⑧ Freio de estacionamento eletrônico	258
⑨ Botão de partida (sistema de travamento e de partida Keyless Access sem chave)	178

Parte traseira do console central

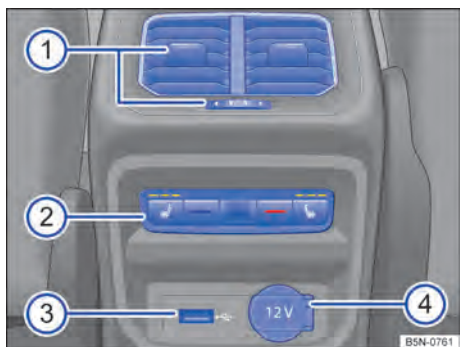

Fig. 46 Vista geral da parte traseira do console central.

Legenda para Fig. 46:

① Difusores de ar.....	155
② Comandos para:	
– Ar-condicionado Climatronic.....	155
– Aquecimento do banco ou	155
③ Conexão USB → caderno <i>Sistema Infotainment</i>	
④ Tomada 12 V.....	300 ◀

Informações ao condutor

Instrumento combinado

Introdução ao tema

Neste capítulo encontram-se informações relativas aos seguintes temas:

- Instrumento combinado analógico 59
- Instrumento combinado digital (Active Info Display) 60
- Head-up display 61
- Display 62
- Menu do instrumento combinado 64
- Indicador de dados de condução (indicador multifunções) 65
- Textos de advertência e de informação 66
- Sistema de reconhecimento de cansaço 68
- Sistema de reconhecimento da sinalização de trânsito (Sign Assist) 69
- Hora 72
- Indicador do nível de combustível 73
- Estado Veículo 74
- Indicador de temperatura do líquido de arrefecimento do motor e luz de advertência 74
- Indicador do intervalo de serviço 76 <

Instrumento combinado analógico

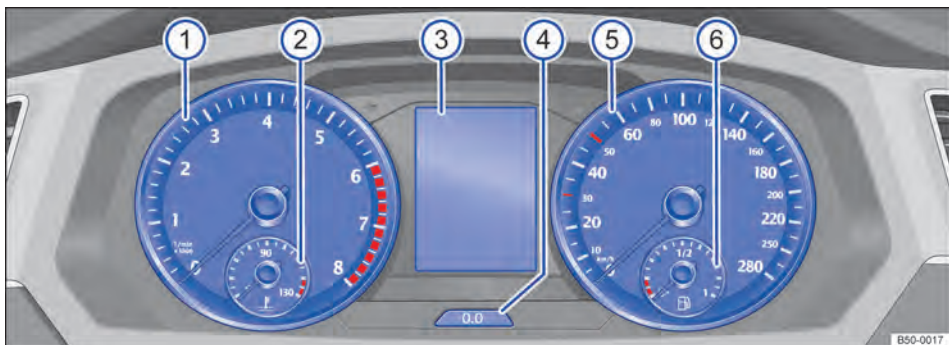

Fig. 47 No painel de instrumentos: instrumento combinado analógico.

Significado dos instrumentos → Fig. 47:

- ① **Tacômetro (conta-giros)** (rotações x 1.000 por minuto do motor em funcionamento).
O início da área vermelha do tacômetro (conta-giros) indica a rotação máxima possível do motor rodado e aquecido pelo funcionamento para cada uma das marchas. Antes que a indicação atinja a faixa vermelha, trocar para a próxima marcha mais alta, posicionar a alavanca seletora em **D/S** ou tirar o pé do pedal do acelerador → ①.
- ② **Indicador de temperatura do líquido de arrefecimento do motor** → Página 74.
- ③ **Indicadores do display** → Página 62.
- ④ **Botão de retrocesso, controle e exibição** → Página 62.

- ⑤ **Velocímetro** (medidor de velocidade).
- ⑥ **Indicador do nível de combustível** → Página 330.

NOTA

- Com o motor frio, evitar rotações do motor elevadas, aceleração total e forte demanda do motor.
- Para evitar danos no motor, o ponteiro do tacômetro (conta-giros) pode permanecer apenas por um curto período na área vermelha da escala.

Um aumento de marcha no momento adequado ajuda a economizar combustível e a reduzir ruídos de funcionamento. <

Instrumento combinado digital (Active Info Display)

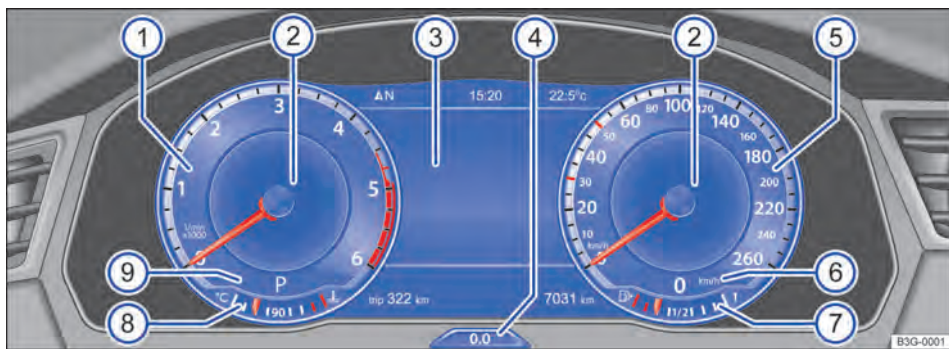

Fig. 48 No painel de instrumentos: Active Info Display.

O Active Info Display é um instrumento combinado digital com um display colorido de alta resolução TFT. Com a seleção de diferentes perfis de informação, podem ser representados outros instrumentos redondos clássicos, como tacômetro ou velocímetro.

- ⑦ Indicador do nível de combustível → Página 330.
- ⑧ Indicador de temperatura do líquido de arrefecimento do motor °C → Página 74.
- ⑨ Marcha atualmente engatada ou nível da alavanca seletora → Página 188, → Página 186.

Significado dos instrumentos → Fig. 48:

- ① **Tacômetro (conta-giros)** (rotações x 1.000 por minuto do motor em funcionamento).
O início da área vermelha do tacômetro (conta-giros) indica a rotação máxima possível do motor rodado e aquecido pelo funcionamento para cada uma das marchas. Antes que a indicação atinja a faixa vermelha, trocar para a próxima marcha mais alta, posicionar a alavanca seletora em **D/S** ou tirar o pé do pedal do acelerador → ①.
- ② **Indicador dos perfis de informação.** O conteúdo indicado varia conforme o perfil de informação selecionado, a figura mostra o perfil de informação "Classic" sem indicações adicionais.
- ③ **Indicadores do display** → Página 62.
- ④ **Botão de retrocesso, controle e exibição** → Página 62.
- ⑤ **Velocímetro** (medidor de velocidade).
- ⑥ **Indicador digital de velocidade.**

Perfis de informação

Através do item de menu **Vistas** do sistema de informação Volkswagen → Página 59 podem ser selecionados diferentes perfis de informação específicos de temas. Dependendo do perfil de informação selecionado, o Active Info Display mostra informações adicionais no centro de instrumentos redondos → Fig. 48 ②. Os seguintes perfis de informação podem ser selecionados:

- **Classic.** Sem indicadores adicionais.
- **Consumo & Autonomia.** Indicador digital do consumo médio e indicador gráfico do consumo momentâneo no tacômetro. Indicador digital da autonomia no velocímetro.
- **Eficiência.** Indicador digital do consumo médio e indicador gráfico do consumo momentâneo no tacômetro. O velocímetro mostra o símbolo eco de uma condição de baixo consumo e uma representação gráfica auxilia a economizar combustível.¹⁾
- **Navegação.** Na condução ao destino *ativa*: indicação da distância restante até o destino e horário de chegada no tacômetro e navegação ▶

¹⁾ O conteúdo concreto do perfil Eficiência depende do tipo de acionamento.

de seta no velocímetro. Na condução ao destino *inativa*: indicador de altura no tacômetro e indicador de bússola no velocímetro.

- **Assistência ao condutor.** Representação gráfica de diferentes sistemas de assistência ao condutor → Página 219 ou indicador digital do tempo de viagem no tacômetro. Navegação por seta ou indicador da bússola no velocímetro.
- **Off-road.** indicador digital do ângulo de direção e indicador da bússola no velocímetro. Com sistema de assistência em descidas *ativo*: representação gráfica do sistema de assistência em descidas com indicador de velocidade no velocímetro.

Mapa de navegação no Active Info Display

De acordo com a versão, o Active Info Display pode representar um mapa detalhado. Para isso, selecionar o item de menu **Navegação** no sistema de informações Volkswagen → Página 59.

O mapa de navegação pode ser representado em 2 tamanhos. Quando for selecionada uma representação maior do mapa, o tamanho do instrumento redondo diminui ao mesmo tempo. Para ajustar o tamanho desejado do mapa, proceder da seguinte forma:

- Pressionar o botão **OK** no volante multifunções → Página 59 para alternar entre os tamanhos do mapa.
- **OU:** pressionar o botão de seta **▲** ou **▼** no volante multifunções, para selecionar o tamanho desejado do mapa. A seleção é marcada com uma borda.
- Confirmar a seleção pressionando o botão **OK** no volante multifunções.

Dependendo da versão, a navegação é representada em 2 ou em apenas uma tela. O mapa de navegação pode aparecer no Active Info Display e no sistema Infotainment ou somente no sistema Infotainment. Em último caso, no Active Info Display são apresentadas somente setas de navegação.

! NOTA

- Com o motor frio, evitar rotações do motor elevadas, aceleração total e forte demanda do motor.

- Para evitar danos no motor, o ponteiro do tacômetro (conta-giros) pode permanecer apenas por um curto período na área vermelha da escala.

Um aumento de marcha no momento adequado ajuda a economizar combustível e a reduzir ruídos de funcionamento.

Head-up display



Fig. 49 Ao lado do volante: regulador do head-up display (seta).



Fig. 50 No painel de instrumentos acima do volante: head-up display.

O head-up display projeta na área de visão do condutor as indicações de informações selecionadas ou as mensagens de advertência de sistemas de assistência ou do sistema de navegação conectado.

Ligar ou desligar o head-up display

Para ligar ou desligar o head-up display, pressionar sobre o regulador → Fig. 49.

Regulagem de altura

Para regular o ângulo de visão de modo individual, regular a altura do head-up display do seguinte modo:

- Adotar a posição do banco correta → Página 7
- Regular a altura desejada do head-up display com o regulador → Fig. 49.

Configurações no sistema Infotainment

No sistema Infotainment podem ser realizadas outras configurações para o head-up display.

Para acessar o menu **Configurações do head-up display**, pressionar o botão **CAR** e tocar nas superfícies de função **Head-up display**.

Estão disponíveis as seguintes possibilidades de configuração:

No submenu **Display**:

- Configuração da luminosidade de indicação do head-up display. A luminosidade de indicação se reduz automaticamente com a redução da luminosidade ambiente. A luminosidade básica é configurada junto com a iluminação dos instrumentos e dos interruptores.
- Seleção do esquema de cores desejado. Para a seleção, existe um esquema de cores padrão e um esquema de cores alternativo.

No submenu **Conteúdos**:

- Seleção das unidades indicadoras para o head-up display.

❗ **NOTA**

O head-up display pode sair do trilho guia se for pressionado com muita força, por exemplo, durante a limpeza.

- Nunca limpar o head-up display com força excessiva.

❗ **NOTA**

Para evitar que o vidro de cobertura seja arranhado, nunca colocar objetos na abertura de saída do head-up display.

Óculos de sol com filtros de polarização bem como condições de luz desfavoráveis podem prejudicar a indicação.

A legibilidade ideal do head-up display depende da posição do banco e da regulagem de altura do head-up display.

O indicador de condução ao destino do sistema de navegação instalado de fábrica no head-up display pode não estar disponível em alguns países.

Display

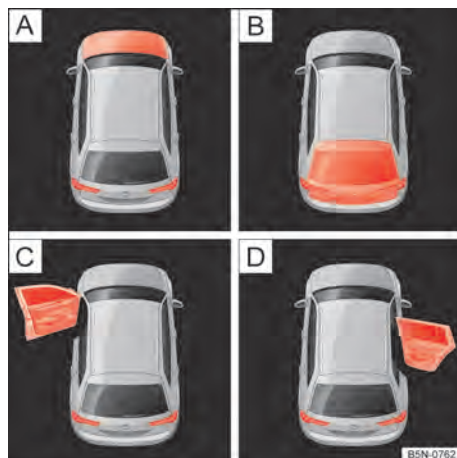



Fig. 51 No display do instrumento combinado: **A**) tampa do compartimento de motor aberta, **B**) tampa do compartimento de bagagem aberta, **C**) porta dianteira esquerda aberta, **D**) porta traseira direita aberta.

Organização das indicações

No display do instrumento combinado podem ser indicadas diversas informações conforme a versão do veículo:



- Portas, tampa do compartimento do motor e tampa do compartimento de bagagem abertas → Fig. 51
- Textos de advertência e de informação
- Indicadores de quilometragem
- Hora
- Sistema Infotainment → caderno *Sistema Infotainment*
- Sistema Infotainment → caderno *Sistema Infotainment*
- Temperatura externa
- Indicador da bússola

- Posições da alavanca seletora → Página 188, → Página 186
- Recomendação de marcha → Página 168
- Indicador de dados de condução (indicador multifunções) e menus para configurações diversas → Página 59.
- Indicação do intervalo de serviço → Página 76
- Alerta de velocidade → Página 59
- Alerta de velocidade para pneus de inverno → Página 59
- Indicador de status do sistema Start-Stop → Página 62
- Sinalização de trânsito reconhecida pelo sistema de reconhecimento da sinalização de trânsito → Página 69
- Indicador de status do gerenciamento dos cilindros ativo (ACT®) → Página 170
- Status de condução de baixo consumo 
- Código do motor (CDM)
- Personalização, saudação e seleção de usuário



Portas, tampa do compartimento do motor e tampa do compartimento de bagagem abertas

Após o destravamento do veículo e durante a condução são exibidas no display do instrumento combinado as portas abertas assim como a tampa do compartimento do motor e tampa traseira e se necessário sinalizadas acusticamente. De acordo com a versão do instrumento combinado, a representação dos símbolos pode variar.

Legenda para → Fig. 51

- A**  Tampa do compartimento do motor aberta ou fechada incorretamente → Página 377.
- B**  Tampa do compartimento de bagagem aberta ou fechada incorretamente → Página 111.
- C**  Não prosseguir.
- D** Tampa do veículo aberta ou fechada incorretamente → Página 107.

Indicador do display personalizado

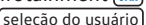
Na entrega do veículo, o indicador do display do instrumento combinado corresponde às configurações de fábrica. A criação de um indicador do display personalizado pode ser feita pelo botão do Infotainment  e as superfícies de função  e  → Página 84. É

possível criar, em total 7 perfis diferentes. É possível definir as seguintes configurações por perfil:

- Idioma
- Unidades
- Configurações do indicador multifunções

Para o indicador do display personalizado no instrumento combinado livremente programável, também é possível configurar o tamanho do display para o perfil de informação → Página 60 e o mapa de navegação → Página 60.



Indicadores de quilometragem

O *hodômetro total* registra a distância percorrida total realizada pelo veículo.

O *hodômetro parcial (trip)* indica os quilômetros percorridos após a última reinicialização do hodômetro. O último dígito indica 100 metros.

- Pressionar brevemente o botão  no instrumento combinado → Página 59 ou, → Página 60 para restaurar o hodômetro parcial em 0.

Indicador da temperatura externa

Quando a temperatura externa está abaixo de +4 °C (+39 °F), a indicação da temperatura externa é exibida no display do instrumento combinado, por exemplo, *** Atenção: temperatura externa -2.0 °C**. O símbolo  permanece acesso até que a temperatura externa ultrapasse +6 °C (+43 °F) → .

Se o veículo estiver parado, o aquecimento estacionário estiver ligado → Página 163 ou em uma velocidade de condução muito baixa, a temperatura indicada pode ser um pouco mais alta que a temperatura externa real devido ao calor irradiado pelo motor.

A área de medição vai de -45 °C (-49 °F) a +76 °C (+169 °F).

Indicador da bússola

Com a ignição e o sistema de navegação ligados, o display do instrumento combinado indica a direção de condução.

Posições da alavanca seletora (transmissão de dupla embreagem DSG)®

A posição da alavanca seletora é indicada tanto ao lado da alavanca seletora quanto no display do instrumento combinado. Na posição da

alavanca seletora D/S bem como com Tiptronic, a respectiva marcha é indicada no display do instrumento combinado → Página 188.

Recomendação de marcha

Durante a condução no modo Tiptronic, pode ser exibida no display do instrumento combinado uma recomendação para seleção de uma marcha que economize mais combustível → Página 168.

Alerta de velocidade para os pneus de inverno

O excesso da velocidade máxima ajustada é exibida no display do instrumento combinado → Página 59.

Os ajustes do alerta de velocidade podem ser feitos no sistema Infotainment por meio do botão **CAR** e as superfícies de função **0.0** e **Pneus** → Página 84.

Indicador do status do sistema Start-Stop

No display do instrumento combinado são exibidas informações sobre o status atual → Página 184.

Status de condução de baixo consumo

Durante a condução é exibido no display do instrumento combinado, se o veículo se encontra, por exemplo, devido ao gerenciamento dos cilindros ativo (ACT[®]) → Página 170 ou da função de inércia da transmissão automática → Página 188 num status de condução de baixo consumo .

Código do motor (CDM)

Pressionar e manter pressionado o botão **0.0** no instrumento combinado → Página 59 ou → Página 60 (aproximadamente 15 segundos) para que seja exibido no display do instrumento combinado o código do motor (CDM) do veículo. Para isso a ignição deve estar ligada e o motor não deve estar em funcionamento.

Indicador da carga de apoio do reboque

Quando o veículo é conduzido com reboque, no display do instrumento combinado podem ser exibidas a carga de apoio e a massa rebocável.

ATENÇÃO



Mesmo com temperaturas externas acima da temperatura de congelamento, pode haver uma camada de gelo sobre ruas e pontes.

- O “símbolo de floco de neve” informa um possível risco de gelo na pista.
- É possível que haja uma camada de gelo na pista mesmo se a temperatura externa estiver acima de +4 °C (+39 °F) e o “símbolo de floco de neve” não for exibido.
- Nunca confiar apenas no indicador da temperatura externa!

 Devido à existência de diversas versões de instrumentos combinados, as indicações do display podem variar. Em caso de display sem indicador de textos de advertência ou de informação, as avarias são indicadas exclusivamente por meio de luzes de controle.

 Dependendo da versão também podem ocorrer alguns ajustes e exibições no sistema Infotainment.

 Se existirem várias mensagens de advertência, os símbolos aparecerão em sequência por alguns segundos. Esses símbolos serão exibidos até que a causa seja eliminada.

 Se, ao ligar a ignição, forem exibidas mensagens de advertência de falhas de funcionamento, é possível que alguns ajustes ou a exibição de informações sejam realizadas de modo diferente do que o descrito. Nesse caso, o reparo da falha de funcionamento deve ser realizado por uma Concessionária Volkswagen ou por uma empresa especializada. 

Menu do instrumento combinado

A abrangência dos menus e dos indicadores de informação do sistema de informação Volkswagen depende da eletrônica do veículo e da abrangência da versão do veículo.

Uma empresa especializada pode programar ou alterar outras funções de acordo com o equipamento do veículo. Para isso, a Volkswagen recomenda a Concessionária Volkswagen.

Dados de condução → Página 65

Assistentes → Página 80

Vistas¹⁾ → Página 59

Navegação → caderno *Sistema Infotainment*

Áudio → caderno *Sistema Infotainment* 

¹⁾ Somente nos veículos com Active Info Display.



Indicador de dados de condução (indicador multifunções)

O indicador de dados de condução (indicador multifunções) mostra diversos valores de viagem e de consumo. O indicador de dados de condução é acessado por meio do menu de seleção → Página 78.

Alternar entre os indicadores

- *Veículos sem volante multifunções*: pressionar a chave **TRIP** na alavanca dos limpadores do para-brisa → Fig. 58.
- *Veículos com volante multifunções*: pressionar o botão **Δ** ou **▽** → Fig. 59.

Memória de performance

O indicador de dados de condução (indicador multifunções) está equipado com 3 memórias de trabalho automáticas:

- **Desde a partida**
- **Desde o abastecimento**
- **Longo prazo**

A memória atualmente exibida poderá ser lida no indicador do display.

Para trocar entre as memórias pressionar com a ignição ligada e a memória exibida o botão **OK/RESET** na alavanca dos limpadores dos vidros ou o botão **OK** no volante multifunções.

Indicação	Função
Desde a partida	Exibição e armazenamento dos valores de condução e consumo coletados desde ligar até desligar a ignição. Se a condução continuar dentro de um período de 2 horas após a ignição ser desligada, os novos valores serão somados. Numa interrupção de condução de mais de 2 horas, a memória será apagada automaticamente.
Desde o abastecimento	Exibição e armazenamento dos valores de condução e consumo coletados. A memória é apagada automaticamente durante um processo de abastecimento.
Longo prazo	A memória grava os valores de rodagem de uma quantidade determinada de viagens individuais de acordo com a versão do instrumento combinado, em um máximo de 19 horas e 59 minutos ou 99 horas e 59 minutos de viagem ou 1.999,9 km ou 9.999,9 km de percurso. Se uma destas marcas máximas ^{a)} for excedida, a memória é apagada automaticamente e recomeça do 0.

^{a)} Varia de acordo com a versão do instrumento combinado.

Apagar manualmente a memória de performance

- Selecionar a memória que deve ser apagada.
- Manter o botão **OK/RESET** da alavanca dos limpadores do para-brisa ou o botão **OK** do volante multifunções pressionado por aproximadamente 2 segundos.

Seleção pessoal dos indicadores





Através do botão **CAR** e das superfícies de função **☺** e **(do instrumento combinado)** no sistema Infotainment, pode ser ajustado quais das possíveis indicações de dados da condução que devem ser exibidas no display do instrumento combinado → Página 84.







Exemplos de exibição

Indicação	Função
Consumo	A exibição do consumo de combustível momentâneo ocorre durante a condução em l/100 km e com o veículo parado em litros/h.
Ø-Consumo	O consumo de combustível médio em l/100 km é exibido somente após 300 metros rodados após se ligar a ignição. Até este ponto são exibidos traços. O valor atual exibido é atualizado a cada 5 segundos.
Autonomia	Percurso aproximado em km que ainda pode ser percorrido com a quantidade de combustível no reservatório, seguindo a mesma forma de condução. Para o cálculo serve, entre outros, o consumo momentâneo de combustível.
Consumidor conforto	Lista dos sistemas de conforto ligados, que podem aumentar o consumo de combustível, por exemplo, o ar-condicionado.
Autonomia SCR OU: Autonomia 	Percurso aproximado em km que ainda pode ser percorrido com a quantidade de AdBlue® no reservatório, seguindo a mesma forma de condução.
Temp. viagem	Tempo de viagem em horas (h) e minutos (min) decorrido após se ligar a ignição.
Dist. percor.	Percurso percorrido em km após se ligar a ignição.
Ø-Velocidade	A velocidade média é exibida somente depois de 100 metros rodados após se ligar a ignição. Até este ponto são exibidos traços. O valor atual exibido é atualizado a cada 5 segundos.
Veloc. digital	Velocidade de condução atual como indicador digital.
Alerta a --- km/h	Quando a velocidade gravada for excedida (no intervalo entre 30 km/h (19 mph) e 250 km/h (155 mph)), um alerta sonoro e, se for o caso, um alerta visual são exibidos.
ou alerta a --- mph	
Sistema de reconhecimento da sinalização de trânsito	Exibir sinalização de trânsito conhecida.
Temp. do óleo	Temperatura do óleo do motor atual como indicador digital.

Salvar a velocidade para o alerta de velocidade

- Selecionar o indicador **Advert. veloc. --- km/h** ou **Advert. veloc. --- mph**.
- Pressionar o botão  da alavanca dos limpadores dos vidros ou o botão  do volante multifunções para salvar a velocidade atual e ativar o alerta.
- Se necessário, regular a velocidade desejada com o botão  da alavanca dos limpadores do para-brisa ou com os botões  ou  do

volante multifunções dentro de 5 segundos. Pressionar o botão  ou  novamente ou aguardar alguns segundos. A velocidade é salva e o alerta ativado.

- *Para desativar*, pressionar o botão  ou o botão . A velocidade salva é apagada. 

Textos de advertência e de informação



Ao ligar a ignição ou durante a condução, algumas funções do veículo e dos componentes do veículo têm seu status verificado. As falhas de ►

funcionamento são indicadas no display do instrumento combinado ¹⁾ por símbolos de advertência vermelhos ou amarelos com mensagens de texto → Página 59 e, se necessário, também por meio de alertas sonoros. De acordo com a versão do instrumento combinado, a representação dos símbolos pode variar.

Ao ligar a ignição ou durante a condução, algumas funções do veículo e dos componentes do veículo têm seu status verificado. As falhas de funcionamento são indicadas no display do

instrumento combinado por símbolos de advertência vermelhos ou amarelos com mensagens de texto → Página 59 e, se necessário, também por meio de alertas sonoros. De acordo com a versão do instrumento combinado, a representação dos símbolos pode variar.

Adicionalmente as atuais falhas de funcionamento existentes podem ser manualmente acessadas. Para isso acessar no menu de seleção **status do veículo** ou **veículo** → Página 59.

Tipo de mensagem	Cor do símbolo	Esclarecimento
Mensagem de advertência de prioridade 1	vermelho	Símbolo piscando ou aceso – em parte, juntamente com alertas sonoros.  Não prosseguir! Há perigo →  Verificar a função avariada e eliminar a causa. Se necessário, procurar imediatamente auxílio técnico especializado.
Mensagem de advertência de prioridade 2	amarelo	Símbolo piscando ou aceso – em parte, juntamente com alertas sonoros. Funções com falha ou falta de líquidos de condução podem causar danos ao veículo e a falha do veículo →  Verificar a função avariada o mais rápido possível. Se necessário, procurar imediatamente auxílio técnico especializado.
Texto de informação	-	Informações sobre diferentes processos do veículo.

ATENÇÃO

A inobservância das luzes de advertência acesas e das mensagens de texto pode causar a parada do veículo no trânsito, acidentes e ferimentos graves.

- Nunca ignorar as luzes de advertência acesas e as mensagens de texto.
- Parar o veículo assim que possível e seguro.
- Um veículo parado representa um grande risco de acidente para os ocupantes do próprio veículo e para os demais usuários da via. Caso necessário, ligar as luzes de advertência e posicionar o triângulo de segurança para alertar os demais usuários da via.
- Estacionar o veículo a uma distância segura da pista de rodagem de forma que nenhuma das peças do sistema de escape entre em

contato com materiais inflamáveis, como, por exemplo, grama seca, combustível, óleo, etc.

NOTA

A inobservância das luzes de controle que se acendem e das mensagens de texto pode causar danos ao veículo.

 Devido à existência de diversas versões de instrumentos combinados, as indicações do display podem variar. Em caso de display sem indicador de textos de advertência ou de informação, as avarias são indicadas exclusivamente por meio de luzes de controle.

 Dependendo da versão também podem ocorrer alguns ajustes e exibições no sistema Infotainment. ▶

¹⁾ Representação colorida no instrumento combinado com display colorido.

 Se existirem várias mensagens de advertência, os símbolos aparecerão em sequência por alguns segundos. Esses símbolos serão exibidos até que a causa seja eliminada.

 Se, ao ligar a ignição, forem exibidas mensagens de advertência de falhas de funcionamento, é possível que alguns ajustes ou a exibição de informações sejam realizadas de modo diferente do que o descrito. Nesse caso, o reparo da falha de funcionamento deve ser realizado por uma Concessionária Volkswagen ou por uma empresa especializada.

Sistema de reconhecimento de cansaço



Fig. 52 No display do instrumento combinado: símbolo do sistema de reconhecimento de cansaço.

O sistema de reconhecimento de cansaço avisa o condutor quando seu comportamento de direção indica cansaço.

Funcionamento e comando

O sistema de reconhecimento de cansaço determina o comportamento de direção do condutor no início de uma condução e calcula, a partir daí, uma avaliação do cansaço. Isso é comparado constantemente com o comportamento de direção atual. Se o sistema reconhecer o cansaço do condutor, ele emite um alerta sonoro com um "gongo" e exibe um alerta visual com um símbolo → Fig. 52 no display do instrumento combinado juntamente com uma mensagem de texto complementar. A mensagem no display do instrumento combinado é exibida por aproximadamente 5 segundos e, se necessário, repetida uma vez. A última mensagem é armazenada pelo sistema.

A mensagem no display do instrumento combinado pode ser desligada, pressionando o botão **(OK/RESET)** na alavanca dos limpadores dos vidros ou o botão **(OK)** no volante multifunções → Página 79. A mensagem no display do instrumento combinado pode ser acessada novamente pelo indicador multifunções → Página 65.

Condições de funcionamento

O comportamento de condução somente é avaliado no caso de velocidades acima de aproximadamente 65 km/h (40 mph) e até aproximadamente 200 km/h (125 mph).

Ligar e desligar

O sistema de reconhecimento de cansaço pode ser ativado ou desativado no sistema Infotainment por meio do botão **(CAR)** e das superfícies de função  e **(assistência ao condutor)**.

Limitações de funcionamento

O reconhecimento de cansaço tem limites condicionados ao sistema. As seguintes condições podem levar a que o sistema de reconhecimento de cansaço somente funcione de maneira limitada ou mesmo não funcione de maneira nenhuma:

- Velocidades abaixo de aproximadamente 65 km/h (40 mph).
- Velocidades acima de aproximadamente 200 km/h (125 mph).
- Trechos sinuosos.
- Ruas inadequadas.
- Condições climáticas desfavoráveis.
- Modo esportivo de condução.
- Muita distração do condutor.
- Conduções com reboques pesados/compridos → Página 319.

O sistema de reconhecimento de cansaço é restaurado quando:

- A ignição é desligada.
- O cinto de segurança do condutor é solto e a porta do condutor é aberta.
- O veículo ficou parado por mais de 15 minutos.

Em caso de uma condução mais longa em baixa velocidade (abaixo de 65 km/h (40 mph)), a avaliação é reiniciada automaticamente pelo

sistema. Em caso de uma condução posterior mais rápida, o comportamento de direção é recalculado.

⚠️ ATENÇÃO

A tecnologia inteligente do reconhecimento de cansaço não pode ir além dos limites impostos pela física e funciona somente dentro dos limites do sistema. O maior conforto oferecido pelo sistema de reconhecimento de cansaço não deve incentivar o condutor a assumir riscos. Em conduções mais longas, fazer intervalos regulares e longos o suficiente.

- A responsabilidade pela capacidade de conduzir é sempre do condutor.
- Nunca conduzir um veículo se estiver cansado.
- O sistema não reconhece o cansaço do condutor em todas as circunstâncias. Observar as informações do parágrafo → Página 68, *Limitações de funcionamento*.

- Em algumas situações, o sistema pode interpretar incorretamente uma manobra de direção intencional como se fosse cansaço do condutor.
- Nenhum alerta crítico acontece no chamado “segundo de sono”!
- Atentar para as indicações do display do instrumento combinado e seguir as instruções correspondentes.

i O sistema de reconhecimento de cansaço foi desenvolvido somente para conduzir em estradas e em vias bem asfaltadas.

i Em caso de avaria, procurar uma Concessionária Volkswagen ou uma empresa especializada e mandar verificar o sistema.

Sistema de reconhecimento da sinalização de trânsito (Sign Assist)



Fig. 53 No display do instrumento combinado: exemplos de limites de velocidade e proibição de ultrapassagem com placas adicionais associadas.

O sistema de reconhecimento da sinalização de trânsito captura através de uma câmera na base do espelho retrovisor interno as sinalizações de trânsito padrão à frente do veículo e informa sobre os limites de velocidade e de ultrapassagem reconhecidos. Dentro dos limites do sistema, o sistema também mostra sinalizações adicionais, por exemplo, limitações temporais, placas para condução com reboque

→ Página 319 ou limitações com a pista molhada. O sistema também pode, se for o caso, exibir os limites de velocidade atualmente válidos em trechos sem placas.

Na Alemanha, o sistema de reconhecimento e sinalização de trânsito mostra, em estradas ou rodovias, além dos limites de velocidade e de ultrapassagem, as sinalizações do cancelamento de todas as proibições do trecho. Em todos os outros países, ao invés disso, é exibido o limite de velocidade atualmente válido.

Países em que se emprega

No momento da impressão deste Manual de instruções, o sistema de reconhecimento da sinalização de trânsito era suportado nos seguintes países:

Andorra, Bélgica, Bulgária, Dinamarca, Alemanha, Finlândia, França, Grécia, Irlanda, Itália, Croácia, Liechtenstein, Luxemburgo, Mônaco, Holanda, Noruega, Áustria, Polónia, Portugal, Romênia, San Marino, Suécia, Suíça, Eslováquia, Eslovênia, Espanha, República Tcheca, Hungria, Reino Unido, Vaticano.

Indicadores do display

As sinalizações de trânsito capturadas pelo sistema de reconhecimento da sinalização de trânsito são exibidas no display do instrumento combinado → Fig. 53 e, dependendo do sistema

de navegação montado no veículo, também são exibidas na tela do sistema Infotainment.

Dependendo da versão, aparece adicionalmente uma indicação no head-up display → Página 59.

Textos indicativos do sistema de reconhecimento da sinalização de trânsito	Causa e solução
Sem sinalização de trânsito disponíveis	O sistema está na fase de inicialização. OU: a câmera não reconheceu nenhum um sinal de território ou de proibição.
Falha: sistema de reconhecimento da sinalização de trânsito	Avaria no sistema. Procurar uma Concessionária Volkswagen ou uma empresa especializada e mandar verificar o sistema.
Alerta de velocidade indisponível no momento.	Alerta de velocidade do sistema de reconhecimento da sinalização de trânsito avariado. Procurar uma Concessionária Volkswagen ou uma empresa especializada e mandar verificar o sistema.
Sistema de reconhecimento da sinalização de trânsito: limpar o para-brisa!	O para-brisa está sujo na área da câmera. Limpar o para-brisa.
O sistema de reconhecimento da sinalização de trânsito está temporariamente limitado	Sem transmissão de dados do sistema de navegação. Verificar se o sistema de navegação está carregado com um cartão de dados válido. OU: o veículo está numa área que não é coberta pelo cartão inserido no sistema de navegação.
Dados não disponíveis	Não há suporte de sistema de reconhecimento da sinalização de trânsito no país transitado.

Ligar e desligar a exibição das sinalizações de trânsito no display do instrumento combinado

A exibição contínua da sinalização de trânsito no display do instrumento combinado pode ser ativada ou desativada no sistema Infotainment por meio do botão **CAR** e das superfícies de função **(☰)** e **(assistência ao condutor)**.

Exibição da sinalização de trânsito

Após a verificação e avaliação das informações da câmera, do sistema de navegação e dos dados do veículo atuais, são apresentadas até três sinalizações de trânsito válidas → Fig. 53 com as respectivas placas adicionais:

1º lugar: A sinalização de trânsito atualmente válida para o condutor é exibida no display à esquerda, por exemplo, um limite de velocidade **130 km/h (100 mph)** → Fig. 53 **(A)**.

2.º lugar: Uma sinalização de trânsito válida somente em determinadas condições é exibida em segundo lugar, por exemplo, **100 km/h (60 mph) "pista molhada"** → Fig. 53 **(A)**.

Placa adicional: Se o limpador do para-brisa é ativado durante a condução, a sinalização de trânsito válida com a placa adicional ▶

“em pista molhada”, por exemplo, é deslocada para a esquerda, para o primeiro lugar.

- 3.º lugar: Uma outra sinalização de trânsito válida somente em determinadas condições é exibida em terceiro lugar, por exemplo, “proibição temporária de ultrapassagem” → Fig. 53

Ao passar pela sinalização de trânsito, isto é exibido no indicador permanente no display do instrumento combinado.

Um pouco antes da entrada ou saída da localidade, são indicadas as limitações de velocidade comuns do país para ruas da cidade e do campo. Se na placa de entrada ou de saída estiver incluída uma sinalização de trânsito adicional com um limite de velocidade, esta sinalização de trânsito é exibida.

Não é exibida a sinalização de anulação do limite de velocidade ou da proibição de ultrapassagem.

Não será emitido nenhum alerta caso o limite de velocidade exibido seja ultrapassado. Regiões sem trânsito não são reconhecidas pelo sistema. Valem as prescrições legais.

Alerta de velocidade

Se o sistema de reconhecimento da sinalização de trânsito reconhecer que um limite de velocidade válido foi ultrapassado, ele avisa, se o for caso, sonoramente com um “gongo” e visualmente com uma mensagem no display do instrumento combinado.

O alerta de velocidade pode ser ativado ou completamente desativado no sistema Infotainment, por meio do botão e das superfícies de função e . O ajuste é feito em etapas de 5 km/h (3 mph) dentro de uma área entre 0 km/h (mph) e 15 km/h (9 mph) acima da velocidade máxima permitida.

Modo de reboque

Em veículos com dispositivo de reboque instalado de fábrica e um reboque eletricamente acoplado, a exibição da sinalização de trânsito relevante para o reboque, por exemplo, limites de velocidades válidos e proibição de ultrapassagem para veículos com reboque, no sistema Infotainment pode ser ativada ou desativada por meio do botão e superfícies de função e .

Para o modo de reboque, o alerta de velocidade do sistema de reconhecimento da sinalização de trânsito pode ser adaptado ao tipo de reboque ou às prescrições legais. O ajuste é feito em etapas de 10 km/h (6 mph) dentro de uma área entre 60 km/h (37 mph) e 130 km/h (80 mph). Se for ajustada uma velocidade maior do que a permitida no país atual para a condução com reboque, o sistema de reconhecimento de sinalização de trânsito avisa automaticamente sobre a limitação de velocidade normal, por exemplo, na Alemanha a 80 km/h (50 mph).

Se o alerta de velocidade do reboque for desativado, o sistema de reconhecimento de sinalização de trânsito avisa como na condução sem reboque.

Limitações de funcionamento

O sistema de reconhecimento da sinalização de trânsito está sujeito aos limites condicionados do sistema. As seguintes condições podem fazer com que o sistema de reconhecimento da sinalização de trânsito somente funcione de maneira limitada ou mesmo não funcione de maneira nenhuma:

- Com péssima visibilidade, por exemplo, neve, chuva ou spray de água denso.
- Com ofuscamento, por exemplo, pelo trânsito inverso ou radiação solar.
- Em grandes velocidades.
- Com a câmera coberta ou suja.
- Em sinalizações de trânsito fora do campo de visão da câmera.
- Com sinalizações de trânsito parcialmente ou totalmente cobertos, por exemplo, por árvores, neve, sujeira ou outros veículos.
- Em sinalizações de trânsito que não correspondem à norma.
- Em sinalizações de trânsito danificadas ou dobradas.
- Em sinalizações de trânsito que mudam (indicador alterável das sinalizações de trânsito por meio de LEDs ou outros meios de iluminação).
- Em material do mapa antiquado do sistema de navegação.
- Em adesivos no veículo que representam sinalizações de trânsito, por exemplo, limite de velocidade em caminhões. ▶

⚠️ ATENÇÃO

A tecnologia inteligente do sistema de reconhecimento da sinalização de trânsito não pode ir além dos limites impostos pela física e funciona somente dentro dos limites do sistema. A maior segurança oferecida pelo sistema de reconhecimento da sinalização de trânsito não deve incentivar a assumir um risco de segurança. O sistema não pode substituir a atenção do condutor.

- Adequar sempre a velocidade e a forma de condução às condições de visibilidade, do clima, da pista e do trânsito.
- Más condições de visibilidade, escuridão, neblina, chuva e neblina podem ocasionar o não reconhecimento ou o reconhecimento falho das sinalizações de trânsito pelo sistema.
- Se a área de visão da câmera estiver suja, coberta ou danificada, a função do sistema de reconhecimento da sinalização de trânsito poderá ser afetada.

⚠️ ATENÇÃO

Recomendações para condução e símbolos de trânsito indicados no sistema de reconhecimento da sinalização de trânsito podem divergir da situação atual de trânsito.

- Nem todas as sinalizações de trânsito podem ser reconhecidas e indicadas corretamente pelo sistema.
- Sinalizações de trânsito e prescrições de trânsito têm prioridade diante de recomendações de condução e indicações do sistema de reconhecimento da sinalização de trânsito.

⚠️ ATENÇÃO

A inobservância das mensagens de texto acasas pode causar a parada do veículo no trânsito, acidentes e ferimentos graves.

- Nunca ignorar mensagens de texto.
- Parar o veículo assim que possível e seguro.

📢 NOTA

Para não influenciar a capacidade de funcionamento do sistema, os seguintes pontos devem ser observados:

- Limpar a área de visão da câmera com frequência e mantê-la sem neve e sem gelo.

- Não cobrir a área de visão da câmera.
- Substituir sempre as palhetas do para-brisa danificados ou gastos para evitar riscos na área de visão da câmera.
- Verificar a existência de danos no para-brisa na área de visão da câmera.

📢 NOTA

- A utilização de dados de mapas obsoletos no sistema Infotainment pode ocasionar a indicação incorreta da sinalização de trânsito.
- No modo de indicação de caminho (navegação de caminho) do sistema Infotainment, o sistema de reconhecimento da sinalização de trânsito está disponível apenas de forma limitada.

📢 NOTA

A inobservância das luzes de controle que se acendem e das mensagens de texto pode causar danos ao veículo. ◀

Hora

- Para regular a hora (todos os relógios no veículo), pressionar, com a porta fechada, o botão **0.0** no instrumento combinado → Página 59 ou → Página 60 e mantê-lo pressionado, até que apareça a inscrição **Hora** no display do instrumento combinado.
- Soltar o botão **0.0**. A hora é exibida no display do instrumento combinado e a exibição das horas é marcada.
- Depois disso imediatamente pressionar varias vezes o botão **0.0** até que a hora desejada seja exibida. Manter o botão **0.0** pressionado para avanço rápido.
- Quando o ajuste das horas estiver concluído, aguardar até que a exibição dos minutos no display do instrumento combinado seja marcada.
- Depois disso imediatamente pressionar varias vezes o botão **0.0** até que os minutos desejados sejam exibidos. Manter o botão **0.0** pressionado para avanço rápido.
- Soltar o botão **0.0** para concluir o ajuste do horário. ▶

O relógio analógico somente se ajusta ao novo horário alguns segundos após a ignição ser ligada.

O ajuste do horário também pode ser feito no sistema Infotainment pelo botão **CAR** e superfícies de função **⌚** e **tempo e data** → Página 84.

Após ligar a ignição, algumas luzes de advertência e de controle se acendem rapidamente para verificação da função. Elas se apagam após alguns segundos.

Quando a luz de controle **🛞** se acende, o aquecimento estacionário → Página 163 e o aquecedor a combustível se desligam automaticamente.

Indicador do nível de combustível



Fig. 54 No instrumento combinado: indicador do nível de combustível para gasolina e óleo diesel.

Indicador de nível do combustível

Acesa	Causa possível / recurso → ⚠
	Tanque de combustível quase vazio. Quantidade de reserva, marca vermelha → Fig. 54, será consumido → Página 444. Abastecer assim que possível → Página 331.
	Água no combustível em veículos com motor a diesel. Reduzir imediatamente a velocidade e procurar a Concessionária Volkswagen ou a empresa especializada mais próxima conduzindo somente com rotação média e com baixa demanda do motor. OU: Se a luz de advertência não se apagar após o abastecimento, desligar o motor e procurar ajuda técnica especializada.

a) Representação colorida somente no instrumento combinado com display colorido.

⚠ ATENÇÃO

A condução com um nível de combustível muito baixo pode causar a parada do veículo no trânsito, acidentes e ferimentos graves.

- Um nível de combustível muito baixo pode ocasionar uma alimentação de combustível do motor irregular, especialmente em trechos de subida ou descida.
- A direção e todos os sistemas de assistência ao condutor e de frenagem não funcionarão se o motor “engasgar” ou morrer por falta ou abastecimento irregular de combustível.
- Abastecer sempre quando o tanque de combustível estiver em somente 1/4 cheio para evitar uma parada por falta de combustível.

⚠ ATENÇÃO

A inobservância das luzes de advertência acesas e das mensagens de texto pode causar a parada do veículo no trânsito, acidentes e ferimentos graves.

- Nunca ignorar as luzes de advertência acesas e as mensagens de texto.
- Parar o veículo assim que possível e seguro.

📌 NOTA

A inobservância das luzes de controle que se acendem e das mensagens de texto pode causar danos ao veículo.

- Observar sempre as luzes de controle acesas e suas descrições e orientações para evitar danos no veículo.
- Nunca conduzir até esvaziar o tanque de combustível. O abastecimento de combustível irregular pode causar falhas de ignição e acúmulo de combustível não queimado no sistema de escape. Isso pode danificar o catalisador!

 A pequena seta ao lado do símbolo da bomba de combustível no indicador do nível de combustível indica de que lado do veículo está a portinhola do tanque. ◀

Estado Veículo	
Menu	Função
Dados da condução	Informações e configurações possíveis do indicador de dados de condução (indicador multifunções) → Página 65, → Página 84.
Assistentes	Informações e configurações possíveis dos sistemas de assistência ao condutor → Página 80, → Página 84.
Vistas	Seleção de diferentes perfis de informação do Active Info Display → Página 60.
Navegação	Indicadores de informação do sistema de navegação ligado: Na condução ao destino ativada são exibidas setas de conversão e as barras de aproximação. A representação assemelha-se à representação de símbolos no sistema Infotainment → caderno <i>Sistema de navegação</i> . Dependendo da versão, também pode ser possível uma representação detalhada do mapa no display do instrumento combinado → caderno <i>Sistema de navegação</i> . Se a condução ao destino não estiver ativa, são exibidas a direção de condução (função bússola) e o nome da rua na qual se está circulando → caderno <i>Sistema de navegação</i> .

Menu	Função
Áudio	Exibição da emissora na operação de rádio → caderno <i>Sistema Infotainment</i> .
	Exibição da lista de estações na operação do rádio → caderno <i>Sistema Infotainment</i> .
	Exibição do título em operação de mídia → caderno <i>Sistema Infotainment</i> .
Telefone	Exibição das informações do telefone → caderno <i>Sistema Infotainment</i> . Funcionamento do telefone → caderno <i>Sistema Infotainment</i>
Status do veículo ou veículo	Exibição e armazenamento dos textos de alerta ou informação atuais → Página 59, → Página 84. O item de menu aparece somente havendo textos de alerta ou informação → Página 59, → Página 84. ▶

Indicador de temperatura do líquido de arrefecimento do motor e luz de advertência

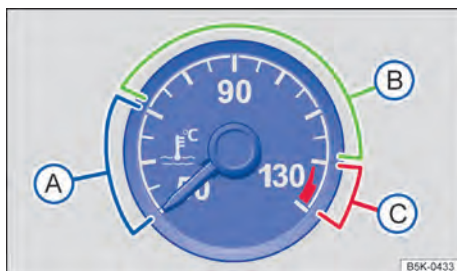







Fig. 55 No instrumento combinado: indicador da temperatura do líquido de arrefecimento do motor (representação esquemática).

Em condições de condução normais, o ponteiro encontra-se na área intermediária da escala. Em condições de grande demanda do motor – ▶

sobretudo em temperaturas ambiente elevadas – o ponteiro também pode deslocar-se bastante no sentido horário.

Piscando ^{a)}	Posição do ponteiro → Fig. 55	Causa Causa/recurso
	 Faixa de advertência	Temperatura do líquido de arrefecimento do motor muito alta.  Não prosseguir! Parar o veículo assim que possível e seguro. Desligar o motor e deixar o esfriar até que o ponteiro esteja novamente na área normal. Verificar o nível do líquido de arrefecimento do motor → Página 388.
	 Faixa normal	Nível do líquido de arrefecimento do motor muito baixo. Verificar o nível do líquido de arrefecimento do motor com o motor frio e reabastecer com líquido de arrefecimento do motor em caso de nível baixo do líquido de arrefecimento do motor → Página 388. Se a luz de advertência não apagar, embora o nível do líquido de arrefecimento do motor esteja correto, há uma falha do sistema de arrefecimento do motor.
	-	Sistema de arrefecimento do motor avariado.  Não prosseguir! Parar o veículo assim que possível e seguro. Desligar o motor. Procurar auxílio técnico especializado.

Piscando ^{a)}	Posição do ponteiro → Fig. 55	Causa Causa/recurso
-	Ⓐ Faixa fria	O motor ainda não está aquecido na temperatura operacional. Evitar altas rotações do motor e demandas intensas enquanto o motor não estiver aquecido.

a) Representação colorida no instrumento combinado com display colorido.

⚠ ATENÇÃO

A inobservância das luzes de advertência acesas e das mensagens de texto pode causar a parada do veículo no trânsito, acidentes e ferimentos graves.

- Nunca ignorar as luzes de advertência acesas e as mensagens de texto.
- Parar o veículo assim que possível e seguro.

! NOTA

A inobservância das luzes de advertência acesas e das mensagens de texto pode ocasionar danos no veículo.

 Ao ligar a ignição, algumas luzes de advertência e de controle se acendem rapidamente no instrumento combinado para a verificação da função. Elas se apagam após alguns segundos.

Indicador do intervalo de serviço



Fig. 56 No display do instrumento combinado: exemplo de indicação para um evento de serviço próximo de vencer (representação esquemática).

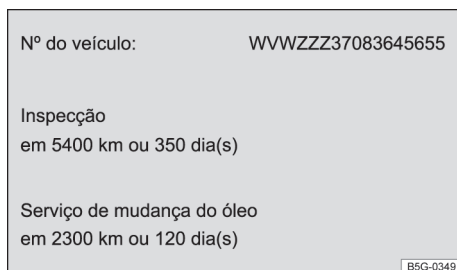

Fig. 57 No display do sistema Infotainment: exemplo de indicação para informações de serviço (representação esquemática).

Os indicadores do evento de serviço aparecem no display do instrumento combinado → Fig. 56 e no display do sistema Infotainment → Fig. 57.

Devido à existência de diversas versões de instrumentos combinados e do sistema Infotainment, as indicações do display podem variar.

Os prazos de serviços na Volkswagen são diferentes para serviços de troca de óleo e inspeções. A exibição intervalo de serviços informa o próximo prazo de serviços, de uma troca do óleo do motor e de uma próxima inspeção a vencer. Os prazos de serviços também constam no manutenção e garantia.

Em veículos com **serviço de troca de óleo fixo** os intervalos de serviço são fixados. ▶

Em veículos com **serviço de troca de óleo flexível**, os intervalos são determinados individualmente. O avanço da tecnologia possibilita reduzir bastante a necessidade de manutenção periódica. Só deve ser executado o serviço de troca de óleo quando o veículo necessitar. Nisso são consideradas as condições de utilização individuais e o estilo pessoal de condução. O alerta de serviço é exibido pela primeira vez 30 dias antes do prazo do serviço calculado. O percurso de condução remanescente indicado é sempre arredondado para 100 km, e o tempo remanescente, para dias inteiros.

Anúncio de serviço

Quando um serviço de troca de óleo ou uma inspeção está próximo de vencer, ao ligar a ignição, aparece um anúncio de serviço.

A quilometragem ou o tempo especificado é a quilometragem ou o período até o próximo serviço.

Evento de serviço

Num **serviço de troca de óleo vencido** ou uma **inspeção vencida** soa, ao ligar a ignição, um sinal sonoro e por um breve período pode aparecer no display do instrumento combinado o símbolo de chave fixa  junto como uma das seguintes exibições → Fig. 56:



Inspeção agora!



Serviço de troca de óleo agora!

Serviço de troca de óleo e inspeção agora!

Acessar o prazo de serviço



Com a ignição ligada, o motor desligado e o veículo parado, é possível acessar o prazo de serviço atual:

- Pressionar e manter o botão  no instrumento combinado pressionado → Página 59 ou → Página 60 até aparecer a inscrição **Serviço** no display.
- Soltar o botão . A mensagem de serviço atual é exibida no display.

A exibição das informações de serviços → Fig. 57 também pode ocorrer no sistema Infotainment por meio do botão  e das superfícies de função  e  → Página 84.

Reinicializar o indicador do intervalo de serviço

Se o serviço de troca de óleo ou de inspeção não tiver sido realizado numa empresa especializada, o indicador poderá ser reinicializado da seguinte forma:



- Desligar a ignição.
- Pressionar e manter o botão  no instrumento combinado → Página 59 ou → Página 60 pressionado.
- Ligar novamente a ignição.
- Soltar o botão , quando aparecer umas das seguintes inscrições no Display do instrumento combinado:



Reiniciar serviço de troca de óleo?

Reiniciar serviço de inspeção?

- Pressionar novamente o botão  no instrumento combinado → Página 59 ou → Página 60 para confirmar.

Se o serviço de troca de óleo tiver sido reinicializado de modo manual, a indicação do intervalo de serviço comutará, a seguir, para o intervalo de serviço fixo também em veículos com **serviço de troca de óleo flexível**.

 A mensagem de serviço se apaga após alguns segundos com o motor em funcionamento ou após pressionar o botão  da alavanca dos limpadores do para-brisa ou o botão  do volante multifunções → Página 59.

 Se a bateria do veículo, em veículos com serviço flexíveis, ficar desconectada por um longo período, não será possível calcular o tempo para o próximo serviço a vencer. As indicações de intervalos de serviço podem, portanto, indicar cálculos incorretos. Nesse caso, observar os intervalos de serviço máximos admissíveis → caderno *Manutenção e garantia*. 

Operação do instrumento combinado

Introdução ao tema

Neste capítulo encontram-se informações relativas aos seguintes temas:

- Operação através da alavanca dos limpadores dos vidros 78
- Operação através do volante multifunções 79
- Botão para os sistemas de assistência ao condutor 79
- Outras indicações e opções de indicação 80

Alguns itens de menu só podem ser acessados com o veículo desligado.

ATENÇÃO

A distração do condutor pode causar acidentes e ferimentos.

- Nunca acessar os menus no display do instrumento combinado durante a condução.

Após a partida do motor com a bateria do veículo totalmente descarregada ou uma bateria trocada no veículo, as configurações do sistema (hora, data, configurações de conforto pessoais e programações) podem ser desajustadas ou apagadas. Verificar e corrigir as configurações depois que a bateria do veículo tiver sido suficientemente carregada.

Operação através da alavanca dos limpadores dos vidros

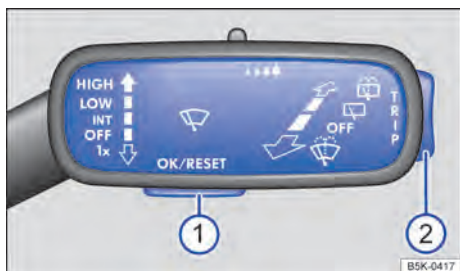

Fig. 58 À direita na coluna de direção: botões na alavanca dos limpadores dos vidros (veículos sem volante multifunções).

Observe no início desse capítulo na página 78.

Os menus do instrumento combinado são operados através dos botões da alavanca dos limpadores dos vidros.

Acessar o menu de seleção e selecionar o menu ou exibição de informação

- Ligar a ignição.
- Caso uma mensagem ou o pictograma do veículo sejam exibidos, pressionar o botão → Fig. 58 1 na alavanca dos limpadores dos vidros, mais de uma vez, se for o caso.

Para exibição do menu de seleção → Página 64 ou para voltar de um menu ou de uma exibição de informação para o menu de seleção, manter pressionada a chave → Fig. 58 2 até que o menu de seleção seja exibido. Para navegar por meio do menu de seleção, pressionar o seletor para cima ou para baixo.

Para acessar o menu exibido no menu de seleção ou a exibição de informação, pressionar o botão → Fig. 58 1 ou aguardar até que o menu ou a exibição de informação abra sozinho após alguns segundos.

Fazer as configurações no menu

- No menu exibido, pressionar a parte de cima ou de baixo da chave → Fig. 58 2 da alavanca dos limpadores dos vidros até que o item de menu desejado esteja marcado. A marca é indicada dentro de uma moldura.
- Realizar a alteração desejada pressionando o botão → Fig. 58 1. Um “sinal de visto” identifica a ativação da função ou do sistema.

Retornar ao menu de seleção

- No menu selecionar o item de menu **Vol**tar para sair do menu.

Se, ao ligar a ignição, forem exibidas mensagens de advertência de falhas de funcionamento, é possível que alguns ajustes ou a exibição de informações sejam realizadas de modo diferente do que o descrito. Nesse caso, o reparo da falha de funcionamento deve ser realizado por uma Concessionária Volkswagen ou por uma empresa especializada.

Operação através do volante multifunções



Fig. 59 Lado direito do volante multifunções: botões para comando dos menus e das exibições de informações no display do instrumento combinado.

📖 **Observe** ⚠️ no início desse capítulo na página 78.

Enquanto uma mensagem de advertência de prioridade 1 → Página 59 estiver sendo exibida, não será possível acessar os menus. Algumas mensagens de alerta podem ser confirmadas e ocultadas com o botão **OK** no volante multifunções → Fig. 59.

Acessar o menu principal

- Ligar a ignição.
- Caso uma mensagem ou o pictograma de veículo sejam exibidos, pressionar o botão **OK** no volante multifunções.
- Para navegar entre os itens de menu, pressionar o botão **↶** ou **↷** repetidamente.

Acessar o submenu

- Pressionar os botões de seta **▲** ou **▼** no volante multifunções até que o submenu desejado esteja marcado.
- O submenu marcado se encontra entre as duas linhas horizontais. Adicionalmente, um triângulo se encontra à direita: ◀.
- Para acessar o item de submenu, pressionar o botão **OK** no volante multifunções.

Caso não ocorra seleção dentro do submenu em alguns segundos, o menu anterior voltará a ser exibido.

Realizar as configurações do menu

- Realizar as alterações desejadas com os botões de seta no volante multifunções. Se necessário, manter pressionado para aumentar ou diminuir os valores mais rapidamente.
- Selecionar ou confirmar a opção com o botão **OK** no volante multifunções.

Voltar ao menu principal

- Pressionar o botão **↶** ou selecionar o item de menu Voltar. ◀

Botão para os sistemas de assistência ao condutor

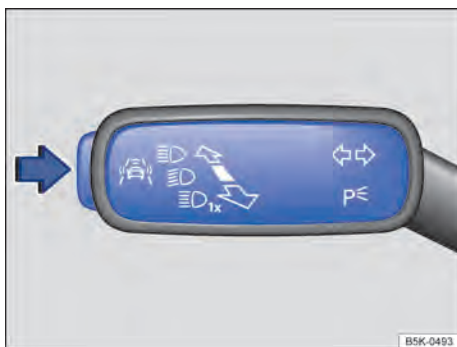





Fig. 60 Na alavanca dos indicadores de direção e do farol alto à esquerda da coluna de direção: botão dos sistemas de assistência ao condutor.

📖 **Observe** ⚠️ no início desse capítulo na página 78.

Com o botão da alavanca dos indicadores de direção e do farol alto, os sistemas de assistência ao condutor exibidos no menu **Assistentes** podem ser ligados ou desligados → Página 219. ▶

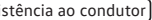

Ligar ou desligar os sistemas de assistência ao condutor individualmente

- Pressionar o botão → Fig. 60 no sentido da seta para acessar o menu **Assistentes**.
- Selecionar o sistema de assistência ao condutor e ligar ou desligar → Página 79, → Página 78. Um “sinal de visto” indica um sistema de assistência ao condutor ligado.
- A seguir confirmar a solicitação com o botão  da alavanca dos limpadores dos vidros ou com o botão  do volante multifunções → Página 79, → Página 78.

A ligação e desligamento do sistema de assistência ao condutor também pode ocorrer no sistema Infotainment por meio do botão  e das superfícies de função  e  → Página 84.

 O botão dos sistemas de assistência ao condutor também pode estar montado em veículos não equipados com sistemas de assistência ao condutor compatíveis. Neste caso, o botão está sem função.

Luzes de advertência e de controle

As luzes de advertência e de controle indicam alertas → , avarias →  ou funções específicas. Algumas luzes de advertência e de controle se acendem, quando a ignição é ligada, e devem se apagar quando o motor estiver em funcionamento ou durante a condução.



Adicionalmente, o display do instrumento combinado pode exibir mensagens de texto adicionais com informações mais detalhadas ou solicitações para alguma ação → Página 59.

De acordo com os equipamentos do veículo, é possível que, em vez de uma luz de advertência, seja exibida uma representação simbólica no display do instrumento combinado.

Quando algumas luzes de advertência e de controle se acendem, soam também sinais sonoros.











◀ As luzes de controle que acendem no interruptor das luzes, estão descritas no capítulo “Luz” → Página 135.











Outras indicações e opções de indicação











 **Observe**  no início desse capítulo na página 78.













Menu de assistentes:













Menu	Função
Lane Assist	Ligar ou desligar o assistente de permanência de faixa (Side Assist) → Página 244.
Front Assist	Ligar ou desligar o sistema de monitoramento periférico (Front Assist) ou → Página 236.
Side Assist	Ligar ou desligar o assistente de mudança de faixa (Side Assist) → Página 250.
Assistente de saída de vaga de estacionamento	Ligar ou desligar o assistente de saída de vaga de estacionamento → Página 250.
ACC	Indicador do controle automático de distância (ACC) → Página 226.









Símbolo	Significado → 
	Luz de advertência central. Observar as informações adicionais no display do instrumento combinado.
	 Não prosseguir! Freio de estacionamento eletrônico ligado → Página 258.
	 Não prosseguir! Falha no sistema de freio, nível muito baixo do fluido de freio ou junto com luz de controle do ABS  : sistema antibloqueio do freio (ABS) avariado → Página 287.
	 Não prosseguir! Nível do líquido de arrefecimento do motor muito alto, muito baixo ou com falha → Página 387.
	 Não prosseguir! Piscando: pressão do óleo do motor muito baixa → Página 382. ▶









	Piscando:  Não prosseguir! Travamento eletrônico da coluna de direção avariado → Página 195. Aceso: direção eletromecânica não funciona → Página 195.
	Não é possível dar uma nova partida! Nível de AdBlue® muito baixo → Página 334.
junto com 	Não é possível dar uma nova partida! Falha no Sistema SCR → Página 334.
	Cinto de segurança do condutor não está colocado → Página 10. OU: Cinto de segurança do passageiro dianteiro não colocado, com o banco do passageiro dianteiro ocupado → Página 10. OU: objetos encontram-se sobre o banco do passageiro dianteiro → Página 10.
	Frear ou desviar! Indicador de alerta prévio. Alerta de colisão do sistema de monitoramento periférico (Front Assist) → Página 236.
	Pedal do freio não pressionado! Sistemas de assistência à frenagem → Página 287, Controle automático de distância (ACC) → Página 226.
	Alternador avariado → Página 392.
	Água no combustível em veículos com motor a diesel → Página 330.
	Luz de advertência central. Observar as informações adicionais no display do instrumento combinado.
	Pastilhas de freio desgastadas → Página 287. Procurar imediatamente uma Concessionária Volkswagen. Verificar todas as pastilhas de freio e substituí-las, se necessário.

	Aceso: programa eletrônico de estabilidade (ESC) desligado pelo sistema ou programa eletrônico de estabilidade (ESC) avariado → Página 287. OU: juntamente com a luz de controle do ABS  : sistema antibloqueio do freio (ABS) avariado → Página 287. OU: a bateria do veículo foi reconectada → Página 287. Piscando: programa eletrônico de estabilidade (ESC) ou controle de tração (ASR) em funcionamento → Página 287.
	Controle de tração (ASR) desligado manualmente → Página 287. OU: programa eletrônico de estabilidade (ESC) desligado manualmente. OU: ESC Sport ligado manualmente. OU: perfil de condução Off-road ou perfil de condução Off-road Individual ativo.
	Juntamente com a luz de controle do ESC  : sistema antibloqueio do freio (ABS) avariado → Página 287. Juntamente com a luz de advertência  : sistema antibloqueio do freio (ABS) avariado → Página 287.
	Freio de estacionamento eletrônico avariado → Página 258.
	Lanterna de neblina ligada → Página 135.
	Iluminação de condução não funciona parcial ou totalmente. → Página 135. OU: avaria do farol direcional → Página 354.
	Aceso: existe uma falha que influencia o gás de escape → Página 338. Piscando: falhas de combustível que danificam o catalisador → Página 338.

	Aceso: pré-incandescimento do motor a diesel antes da partida → Página 338. Piscando: controle do motor avariado (motor a diesel) → Página 338.
EPC	Controle do motor avariado (Electronic Power Control) → Página 338.
	Rotação do motor limitada → Página 338.
	Filtro de partículas de diesel com acúmulo de fuligem → Página 338.
	Aceso: direção eletromecânica reduzida ou bateria do veículo foi desconectada e conectada novamente → Página 195. Piscando: coluna de direção tensionada ou coluna de direção não destravada ou travada → Página 195.
	Aceso: pressão dos pneus muito baixa ou o pneu está estruturalmente danificado → Página 397. Piscando: sistema de controle dos pneus avariado → Página 397.
	Sensor de chuva e de luz avariado → Página 145.
	Limpadores dos vidros avariados → Página 145.
	Nível de água dos lavadores do para-brisa muito baixo → Página 145.
	Tanque de combustível quase vazio → Página 330.
	Aceso: nível do óleo do motor muito baixo ou muito alto → Página 382. Piscando: sistema de óleo do motor avariado → Página 382.
	Sistema de airbag e do pré-tensionador do cinto de segurança avariado → Página 21.
OFF 	Sistema de airbag avariado → Página 21. Airbag frontal do passageiro dianteiro desligado → Página 21.
ON 	Airbag frontal do passageiro dianteiro ligado → Página 21.

	Reserva de AdBlue® baixa → Página 334.
 junto com 	Sistema de SCR avariado ou completado com AdBlue® inadequado → Página 334.
	Assistente de permanência na faixa (Lane Assist) ligado, mas inativo → Página 244.
	Controle automático de distância (ACC) atualmente não disponível → Página 226.
 OFF	Sistema de monitoramento periférico (Front Assist) desativado → Página 236.
	Transmissão avariada → Página 188, → Página 186.
	Avaria da regulagem dinâmica da suspensão (DCC). Seleção do perfil de condução → Página 197, 4MOTION Active Control → Página 200.
	Cabeça esférica do dispositivo de reboque não travada → Página 319.
	Indicadores de direção esquerdos ou direitos → Página 135. OU: luzes de advertência ligadas → Página 38.
	Indicadores de direção do reboque → Página 135.
	Aceso: pedal do freio não pressionado. Sistemas de assistência à frenagem → Página 287. Piscando: o botão bloqueador da alavanca seletora não está engatado. Sistemas de assistência à frenagem → Página 287.
	O veículo é mantido com a função Auto Hold → Página 260. ▶

	Aceso: sistema regulador de velocidade (GRA) ligado, ativo → Página 219. OU: controle automático de distância (ACC) ligado, ativo → Página 226. OU: limitador de velocidade ligado, ativo → Página 223. Piscando: a velocidade regulada do limitador de velocidade foi ultrapassada → Página 223.
	Assistente de permanência na faixa (Lane Assist) ligado, ativo → Página 244.
	Farol alto ligado ou sinal de luz acionado → Página 135.
	<i>Com representação em branco:</i> sistema de assistência em descidas ativo → Página 205. <i>Com representação em cinza:</i> sistema de assistência em descidas não ativo. Sistema ligado, não está em funcionamento → Página 205.
	Perfil de condução Off-road ou perfil de condução Off-road Individual ativo → Página 200.
	Controle automático de distância (ACC) e limitador de velocidade ativos. Controle automático de distância (ACC) → Página 226, limitador de velocidade → Página 223.
	Controle automático de distância (ACC) ativo. Nenhum veículo à frente reconhecido → Página 226.
	Controle automático de distância (ACC) e sistema regulador de velocidade (GRA) ativos → Página 226, → Página 223.
	<i>Com representação em branco:</i> controle automático de distância (ACC) ativo. Veículo à frente reconhecido → Página 226. <i>Com representação em cinza:</i> controle automático de distância (ACC) inativo. Sistema ligado, não está em funcionamento → Página 226.

	Regulagem do farol alto (Light Assist) ou regulagem dinâmica do farol alto (Dynamic Light Assist) ativa → Página 135.
	Lembrete de serviço ou serviço a vencer → Página 76.
	Nível de carga da bateria do telefone móvel. Somente ativado pela interface de telefone móvel instalada de fábrica → caderno <i>Sistema Infotainment</i> .
	Temperatura externa abaixo de +4° C (+39° F) → Página 62.
	Sistema Start-Stop disponível, desligamento automático do motor ativo → Página 184.
	O sistema Start-Stop não está disponível. OU: o sistema Start-Stop ligou o motor automaticamente → Página 184.
	Partida do motor. Fase de pré-incandescência em motores a diesel. Ligar e desligar o motor → Página 178.
	Status de condução de baixo consumo → Página 62.
	Orientação para informações na literatura de bordo.

ATENÇÃO

A inobservância das luzes de advertência acesas e das mensagens de texto pode causar a parada do veículo no trânsito, acidentes e ferimentos graves.

- Nunca ignorar as luzes de advertência acesas e as mensagens de texto.
- Parar o veículo assim que possível e seguro.
- Estacionar o veículo a uma distância segura da pista de rodagem de forma que nenhuma das peças do sistema de escape entre em contato com materiais inflamáveis, como, por exemplo, grama seca, combustível, óleo, etc.
- Um veículo parado representa um grande risco de acidente para os ocupantes do próprio veículo e para os demais usuários da via. Caso necessário, ligar as luzes de

advertência e posicionar o triângulo de segurança para alertar os demais usuários da via.

- Antes de abrir a tampa do compartimento do motor, desligar o motor e aguardar até que sua temperatura tenha baixado suficientemente.
- O compartimento do motor de todo veículo é uma área perigosa e pode causar ferimentos graves → Página 377.

ATENÇÃO

Se  isolada ou juntamente com uma mensagem de texto se acenderem no display do instrumento combinado, procurar imediatamente uma Concessionária Volkswagen, mandar verificar as pastilhas de freio ou substituir as pastilhas de freio gastas.

NOTA

A inobservância das luzes de controle que se acendem e das mensagens de texto pode causar danos ao veículo.

Operação e exibição no sistema Infotainment

Introdução ao tema

Neste capítulo encontram-se informações relativas aos seguintes temas:

- Menu de configurações do veículo (Car) 85
- Módulo de potência 90
- Laptimer 91
- Personalização 93

O sistema Infotainment reúne importantes sistemas do veículo em uma unidade de comando central, por exemplo, menu de configurações, rádio e sistema de navegação.

Informações básicas de comando



O próximo trecho do texto possui informações relevantes para a configuração do menu **Configurações do veículo**. As informações

básicas de comando do sistema Infotainment assim como indicações de alerta e segurança que devem ser respeitadas estão descritas num manual separado → caderno *Sistema Infotainment*.

Configurações do sistema e exibição de informações do veículo

Depois de pressionar o botão do Infotainment  podem ser exibidas as informações ou podem ser ajustadas as configurações pressionando na respectiva superfície de função.

- Configurações do veículo → Página 85.
- Configurações do aquecimento estacionário → Página 163.
- Mídia ativa.
- Dados de condução.
- Status do veículo.
- Consumidor conforto.
- Seleção da emissora de rádio.

Por exemplo, ao tocar na superfície de função  no menu **Status do veículo**, pode ser indicado o status atual do sistema Start Stop. Em sistemas Infotainment com função de navegação, independentemente do conteúdo exibido no momento, é exibida uma barra de acesso rápido para o status atual do sistema Start-Stop. Toque em  na barra de acesso rápido para obter mais informações sobre o status.

ATENÇÃO

A distração do condutor pode causar acidentes e ferimentos. O comando do sistema Infotainment pode distrair dos acontecimentos do trânsito.

- Conduzir sempre de forma atenta e responsável.

 Após a partida do motor com a bateria do veículo totalmente descarregada ou uma bateria trocada no veículo, as configurações do sistema (hora, data, configurações de conforto pessoais e programações) podem ser desajustadas ou apagadas. Verificar e corrigir as configurações depois que a bateria do veículo tiver sido suficientemente carregada.

Menu de configurações do veículo (Car)

📖 Observe ⚠ no início desse capítulo na página 84.

Acessar o menu Ajustes do veículo

- Ligar a ignição.
- Se for o caso, ligar o sistema Infotainment.
- Pressionar o botão do Infotainment **CAR**.
- Tocar na superfície de função  para abrir o menu **Ajustes do veículo**.

Se a caixa de seleção na superfície de função estiver ativada , a função correspondente está ligada.

Tocar na superfície de função  volta para o menu anterior.

Vista geral do menu

A seguinte vista geral do menu mostra um exemplo de configuração do menu do sistema Infotainment. A real abrangência dos menus e a denominação dos pontos de menu individuais depende dos componentes eletrônicos do veículo e dos equipamentos instalados no veículo.

Menu	Submenu	Possibilidades de configuração
Sistema ESC	-	As seguintes configurações podem ser efetuadas: <ul style="list-style-type: none">– Controle de tração (ASR) desligado,– Programa eletrônico de estabilidade (sistema ESC) ativado,– Modo Sport do programa eletrônico de estabilidade (ESC Sport) → Página 287.
Pneus	Controle da pressão dos pneus	Memorização das pressões dos pneus (SET) → Página 397.
	Pneu de inverno	Ativação ou desativação do alerta de velocidade. Configuração do valor de alerta da velocidade → Página 397.

Menu	Submenu	Possibilidades de configuração
Assistência ao condutor	ACC (controle automático de distância)	As seguintes funções podem ser ajustadas: <ul style="list-style-type: none"> - Ativação ou desativação da tomada da última distância selecionada, - Nível de distância ativo (distância temporal do veículo à frente) depois de ligar o controle automático de distância (ACC) → Página 226.
	Front Assist (Sistema de monitoramento periférico)	As seguintes funções podem ser ativadas ou desativadas: <ul style="list-style-type: none"> - Sistema de monitoramento periférico (Front Assist), - Alerta prévio, - Indicador do alerta de distância → Página 236.
	Lane Assist (Assistente de permanência na faixa)	As seguintes funções podem ser ativadas ou desativadas: <ul style="list-style-type: none"> - Assistente de permanência na faixa (Lane Assist), - Orientação adaptativa de faixa → Página 244.
	Side Assist (Assistente de mudança de faixa)	Ativação ou desativação do assistente de mudança de faixa (Side Assist). Ajustar a luminosidade dos indicadores nos espelhos retrovisores externos → Página 250.
	Sistema de reconhecimento da sinalização de trânsito	As seguintes funções podem ser ativadas ou desativadas: <ul style="list-style-type: none"> - Exibição da sinalização de trânsito identificada no indicador de dados de condução (indicador multifunções), - Reconhecimento do reboque (exibição da sinalização de trânsito para veículos com reboque). - Ativação ou desativação do alerta de velocidade → Página 69.
	Sistema de reconhecimento de cansaço	Ativação ou desativação do sistema de reconhecimento de cansaço → Página 68.
	Proteção proativa dos ocupantes do veículo	Ativação ou desativação da proteção proativa dos ocupantes do veículo → Página 10.
Estacionar e manobrar	Park Pilot	Ativar ou desativar a ativação automática do Park Pilot. As seguintes funções podem ser ajustadas: <ul style="list-style-type: none"> - Volume dianteiro e traseiro, - Som dianteiro e traseiro, - Rebaixamento do entretenimento → Página 261.
	Assistente de saída de vaga de estacionamento	Ativação ou desativação do assistente de saída de vaga → Página 273. ▶

Menu	Submenu	Possibilidades de configuração
Luz	Assistência das luzes	As seguintes funções podem ser ativadas ou desativadas: <ul style="list-style-type: none"> - Regulagem dinâmica do farol alto (Dynamic Light Assist), - Farol direcional dinâmico, - Luz diurna, - Horário para ligar - Luz de condução automática (na chuva), - Sinais intermitentes de conforto. A seguinte função pode ser ajustada: <ul style="list-style-type: none"> - Modo viagem (trânsito à esquerda ou à direita) → Página 135.
	Luzes do habitáculo	As seguintes funções podem ser ajustadas: <ul style="list-style-type: none"> - Iluminação dos instrumentos e dos interruptores, - Iluminação ambiente dianteira, - Iluminação ambiente nas portas, - Iluminação da área para os pés → Página 135.
	Função "Coming / Leaving home"	As seguintes funções podem ser ajustadas: <ul style="list-style-type: none"> - Duração da função Coming home, - Duração da função Leaving home → Página 135.
Iluminação ambiente	-	As seguintes áreas podem ser ajustadas: <ul style="list-style-type: none"> - Teto - Área para os pés - Portas
Espelho e limpador	Espelho	As seguintes funções podem ser ativadas ou desativadas: <ul style="list-style-type: none"> - Configuração sincronizada dos espelhos retrovisores externos, - Abaixar o espelho retrovisor externo na marcha a ré, - Rebater para dentro enquanto estiver estacionado → Página 148.
	Limpadores dos vidros	As seguintes funções podem ser ativadas ou desativadas: <ul style="list-style-type: none"> - Limpador automático na chuva, - Limpador traseiro na marcha a ré → Página 145.

Menu	Submenu	Possibilidades de configuração
Abrir e fechar	Acionamento das janelas	Configuração da abertura de conforto do vidro da janela → Página 118.
	Travamento central	Configuração do desbloqueio da porta. Ativação ou desativação do travamento automático → Página 99.
	Cobertura do compartimento de bagagem	Ativar ou desativar a abertura automática da cobertura do compartimento de bagagem → Página 309.
Instrumento combinado	Indicador multifunções	Os seguintes indicadores podem ser ativados ou desativados: <ul style="list-style-type: none"> - Consumo momentâneo, - Consumo médio, - Quantidade de reabastecimento, - Consumidores de conforto, - Sugestões ecológicas, - Tempo de viagem, - Distância percorrida, - Velocidade média, - Indicador de velocidade digital, - Alerta de velocidade, - Temperatura do óleo, - Sistema de reconhecimento da sinalização de trânsito. Os seguintes dados podem ser reinicializados: <ul style="list-style-type: none"> - Dados de condução "Desde a partida", - Dados de condução "Longo tempo" → Página 59.
Display Head-up.	Display	As seguintes funções podem ser ajustadas: <ul style="list-style-type: none"> - Luminosidade, - Esquema de cores → Página 59.
	Conteúdos	Os seguintes indicadores podem ser ativados ou desativados: <ul style="list-style-type: none"> - Sistema regulador de velocidade (GRA), - Controle automático de distância (ACC), - Sistema de reconhecimento da sinalização de trânsito, - Condução ao destino, - Assistente de permanência na faixa (Lane Assist).

Menu	Submenu	Possibilidades de configuração
Personalização	Personalização	Ativar ou desativar a conta de usuário.
	Selecionar a conta de usuário	Escolher entre diferentes contas de usuário.
	Configurações	As seguintes funções podem ser ajustadas: <ul style="list-style-type: none"> - Atribuição de chave manual ou automática - Atribuir a chave à conta de usuário atual - Restaurar tudo
Hora e data	-	As seguintes funções podem ser ajustadas: <ul style="list-style-type: none"> - Fonte de tempo (manual, GPS), - Hora, - Ajustar automaticamente o horário de verão, - Fuso horário, - Formato da hora (12h, 24h), - Data, - Formato da data.
Unidades	-	As seguintes funções podem ser ajustadas: <ul style="list-style-type: none"> - Distância, - Velocidade, - Temperatura, - Volume, - Consumo, - Pressão.
Serviço	-	Os seguintes dados são exibidos: <ul style="list-style-type: none"> - Número de identificação do veículo, - Prazo para a próxima inspeção, - Prazo para o próximo serviço de troca de óleo → Página 59.
Configurações de fábrica	-	As seguintes configurações podem ser reinicializadas:
		- Todas as configurações,
		- Assistência ao condutor,
		- Estacionar e manobrar,
		- Luz,
		- Iluminação ambiente,
		- Espelho e limpador,
		- Abrir/fechar,
		- Instrumento combinado,
- Head-up display		
- Personalização.		



Fig. 61 Na tela do sistema Infotainment: módulo de potência.

Observe no início desse capítulo na página 84.

O módulo de potência é uma indicação para a condução esportiva. Os instrumentos digitais indicam em tempo real os valores para a potência do motor, a temperatura e a aceleração, que são determinados por meio dos sensores do veículo. Com isso, o condutor tem uma visão geral da dinâmica de condução.

Legenda para Fig. 61

- ① Áreas de indicação.
- ② Teclas de setas para alternar para o Laptimer.

Abrir o módulo de potência

- Pressionar o botão **CAR** no sistema Infotainment.
- Tocar na superfície de função **Selecionar**.
- Tocar na superfície de função **Sport**.
- **OU:** pressionar o botão **MENU** no sistema Infotainment.
- Tocar na superfície de função **Veículo**.
- Tocar na superfície de função **Selecionar**.
- Tocar na superfície de função **Sport**.
- **OU:** pressionar o botão **CAR** no sistema Infotainment várias vezes, até que o módulo de potência seja exibido.

Se você desejar alternar entre o módulo de potência e o Laptimer → Página 91, toque em uma das teclas de seta à esquerda e à direita acima dos instrumentos em → Fig. 61 ②.

Selecionar os instrumentos e configurar as unidades

O display pode exibir, no máximo, 3 instrumentos simultaneamente. Cada um dos instrumentos pode ser selecionado para cada uma das áreas de exibição → Fig. 61 ① (esquerda, central, direita).

Para alternar entre os instrumentos, passe na direção vertical sobre o display. O instrumento atualmente selecionado é ocultado e um no instrumento é exibido.

Em alguns instrumentos, a unidade do sistema Infotainment pode ser ajustada → Página 84.

Podem ser exibidos os seguintes instrumentos:

- **Indicação da pressão de carga:** a indicação da pressão de carga → Fig. 61 ① (à esquerda) exibe a pressão no circuito do ar de sobrealimentação entre o turbocarregador e o motor (na unidade “bar”). Quanto mais o ponteiro ficar à direita na escala, maior será a potência que o motor desprenderá.
- **Medidor de aceleração (G-Meter):** o medidor da aceleração (G-Meter) → Fig. 61 ① (central) indica na área central o valor da aceleração (na unidade “g”). A marcação vermelha na área disposta em tela indica a intensidade da aceleração e a direção da força que atua (conforme os princípios físicos contrários). Se você, por exemplo, conduzir para a esquerda, a marcação vermelha se moverá para a área

direita do instrumento (e o contrário). Ao acelerar, a marcação vermelha se moverá para baixo. Ao frear, a marcação vermelha se moverá para cima. A intensidade da aceleração é indicada pela posição da marcação vermelha de dentro para fora. Se a aceleração aumenta, a marcação vermelha é excluída da área central.

- **Indicação de potência:** a indicação de potência → Fig. 61 ① (à direita) exibe a potência do motor atualmente utilizada como valor digital e na escala adjacente (em kW).
- **Indicador de temperatura do líquido de arrefecimento do motor:** no caso de forte demanda do motor e alta temperatura externa, o ponteiro continuará movimentando-se, eventualmente, no sentido horário. Isto não deve causar preocupação desde que a luz de controle não se acenda ou pisque no display do instrumento combinado → Página 74.
- **Indicação da temperatura do óleo:** em condições de condução normais, o ponteiro permanece na área central. Se o ponteiro estiver na área inferior esquerda, a temperatura de serviço do motor ainda não foi atingida. Se o motor ainda não tiver atingido a temperatura de serviço, evite acelerações e velocidades muito altas. No caso de forte demanda do motor e alta temperatura externa, o ponteiro continuará movimentando-se,

eventualmente, no sentido horário. Isto não deve causar preocupação desde que a luz de controle não se acenda ou pisque no display do instrumento combinado → Página 382.

Sincronizar as áreas de indicação com a situação de condução

Selecione os 3 possíveis instrumentos de acordo com o comportamento de condução e a situação de condução individuais.

ATENÇÃO

A distração do condutor pode causar acidentes e ferimentos. O comando do sistema Infotainment pode distrair dos acontecimentos do trânsito.

- Conduzir sempre de forma atenta e responsável.

NOTA

Após ligar um motor frio, evitar rotações do motor elevadas, aceleração total e forte demanda do motor.

Devido ao princípio de determinação de potência disponível no veículo, não existe garantia de exatidão física para os valores exibidos.

Laptimer



Fig. 62 No display do sistema Infotainment: Laptimer com cronômetro, superfície de função e tempos de voltas.

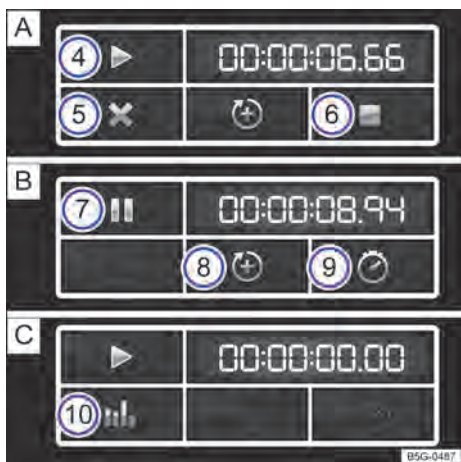

Fig. 63 Superfície de função no display do sistema Infotainment: medição do tempo na volta **A** parada, **B** em execução e **C** concluída.

📖 **Observe** ⚠️ no início desse capítulo na página 84.

O Laptimer oferece-lhe a possibilidade de medir, salvar e comparar com o melhor tempo anteriormente medido alguns tempos de voltas numa pista de corrida.

Legenda para → Fig. 62 e → Fig. 63

- ① Cronômetro
- ② Superfície de função com o tempo de voltas atual
- ③ Tempos de voltas salvos
- ④ Iniciar e continuar com a medição do tempo
- ⑤ Cancelar a volta atual
- ⑥ Finalizar a medição do tempo
- ⑦ Manter a medição do tempo
- ⑧ Iniciar a nova volta
- ⑨ Indicar tempo intermediário
- ⑩ Indicar estatística

Abrir Laptimer

Para acessar o Laptimer, você precisa primeiro acessar o módulo de potência → Página 90:

- Pressionar o botão **CAR** no sistema Infotainment.
- Tocar na superfície de função **Selecionar**.
- Tocar na superfície de função **Sport** para acessar o módulo de potência.
- No módulo de potência, tocar uma das teclas de setas → Fig. 61 ②, para alternar para o Laptimer.
- **OU:** pressionar o botão **MENU** no sistema Infotainment.
- Tocar na superfície de função **Veículo**.
- Tocar na superfície de função **Selecionar**.
- Tocar na superfície de função **Sport** para acessar o módulo de potência.
- No módulo de potência, tocar uma das teclas de setas → Fig. 61 ②, para alternar para o Laptimer.
- **OU:** pressionar o botão **CAR** no sistema Infotainment várias vezes, até que o módulo de potência seja exibido.
- No módulo de potência, tocar uma das teclas de setas → Fig. 61 ②, para alternar para o Laptimer.

Com as teclas de seta → Fig. 61 ② ou → Fig. 62 você pode alterar a qualquer momento entre Laptimer e módulo de potência.

Medir os tempos de voltas

O cronômetro mede o tempo de volta em 2 áreas:

O ponteiro vermelho e o valor no centro indicam o tempo decorrido em segundos, a indicação menor na área interna indica os minutos e as horas.

A indicação do lado direito indica o tempo da volta atual com uma exatidão de 1/100 segundos. Se ainda nenhuma volta tiver sido salva com intervalos de tempos no Laptimer, não haverá nenhuma divergência entre o tempo do cronômetro e o da volta. ▶

Função	Comando
Iniciar e continuar com a medição do tempo	Toque a superfície de função para iniciar ou continuar ► → Fig. 63 [A] ④.
	Com a ignição desligada, não é possível nenhuma medição de tempo. É exibida uma mensagem no display. Pressionar Iniciar , para iniciar a medição do tempo. A medição do tempo inicia-se automaticamente, assim que o veículo se movimenta para frente.
	Se os dados forem restaurados na estatística, uma nova primeira volta pode ser iniciada.
Finalizar a medição do tempo	Toque a superfície de função para finalizar ■ → Fig. 63 [A] ⑥.
Manter a medição do tempo	Toque a superfície de função para pausar II [B] ⑦.
Iniciar a nova volta	Toque a superfície de função para adicionar uma nova volta → Fig. 63 [B] ⑧. O último tempo da volta é salvo e uma nova volta é iniciada. O tempo total das voltas é indicado na estatística.
Cancelar a volta atual	Toque a superfície de função para cancelar → Fig. 63 [A] ⑤.
	Com uma medição de tempo em execução, toque a superfície de função para pausar II [B] ⑦. A medição do tempo é cancelada e o tempo da curva é apagado. É exibido --:--:-- na estatística.
Indicar tempo intermediário	Toque a superfície de função para o tempo intermediário ⌚ → Fig. 63 [B] ⑨. O cronômetro → Fig. 62 ① para por alguns segundos e o tempo intermediário é indicado.
Indicar estatística	Após a finalização ou o cancelamento da medição do tempo, toque a superfície de função para a estatística → Fig. 63 [C] ⑩. A estatística indica o número de voltas, o tempo total, a volta mais rápida e a mais lenta, o valor médio de todos os tempos das voltas e todos os valores das voltas.
	Ao tocar a superfície de função [↔], você alterna para o menu anterior.
Restaurar os dados da estatística	Toque a superfície de função para a estatística → Fig. 63 [C] ⑩. Excluir os dados, tocando a superfície de função Restaurar .



Podem-se identificar, no máximo, 99 voltas e uma duração máxima de 99 horas, 59 minutos e 59 segundos. Se um desses limites for atingido, os dados devem ser apagados antes de uma outra medição do tempo na estatística.

ATENÇÃO

Evite o máximo possível a operação do Laptimer durante a condução.

- Executar os pré-ajustes do Laptimer e o acesso da estatística somente com o veículo parado.
- Durante a condução, somente comandar o Laptimer em situações de condução fáceis de controlar.

Personalização

 **Observe**  no início desse capítulo na página 84.

Por meio da personalização, você pode salvar suas configurações individuais do veículo numa conta de usuário, por exemplo, regulagem do ar-

-condicionado, do instrumento combinado ou da luz. Estão disponíveis 4 contas de usuário. A identificação do usuário é realizada por meio da chave do veículo ao destravar o veículo. A cada chave do veículo está atribuída uma conta de usuário.

Modificações nas configurações são atribuídas à conta de usuário ativa e são salvas após o travamento do veículo ou ao trocar a conta de usuário.

Saudações e seleção da conta de usuário



Estando a personalização ativa, o display do instrumento combinado exibe o nome da conta de usuário atual durante aproximadamente 10 segundos após a ignição.

Durante esse tempo, você pode selecionar uma conta de usuário pelos dos botões na alavanca dos limpadores dos vidros ou pelo volante multifunções → Página 59.

Depois da seleção da conta de usuário, as configurações do veículo salvas serão ativadas.

Executar administração de usuário e configurações

A administração de usuário e a seleção de configurações é realizada pelo sistema Infotainment, com a ignição ligada, no menu **Personalização**. Para acessar o menu, proceder da seguinte forma:



- Pressionar o botão do Infotainment .
- Tocar na superfície de função  e selecionar **Personalização**.

Se a caixa de seleção na superfície de função estiver ativada , a função correspondente está ligada.

Menu	Submenu	Configurações
Personalização	Ativo	Ligar e desligar a personalização
Selecionar a conta de usuário	Condutor 1	– Selecionar a conta de usuário.
	Condutor 2	– Renomear a conta de usuário (exceto a conta de usuário Passageiro).
	Condutor 3	– Copiar as configurações da conta de usuário ativa para outra conta de usuário.
	Passageiro	– Colocar as configurações salvas da conta do usuário selecionado nas configurações de fábrica. O nome do usuário e a atribuição da chave do veículo permanecem inalterados.
Configurações	Atribuição de chave	Manual Uma chave do veículo está atribuída de modo fixo a uma conta de usuário. Automático A chave do veículo será atribuída automaticamente à nova conta de usuário selecionada.
	Atribuir a chave à conta de usuário atual	Atribuir uma chave do veículo a uma conta de usuário.
	Reinicializar tudo	Salvar as configurações salvas de todas as contas de usuários, os nomes das contas de usuários e todas as atribuições da chave do veículo nas configurações de fábrica.

Trocar a conta de usuário

A conta de usuário pode ser selecionada pelo menu **Personalização** ou pelo menu **Status do veículo**.

- Pressionar o botão do Infotainment .
- Tocar na superfície de função  e selecionar a conta de usuário desejada.

Atribuir uma chave do veículo manualmente a uma conta de usuário

Uma chave do veículo pode ser atribuída à conta de usuário atualmente ativa. Para isto, a atribuição da chave deve estar selecionada em **Manual**.

- Tocar na superfície de função .
- Selecionar **Personalização**



- Tocar na superfície de função Atribuir a chave à conta de usuário atual.
- Pressionar o botão  na chave do veículo dentro de 5 segundos → Página 97.

Atribuir uma chave do veículo automaticamente a uma conta de usuário

Com a atribuição da chave selecionada em **Automático**, ao trocar de conta de usuário, a seguinte chave do veículo será atribuída à conta do usuário:

- *Veículos sem Keyless Access*: chave do veículo com a qual o veículo será destravado.
- *Veículos com Keyless Access*: chave do veículo reconhecida como a primeira pela personalização quando a porta do condutor é aberta.

Ajustes do veículo personalizáveis

Os seguintes equipamentos do veículo, entre outros, podem ser personalizados:

- Abrir e fechar (abertura de portas individuais, abertura de conforto dos vidros etc.)
- Luz e visão (luz de condução diurna, farol de conversão, indicadores de direção no modo conforto etc.)
- Sistema de ar-condicionado (regulagem da temperatura, ventilação etc.)
- Sistemas de assistência (Park Pilot, controle automático de distância, etc.)
- Seleção do perfil de condução (perfis de condução etc.)
- Indicador multifunções e instrumento combinado (seleção de indicações)
- Sistema Infotainment com função de navegação
- Regulagem do banco (posição do banco)

 Uma nova chave do veículo será atribuída à conta de usuário atual. Para atribuir a chave do veículo a uma outra conta de usuário, selecione a conta de usuário desejada e atribua a mesma manualmente à chave do veículo. <

Volante

Ajustar a posição do volante

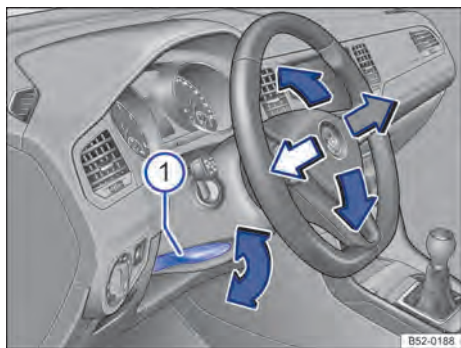

Fig. 64 Debaixo do volante no revestimento da coluna de direção: alavanca para o ajuste mecânico da posição do volante.

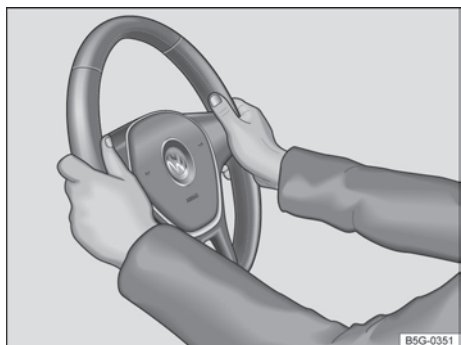

Fig. 65 No volante: posição 9 e 3 horas.

Ajustar o volante **antes** da condução e somente com o veículo parado → ⚠.

- Virar a alavanca → Fig. 64 ① para baixo.
- Ajustar o volante de forma que possa ser segurado lateralmente com ambas as mãos e braços ligeiramente arqueados na borda externa na *posição das 9h e 3h* → Fig. 65.
- Pressionar a alavanca com firmeza para cima até que ela se feche com a coluna da direção → ⚠.

⚠ ATENÇÃO

O uso incorreto do ajuste da posição do volante e um ajuste incorreto do volante podem causar ferimentos graves ou fatais.

- Virar a alavanca sempre com firmeza para cima → Fig. 64 ① após o ajuste, para que o volante não mude de posição involuntariamente durante a condução.
- Nunca ajustar o volante durante a condução. Se for constatado que um ajuste é necessário durante a condução, parar de forma segura e ajustar o volante corretamente.
- O volante ajustado deve apontar sempre na direção do tórax e não na direção do rosto, para não restringir a ação de proteção do airbag frontal do condutor em caso de um acidente.
- Durante a condução, sempre segurar o volante com ambas as mãos lateralmente na borda externa na *posição das 9h e 3h* → Fig. 65 para reduzir ferimentos causados pelo acionamento do airbag frontal do condutor.
- Nunca segurar o volante na posição das 12h ou de outra maneira, por exemplo, no centro do volante. No acionamento do airbag dianteiro do condutor podem ocorrer ferimentos graves nos braços, nas mãos e na cabeça.

Abrir e fechar

Jogo de chaves do veículo

Introdução ao tema

Neste capítulo encontram-se informações relativas aos seguintes temas:

- Chave do veículo 97
- Substituir a pilha botão 98

PERIGO

Se forem ingeridas baterias com um diâmetro de 20 mm ou outras baterias redondas, poderão ocorrer lesões graves ou até fatais em um curto espaço de tempo.

- Conservar sempre a chave do veículo, bem como chaveiros com baterias, baterias de reposição, células tipo botão e outras baterias, maiores do que 20 mm, fora do alcance de crianças.
- Procurar auxílio médico imediatamente se houver suspeita de que uma bateria tenha sido engolida.

ATENÇÃO

Uma utilização desatenta ou sem supervisão das chaves do veículo pode causar acidentes e ferimentos graves.

- Levantar sempre todas as chaves do veículo ao deixar o veículo. Crianças ou pessoas não autorizadas podem travar as portas e a tampa do compartimento de bagagem, ligar o motor ou ligar a ignição e, com isso, acionar equipamentos elétricos, como, por exemplo, os vidros elétricos.
- Nunca deixar crianças ou pessoas com necessidade especiais sozinhas no veículo. Em caso de emergência, elas não estariam em condições de deixar o veículo sozinhas ou de cuidarem de si mesmas. Em um veículo fechado, de acordo com a estação do ano, podem ocorrer temperaturas muito altas ou muito baixas que podem ocasionar ferimentos graves e enfermidades, principalmente em crianças pequenas, ou ocasionar a morte.
- Nunca desligar a ignição, respectivamente nunca retirar a chave do veículo do cilindro da ignição enquanto o veículo estiver em

movimento. O travamento da coluna de direção, respectivamente o bloqueio da direção pode travar e pode não ser possível continuar conduzindo o veículo.

Chave do veículo

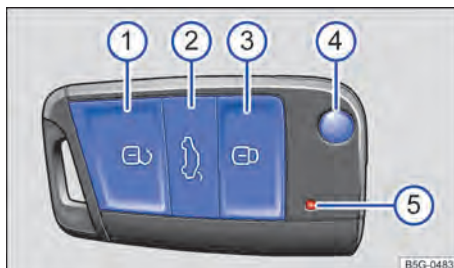

Fig. 66 Chave do veículo.

Observe **⚠** e **⚠** no início desse capítulo na página 97.

Legenda para Fig. 66:

- ① Botão do travamento central: destravar o veículo.
- ② Destruar a tampa do compartimento de bagagem.
- ③ Botão do travamento central: travar o veículo.
- ④ Botão de pressão da haste da chave.
- ⑤ Luz de controle.

Luz de controle da chave do veículo

A luz de controle na chave do veículo pisca quando o botão é pressionado. Se ela não se acender, é necessário trocar a pilha botão (denominação usual: bateria) da chave do veículo → Página 98.

Rebater a haste da chave para fora e para dentro

Pressionar o botão de pressão ④. A haste da chave destrava e rebate para fora.

Para rebater para dentro, pressionar ao mesmo tempo o botão ④ e a haste da chave de volta até que a haste se encaixe.

Botões da chave do veículo

O veículo pode ser destravado e travado à distância com a chave do veículo → Página 99.

Caso não seja possível abrir ou fechar o veículo com a chave do veículo → Fig. 66, ela deverá ser sincronizada novamente ou a pilha botão (denominação usual: bateria) da chave do veículo deve ser substituída → Página 98.

Sincronizar a chave do veículo

Se o botão  for pressionado com frequência fora da área de alcance, possivelmente o veículo não poderá mais ser destravado ou travado com a chave do veículo. Nesse caso, a chave do veículo deve ser sincronizada novamente da seguinte forma:

- Rebater a haste da chave para fora.
- Remover a capa de cobertura da maçaneta da porta do condutor → Página 109.
- Pressionar o botão  da chave do veículo. Enquanto isso, permanecer ao lado do veículo.
- Abrir o veículo dentro de um minuto com a haste da chave. A sincronização está concluída.
- Montar a capa de cobertura na maçaneta da porta do condutor.

Chave de reposição

Para a aquisição de uma chave do veículo, é necessário o número do chassi do veículo.

Várias chaves do veículo podem ser validadas para um veículo.

As novas chaves do veículo podem ser obtidas em uma Concessionária Volkswagen ou em uma empresa especializada.

NOTA

Toda chave eletrônica do veículo contém componentes eletrônicos. Proteger as chaves contra avarias, umidade e vibrações intensas.

 Pressionar os botões da chave do veículo somente quando a respectiva função for realmente necessária. Um acionamento desnecessário do botão pode ocasionar um destravamento sem supervisão ou o disparo do alarme do veículo. Isso também se aplica quando se acredita estar fora da área de alcance.

 O funcionamento da chave do veículo pode ser temporariamente afetado pela sobreposição de transmissores que se encontram nas proximidades do veículo e trabalham na mesma banda de frequência, por exemplo, um equipamento de rádio ou telefone móvel.

 Obstáculos entre a chave do veículo e o veículo, condições meteorológicas ruins, bem como uma bateria fraca, reduzem o alcance da transmissão da chave do veículo.

 Se os botões da chave do veículo → Fig. 66 ou um dos botões do travamento central → Página 99 forem acionados repetidas vezes em curto intervalo de tempo, ocorrerá um desligamento temporário do travamento central para proteção contra sobrecarga. Nesse caso, o veículo fica destravado. Travar o veículo se necessário.

Substituir a pilha botão

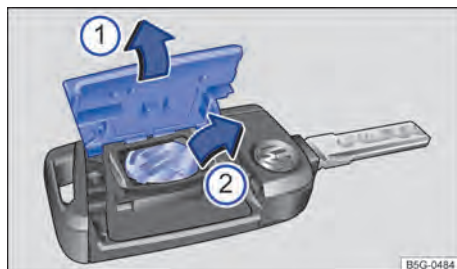





Fig. 67 Chave do veículo: substituir a pilha botão.

 **Observe**  e  no início desse capítulo na página 97.

Legenda para Fig. 67:

- ① retirar a cobertura.
- ② Retirar a pilha botão.

A Volkswagen recomenda substituir a pilha botão em uma Concessionária Volkswagen.

Substituir a pilha botão (denominação usual: bateria)

- Rebater a haste da chave para fora.
- Levantar a cobertura no lado posterior da chave com um objeto adequado → Fig. 67 ① no sentido da seta → ①.
- Levantar a pilha botão do alojamento da bateria com uma ferramenta plana adequada → Fig. 67 ②.

- Inserir a nova pilha botão no alojamento da bateria no sentido contrário ao da seta → Fig. 67 ② → ①.
- Pressionar a cobertura no sentido contrário ao da seta, sobre a carcaça da chave do veículo, até encaixar → Fig. 67 ①.

❗ NOTA

- Uma troca de bateria realizada de forma inadequada pode danificar a chave do veículo.
- Baterias inadequadas podem danificar a chave do veículo. Substituir baterias descarregadas somente por baterias novas com a mesma tensão, tamanho e especificação.
- Na instalação da bateria, observar a polaridade correta.

 Descartar as baterias descarregadas de forma ambientalmente correta.

Travamento central e sistema de travamento

Introdução ao tema

Neste capítulo encontram-se informações relativas aos seguintes temas:

– Luz de controle	100
– Travamento central	100
– Destruar ou travar o veículo por fora	100
– Destruar ou travar o veículo por dentro	101
– Travar ou destruar o veículo com Keyless Access	102
– Travamento SAFE	104
– Sistema de alarme antifurto	105
– Monitoramento do interior do veículo e alarme antirrebocagem	106
– Travar o veículo após um acionamento do airbag	107

O travamento central funcionará somente se todas as portas e a tampa do compartimento de bagagem estiverem totalmente fechadas. Com a porta do condutor aberta, o veículo *não* pode ser travado.

Válido para: veículos com sistema de travamento e de partida Keyless Access sem chave: o veículo *somente* pode ser trancado se a ignição tiver sido desligada **OU** se o condutor sair do veículo com o motor desligado.

Períodos longos de parada de um veículo destravado podem fazer com que a bateria do veículo se descarregue e não seja mais possível dar a partida no motor.

Travamento automático (proteção antifurto)

Se o veículo for destravado, mas não for aberto, ele se trava novamente de maneira automática após aproximadamente 45 segundos.

ATENÇÃO

Uma utilização incorreta do travamento central pode causar ferimentos graves.

- O travamento central trava todas as portas. Um veículo travado por dentro pode impedir uma abertura sem supervisão das portas e a invasão de pessoas não autorizadas. Em caso de emergência ou acidente, entretanto, portas travadas dificultam o acesso de socorristas ao interior do veículo para atender as pessoas.
- Nunca deixar crianças ou pessoas com necessidades especiais no veículo. Com o botão do travamento central, todas as portas podem ser travadas por dentro. Isto poderá fazer com que elas sejam trancadas dentro do veículo. Pessoas trancadas podem ficar expostas a temperaturas muito altas ou muito baixas.
- Em um veículo fechado, de acordo com a estação do ano, podem ocorrer temperaturas muito altas ou muito baixas que podem ocasionar ferimentos graves e enfermidades, principalmente em crianças pequenas, ou ocasionar a morte.
- Nunca deixar pessoas dentro de um veículo travado. Em caso de emergência, elas poderiam não ter condições de deixar o veículo sozinhas ou de cuidarem de si mesmas.
- Abrir ou fechar as portas e a tampa do compartimento de bagagem somente quando não houver ninguém em seu raio de abertura.

Luz de controle

📖 **Observe** ⚠️ no início desse capítulo na página 99.

Na porta do condutor encontra-se a luz de controle do travamento central → Página 50.

O veículo está travado: a lanterna de LED vermelha pisca por cerca de 2 segundos em intervalos curtos, em seguida, mais lentamente.

Avaria do sistema de travamento: o LED vermelho pisca por aproximadamente 2 segundos em intervalos curtos. Em seguida o LED vermelho se acende por aproximadamente 30 segundos. Procurar uma Concessionária Volkswagen ou uma empresa especializada.

! NOTA

A inobservância das luzes de controle acesas pode levar a danos no veículo.

Travamento central

📖 **Observe** ⚠️ no início desse capítulo na página 99.

O travamento central possibilita um destravamento ou travamento de todas as portas, da tampa do compartimento de bagagem e da portinhola do tanque.

As portas e a tampa do compartimento de bagagem podem ser destravadas ou travadas manualmente em caso de falha da chave do veículo ou do travamento central → Página 109 ou → Página 118.

No menu **Configurações de abertura e fechamento**, é possível ativar ou desativar funções especiais do travamento central por meio do submenu **Travamento central** → Página 59.

Travamento automático (Auto Lock)

O veículo pode ser travado automaticamente a partir de uma velocidade de aproximadamente 15 km/h (9 mph) → Página 101. Se o veículo estiver travado, a luz de controle  se acenderá em amarelo no botão do travamento central → Fig. 69.

Destravamento automático (Auto Unlock)

Quando uma das seguintes condições for dada, todas as portas e a tampa do compartimento do motor serão destravadas automaticamente:

- O veículo está parado e a chave do veículo foi retirada.
- **OU**: os airbags foram acionados em um acidente → Página 107.

Válido para: veículos com sistema de travamento e de partida Keyless Access sem chave: o veículo está parado e uma porta foi aberta por dentro.

Com o destravamento automático, é possibilitado o acesso dos socorristas ao veículo.

 Se os botões da chave do veículo → Fig. 66 ou um dos botões do travamento central → Fig. 69 forem acionados repetidas vezes em curto intervalo de tempo, ocorrerá um desligamento temporário do travamento central para proteção contra sobrecarga. Então, o veículo permanecerá destravado por alguns segundos. Se durante esse tempo nenhuma porta do veículo, nem a tampa do compartimento de bagagem for aberta, o veículo será novamente travado automaticamente.



 Se a superfície do sensor for tocada 2 vezes, todo o veículo será destravado, inclusive depois que uma única porta já tiver sido destravada.



Destravar ou travar o veículo por fora



Fig. 68 Chave do veículo: travamento central. ▶

📖 **Observe** ⚠️ no início desse capítulo na página 99.

- **Destravar:** pressionar o botão . Manter pressionado para abertura de conforto.
- **Travar:** pressionar o botão . Manter pressionado para fechamento de conforto.
- Válido para: veículos com Sistema de travamento e de partida Keyless Access sem chave: tocar as superfícies do sensor → Página 102 Destravamento de portas individuais ou de todo o veículo.
- Pressionar o botão  → Página 111. A tampa do compartimento de bagagem é destravada.

Em veículos com travamento SAFE, pressionar o botão  uma vez para travar o veículo com travamento SAFE → Página 104. Pressionar o botão  2 vezes para travar o veículo sem travamento SAFE.

Observar: de acordo com a função configurada do travamento central no submenu **Travamento central**, todas as portas e a tampa do compartimento de bagagem são destravadas apenas quando o botão  for pressionado pela segunda vez → Página 59.

- Ao travar o veículo, todos os indicadores de direção piscam *uma* vez para confirmação.
- Ao destravar o veículo, todos os indicadores de direção piscam *2* vezes para confirmação.



Se as lanternas dos indicadores de direção *não* piscarem na ativação do travamento do veículo:

- pelo menos uma das portas ou a tampa do compartimento de bagagem não está fechada.
- **OU:** nem todos os vidros e o teto de vidro estão fechados.

Com a porta do condutor aberta, não é possível travar o veículo.

Abertura ou fechamento de conforto

- Ver Vidros - Funções → Página 118.
- Ver Teto de vidro - funções → Página 120.

 Dependendo da função configurada do espelho no sistema Infotainment, os espelhos retrovisores externos rebatem novamente para fora no destravamento do veículo com o botão  e a iluminação periférica se acende → Página 148.

 Se a superfície do sensor for tocada 2 vezes, todo o veículo será destravado, inclusive depois que uma única porta já tiver sido destravada. ▶

Destravar ou travar o veículo por dentro







Fig. 69 Na porta do condutor: botão do travamento central.



Fig. 70 Na porta do condutor: destravamento da tampa do compartimento de bagagem.

📖 **Observe** ⚠️ no início desse capítulo na página 99.



- : destravar o veículo.
- : travar o veículo.
- : destravar a tampa do compartimento de bagagem → Fig. 70.

Quando o botão  na porta do condutor for pressionado, somente a tampa do compartimento de bagagem é aberta. Todas as portas permanecem travadas.

O botão de travamento central funciona apenas se a porta do condutor estiver fechada. ▶

Se o veículo tiver sido travado com a chave do veículo, os botões do travamento central ficarão desativados.

Se o veículo tiver sido travado por dentro com o botão do travamento central, será válido:

- A luz de controle  no botão vai se acender em amarelo → Fig. 69 se todas as portas e a tampa traseira estiverem travadas.
- O sistema de alarme antifurto **não** é ativado.
- Não é possível abrir as portas e a tampa do compartimento de bagagem *externamente*.
- As portas podem ser destravadas e abertas por dentro, acionando a maçaneta da porta. A luz de controle  no botão se apaga. As portas que não foram abertas, bem como a tampa do compartimento de bagagem, permanecem travadas e não podem ser abertas por fora.

Em veículos com travamento SAFE: travamento SAFE **não** é ativado → Página 104.

O veículo desbloqueia, se necessário todas as portas e a tampa do compartimento de bagagem automaticamente → Página 84, quando:

- O botão  for pressionado → Fig. 69.
- O veículo parar e a chave do veículo for removida.
- Uma porta for aberta, dependendo da função configurada para o travamento central no submenu **Travamento central** → Página 84.

Travar ou destravar o veículo com Keyless Access

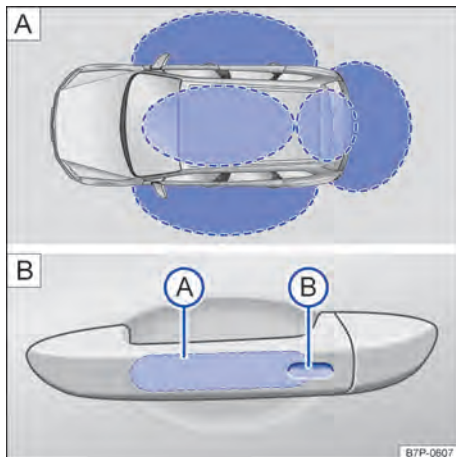





Fig. 71 Sistema de travamento e de partida Keyless Access sem chave: **A** áreas de aproximação. **B** Superfícies do sensor do travamento central.

 **Observe**  no início desse capítulo na página 99.

Keyless Access é um sistema de travamento e de partida sem chave, com o qual o veículo pode ser destravado ou travado sem o uso efetivo da chave do veículo. Para isso, é preciso haver uma chave do veículo válida na área de aproximação do veículo → Fig. 71 **A**. Ao tocar as superfícies do sensor nas maçanetas das portas dianteiras ou ao tocar o botão na tampa do compartimento de bagagem → Página 111, o veículo ou a tampa do compartimento de bagagem destrava ou trava → .

Informações básicas

Se uma chave do veículo válida se encontrar na área de aproximação → Fig. 71 **A**, o sistema de travamento e de partida Keyless Access sem chave concede a ela uma permissão de acesso. Em seguida, são possíveis as seguintes funções sem o uso efetivo da chave do veículo: ▶

- Destruar o veículo através da superfície do sensor da porta do condutor ou do passageiro dianteiro ou através do botão na tampa do compartimento de bagagem.
- *Press & Drive*: pressionar o botão de partida para ligar o motor. Para isso, uma chave do veículo em vigor precisa estar na área interna do veículo → Página 178.
- Travar o veículo por meio da superfície do sensor da porta do condutor ou do passageiro dianteiro.
- *Easy Open*: abrir a tampa do compartimento de bagagem com um movimento do pé embaixo do para-choque traseiro → Fig. 71 B.
- *Easy Close*: fechamento automático da tampa do compartimento de bagagem.

O destravamento do veículo é indicado ao piscarem *duas vezes* todos os indicadores de direção, e o travamento ao piscarem *uma única vez*.

Se o veículo estiver trancado e todas as portas e a tampa do compartimento de bagagem estiverem fechadas e a chave do veículo utilizada por último estiver no veículo, então o veículo **não** será travado. Todos os indicadores de direção piscam 4 vezes.

Destravar e abrir portas

- Tocar a superfície do sensor → Fig. 71 B na parte interna da maçaneta da porta do condutor ou do passageiro dianteiro.
- Abrir a porta.

Fechar e travar portas

- Desligar a ignição.
- Fechar a porta do condutor ou do passageiro dianteiro.
- Tocar a superfície do sensor na parte externa da maçaneta da porta do condutor ou do passageiro dianteiro *uma vez*.

Em veículos com travamento SAFE: travar e destravar as portas

- Desligar a ignição.
- Fechar a porta do condutor e do passageiro dianteiro.

- *Travar com travamento SAFE*: tocar na superfície do sensor no lado externo da maçaneta da porta do condutor ou do passageiro dianteiro *uma vez*.
- *Travar sem travamento SAFE*: tocar na superfície do sensor no lado externo da maçaneta da porta do condutor ou do passageiro dianteiro *2 vezes*.

Destravar e travar a tampa do compartimento de bagagem

Quando o veículo está travado e uma chave do veículo válida se encontra na área de aproximação → Fig. 71 A da tampa do compartimento de bagagem, esta destrava automaticamente ao ser aberta através do botão da maçaneta.

A tampa do compartimento de bagagem é travada automaticamente após o fechamento. Se o veículo estiver completamente destravado, então a tampa do compartimento de bagagem **não** se tranca automaticamente depois de ser fechada.

Procedimento ao travar com uma segunda chave do veículo

Se uma chave do veículo se encontrar no interior do veículo, e o veículo for travado por fora com uma 2ª. chave do veículo válida, a chave do veículo, que está dentro, será bloqueada para a partida do motor → Página 178. Para liberação da partida do motor, pressionar o botão  da chave do veículo que se encontra no veículo → Fig. 68.

Desligamento automático das superfícies do sensor

Se o veículo não for destravado ou travado por um longo período, as superfícies do sensor nas maçanetas das portas se desligam automaticamente.

Se uma superfície do sensor da maçaneta da porta for ativado com frequência desproporcional com o veículo travado, a superfície desse sensor é desligada por um tempo.

As superfícies do sensor podem ser ativadas novamente através das seguintes ações:

- Algum tempo tiver transcorrido.
- **OU**: destravar o veículo com o botão  da chave do veículo.

- **OU:** abrir a tampa do compartimento de bagagem.
- **OU:** destravar o veículo com a chave do veículo → Página 109.

Funções de conforto

Para o **fechamento de conforto** de todos os vidros elétricos e do teto de vidro, manter o dedo por alguns segundos na superfície do sensor → Fig. 71 da maçaneta da porta do condutor ou do passageiro dianteiro, até que os vidros e o teto de vidro estejam fechados.

A **abertura da porta** pela superfície do sensor na maçaneta da porta é feita de acordo com as configurações ativas no menu **Configurações de abertura e fechamento** e no submenu **Acionamento das janelas** → Página 78.

NOTA

As superfícies do sensor das maçanetas das portas podem ser ativadas por um jato de água ou vapor intenso se houver ao mesmo tempo uma chave do veículo válida na área de aproximação. Se no mínimo um vidro estiver aberto e a superfície do sensor em uma maçaneta da porta for ativada permanentemente, todos os vidros serão fechados. Quando o jato de água ou vapor intenso se distanciar brevemente da superfície do sensor de uma maçaneta da porta e voltar novamente, possivelmente todos os vidros se abrirão → Página 102, *Travar ou destravar o veículo com Keyless Access*.

 Com a bateria do veículo ou a pilha botão da chave do veículo fraca ou descarregada, possivelmente o veículo não poderá ser travado ou destravado por meio do Keyless Access. O veículo pode ser destravado ou travado manualmente → Página 110.

 Para que seja possível controlar um fechamento bem-sucedido do veículo, desativar a função de destravamento por alguns segundos.

 Se, no display do instrumento combinado, for exibida a mensagem **Keyless com defeito.**, podem ocorrer falhas de funcionamento do Keyless Access. Procurar uma Concessionária Volkswagen ou uma empresa especializada.

 Dependendo da função configurada do espelho no sistema Infotainment rebater novamente os espelhos retrovisores externos no destravamento do veículo por meio da superfície do sensor na maçaneta da porta do condutor ou porta do passageiro dianteiro e a iluminação periférica se acende → Página 148.



 Se nenhuma chave do veículo válida se encontrar no interior do veículo, ou se esta não for reconhecida, uma mensagem correspondente será exibida no display do instrumento combinado. Este pode ser o caso se a chave do veículo for avariada por outro sinal de rádio ou se for coberta por um objeto, por exemplo, por um acessório para aparelhos móveis ou uma mala de alumínio → Página 178.

 O funcionamento das superfícies do sensor pode ser restringido devido ao excesso de sujeira.

 Um veículo com transmissão automática só poderá ser travado se a alavanca seletora estiver na posição **P**.

 Se a superfície do sensor for tocada 2 vezes, todo o veículo será destravado, inclusive depois que uma única porta já tiver sido destravada. ▶

Travamento SAFE

 **Observe**  no início desse capítulo na página 99.



Dependendo da versão, o veículo pode dispor de travamento SAFE e de sistema de alarme antifurto → Página 105.

O travamento SAFE desativa a função da maçaneta da porta com o veículo travado para dificultar tentativas de arrombamento do veículo. As portas não podem mais ser abertas por dentro → .

Travar veículo com travamento SAFE

- Pressionar *uma vez* o botão  da chave do veículo → Página 100. ▶

Travar veículo sem travamento SAFE

- Pressionar brevemente 2 vezes seguidas o botão  da chave do veículo → Página 100.
- Válido para: veículos com sistema de travamento e de partida Keyless Access sem chave: tocar brevemente a superfície do sensor na parte externa da maçaneta da porta 2 vezes seguidas → Página 102.
- Pressionar uma vez o botão do travamento central  da porta do condutor → Página 101.

Dependendo da versão, o travamento SAFE ativado pode ser indicado no display do instrumento combinado (**Travamento SAFE** ou **SAFELOCK**).

Desativar o travamento SAFE

O travamento SAFE pode ser desativado por uma das possibilidades a seguir:

- Pressionar o botão  da chave do veículo 2 vezes → Página 99.
- Válido para: veículos com sistema de travamento e de partida Keyless Access sem chave: tocar a superfície do sensor na parte externa da maçaneta da porta 2 vezes → Página 102.
- Ligar a ignição.

Antes de travar o veículo, pressionar o botão para desligar o monitoramento do interior do veículo e o alarme antirrebocagem  uma vez → Página 106..

Se o travamento SAFE estiver desativado, será válido o seguinte:

- O veículo pode ser destravado e aberto por dentro com a maçaneta da porta.
- O sistema de alarme antifurto → Página 105 está ativo.

O monitoramento do interior do veículo e o alarme antirrebocagem → Página 106 estão desativados.



Pressionando o botão  novamente, o monitoramento do interior do veículo e o alarme antirrebocagem → Página 106 são reativados.

ATENÇÃO

Uma utilização desatenta ou sem supervisão do travamento SAFE pode causar ferimentos graves.

- Nunca deixar pessoas no veículo quando este for travado com a chave do veículo. Com o travamento SAFE ativado, as portas não podem mais ser abertas por dentro!
- Portas travadas dificultam a entrada de socorristas ao interior do veículo para socorrer as pessoas. Em caso de emergência, pessoas trancadas não conseguiriam sair do veículo destravando as portas.

Sistema de alarme antifurto

 **Observe**  no início desse capítulo na página 99.

O sistema de alarme antifurto é ativado automaticamente no travamento do veículo com a chave do veículo.

Quando o alarme é disparado?



O sistema de alarme antifurto pode emitir sinais de advertência sonoros por até 5 minutos e sinais de advertência visuais, se forem executadas as seguintes ações não autorizadas no veículo travado:

- Abrir uma porta destravada mecanicamente com a chave do veículo, sem ligar a ignição dentro de aprox. 15 segundos.
- Abertura de uma porta.
- Abertura da tampa do compartimento do motor.
- Abertura da tampa do compartimento de bagagem.
- Ligação da ignição com uma chave do veículo inválida.
- Desconexão da bateria do veículo.
- Movimento no veículo, em veículos com monitoramento do interior do veículo → Página 106.
- Reboque do veículo, em veículos com alarme antirrebocagem → Página 106.
- Levantamento do veículo, em veículos com alarme antirrebocagem → Página 106.
- Transporte do veículo em uma balsa ou trem, em veículos com alarme antirrebocagem ou monitoramento do interior do veículo → Página 106.
- Desacoplamento de um reboque incluído no sistema de alarme antifurto → Página 319.

Desligar o alarme

- Destruar o veículo com o botão de destravamento  da chave do veículo.
- **OU** ligar a ignição com uma chave do veículo válida.
- Em veículos com Keyless Access, o alarme também pode ser desligado encostando na maçaneta da porta → Página 102.

 O alarme será disparado novamente se após o disparo do alarme ocorrer uma nova invasão na mesma ou em outra área protegida.

 O sistema de alarme antifurto  não é ativado ao travar por dentro com o botão do travamento central.

 Se a porta do condutor for destravada mecanicamente com a chave do veículo, apenas a porta do condutor será destravada, e não o veículo inteiro. Somente ao ligar a ignição, todas as portas serão liberadas – mas não destravadas – e o botão do travamento central será ativado.

 Com a bateria do veículo fraca ou descarregada, o sistema de alarme antifurto não funciona de maneira correta.

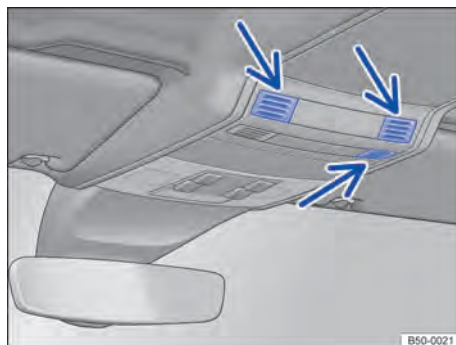



Fig. 73 No console do teto: sensores do monitoramento do interior do veículo (setas).

 **Observe**  no início desse capítulo na página 99.

Quando forem reconhecidos movimentos no interior do veículo travado, o monitoramento do interior do veículo disparará o alarme → Fig. 73.

Quando for reconhecida uma suspensão do veículo, o alarme antirrebocagem disparará o alarme.



◀ **Ligar o monitoramento do interior do veículo e o alarme antirrebocagem**

Se for o caso, fechar os porta-objetos no console do teto → Página 294, pois, do contrário, a função do monitoramento do interior do veículo não estará completamente assegurada.

Travar o veículo. Com o sistema de alarme antifurto ativado, o monitoramento do interior do veículo e o alarme antirrebocagem → Fig. 72 também são ativados.

OU: pressionar o botão  → Fig. 72. No botão, uma luz de controle amarela se acende .

Desligar o monitoramento do interior do veículo e o alarme antirrebocagem

- Desligar a ignição e abrir a porta do condutor.
- Pressionar o botão  → Fig. 72. No botão, uma luz de controle amarela se acende .
- Fechar todas as portas e a tampa do compartimento de bagagem.
- Travar o veículo com a chave do veículo. O monitoramento do interior do veículo e o alarme antirrebocagem são desativados até o próximo travamento do veículo. ▶



Monitoramento do interior do veículo e alarme antirrebocagem



Fig. 72 Ao lado do banco do condutor: botão para desligar o monitoramento do interior do veículo e o alarme antirrebocagem.

Nas seguintes situações, recomenda-se desativar o monitoramento do interior do veículo e o alarme antirrebocagem:

- Se forem mantidos animais ou pessoas no interior do veículo.
- Se o veículo precisar ser carregado.
- Se o veículo for transportado.
- Se o veículo precisar ser rebocado com o eixo suspenso.
- Se o veículo for estacionado em uma garagem de dois andares.
- Se o veículo for parado em um sistema de lavagem de veículos automático.

Se o monitoramento do interior do veículo e o alarme antirrebocagem → Fig. 72 forem desativados pressionando o botão , o monitoramento do interior do veículo e o alarme antirrebocagem poderão ser ativados novamente pressionando o botão . A luz de controle amarela se apaga.

Riscos de falha do alarme



Um funcionamento perfeito do monitoramento do interior do veículo é garantido somente com o veículo totalmente fechado. Observar as determinações legais. Uma falha do alarme pode ocorrer nas seguintes situações:

- Se um ou mais vidros estiverem abertos, total ou parcialmente.
- Se um teto de vidro estiver aberto, total ou parcialmente.
- Quando objetos que se movem facilmente como, por exemplo, folhas de papel soltas ou enfeites de espelho estiverem no veículo.
- Por meio do alarme de vibração de um telefone móvel que se encontre no veículo.
- Se o veículo for transportado.
- Quando o veículo for estacionado em uma garagem de dois andares.
- Quando o veículo estiver em um sistema de lavagem de veículos automático.

 Se ao ativar o sistema de alarme antifurto as portas ou a tampa do compartimento de bagagem ainda estiverem abertas, apenas o sistema de alarme antifurto será ativado. Somente após o fechamento das portas e da tampa do compartimento de bagagem são ativados também o monitoramento do interior do veículo e o alarme antirrebocagem.

 Se o monitoramento do interior do veículo e o alarme antirrebocagem forem desligados, o travamento SAFE também será desativado → Página 104. ▶

Travar o veículo após um acionamento do airbag

 **Observe**  no início desse capítulo na página 99.

Em caso de acidente com o acionamento do airbag, as portas travadas são automaticamente destravadas para possibilitar o acesso dos socorristas no interior do veículo.

Se os airbags forem acionados em um acidente, o veículo inteiro será destravado. Dependendo da intensidade do dano, o veículo pode ser travado da seguinte forma após o acidente:

- Desligar a ignição.
- Abrir e fechar uma porta uma vez.
- Tirar a chave do veículo do cilindro da ignição e travar o veículo com a chave do veículo → Página 99.
- **OU:** Pressionar o botão do travamento central  da porta do condutor → Página 99. ▶

Portas

Introdução ao tema

Neste capítulo encontram-se informações relativas aos seguintes temas:

- | | |
|--|-----|
| – Indicador do display | 108 |
| – Trava de segurança para crianças | 109 |
| – Travar ou destravar a porta do condutor manualmente | 109 |
| – Travar a porta do passageiro dianteiro e as portas traseiras manualmente | 110 |

As portas, a tampa do compartimento de bagagem e o teto de vidro podem ser travados manualmente ou destravados parcialmente, por exemplo, em uma falha da chave do veículo ou do travamento central. ▶

⚠️ ATENÇÃO

Uma porta fechada incorretamente pode se abrir subitamente durante a condução e causar ferimentos graves.

- Parar imediatamente e fechar a porta.
- Ao fechar a porta, atentar para que ela se encaixe de forma segura e completa. A porta fechada deve estar alinhada com as peças adjacentes da carroceria.
- Abrir ou fechar as portas somente quando não houver ninguém em seu raio de abertura.

⚠️ ATENÇÃO

Uma porta mantida aberta pelo dispositivo de retenção da porta pode se fechar em condições de vento forte e em acíves, causando ferimentos.

- Segurar as portas sempre pela maçaneta ao abrir e fechar.

⚠️ ATENÇÃO

A área de funcionamento das portas e da tampa do compartimento de bagagem é perigosa e pode causar ferimentos.

- Abrir ou fechar as portas e a tampa do compartimento de bagagem somente se não houver ninguém em seu raio de abertura.

⚠️ ATENÇÃO

Um fechamento ou uma abertura de emergência das portas sem supervisão pode causar ferimentos graves.

- Em um veículo travado por fora, não é possível abrir as portas e os vidros elétricos por dentro.
- Nunca deixar crianças ou pessoas com necessidade especiais sozinhas no veículo. Em caso de emergência, elas não estariam em condições de deixar o veículo sozinhas ou de cuidarem de si mesmas.
- Em um veículo fechado, de acordo com a estação do ano, podem ocorrer temperaturas muito altas ou muito baixas que podem ocasionar ferimentos graves e enfermidades, principalmente em crianças pequenas, ou ocasionar a morte.

📌 NOTA

Ao executar um fechamento ou abertura de emergência, as peças devem ser desinstaladas cuidadosamente e reinstaladas corretamente para evitar danos ao veículo. ◀

Indicador do display

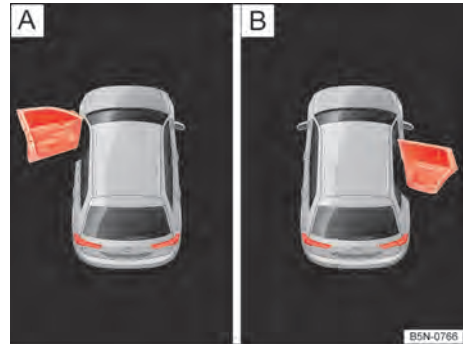

Fig. 74 No display do instrumento combinado: **A** porta dianteira esquerda ou **B** porta traseira direita aberta ou fechada incorretamente.

📖 **Observe** ⚠️ e 📌 no início desse capítulo na página 108.

Uma representação simbólica → Fig. 74 no display do instrumento combinado indica que uma ou diversas portas não estão fechadas corretamente. 🛑 **Não prosseguir!** Abrir a respectiva porta e fechá-la novamente.

A representação também é visível com a ignição desligada e se apaga alguns minutos depois que o veículo for trancado com as portas fechadas.

⚠️ ATENÇÃO

Se nem todas as portas estiverem corretamente fechadas, elas podem se abrir subitamente durante a condução e causar ferimentos graves.

- Parar imediatamente e fechar todas as portas.
- Após o fechamento das portas, verificar se a trava se engatou corretamente no fecho de todas as portas. ▶

 De acordo com o modelo do instrumento combinado, a representação dos símbolos pode variar.

Trava de segurança para crianças

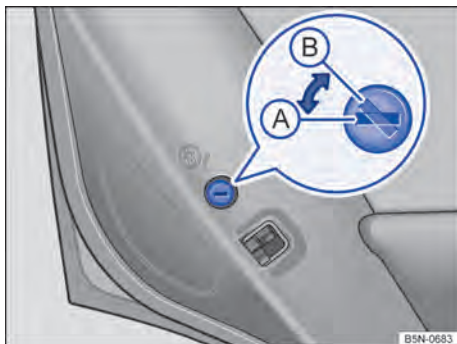

Fig. 75 Na porta traseira esquerda: trava de segurança para crianças (A) desativada, (B) ativada.

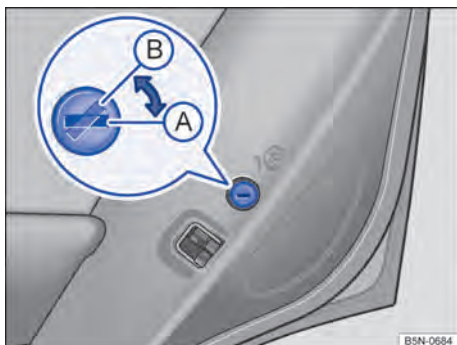



Fig. 76 Na porta traseira direita: trava de segurança para crianças (A) desativada, (B) ativada.

 **Observe**  e  no início desse capítulo na página 108.

Legendas sobre Fig. 75 ou Fig. 76:

- (A) Trava de segurança para crianças desativada.
- (B) Trava de segurança para crianças ativada.

A trava de segurança para crianças impede a abertura das portas traseiras por dentro, por exemplo, para que crianças não abram uma porta inadvertidamente durante a condução.

Com a trava de segurança para crianças ativada, a porta somente pode ser aberta pelo lado de fora.

Ativar ou desativar a trava de segurança para crianças

- Destruvar o veículo e abrir a respectiva porta traseira.
- Com a haste da chave, colocar a ranhura na respectiva posição.

ATENÇÃO

Com a trava de segurança para crianças ativada, a respectiva porta não pode ser aberta por dentro.

- Nunca deixar crianças ou pessoas com necessidades especiais no veículo quando as portas forem travadas. Isto poderá fazer com que estas pessoas fiquem trancadas dentro do veículo. Em caso de emergência, elas não estariam em condições de deixar o veículo sozinhas ou de ajudarem a si mesmas. Pessoas trancadas podem ficar expostas a temperaturas muito altas ou muito baixas.
- Em um veículo fechado, de acordo com a estação do ano, podem ocorrer temperaturas muito altas ou muito baixas que podem ocasionar ferimentos graves e enfermidades, principalmente em crianças pequenas, ou ocasionar a morte.

Travar ou destravar a porta do condutor manualmente



Fig. 77 Maçaneta da porta do condutor: cilindro da fechadura coberto.

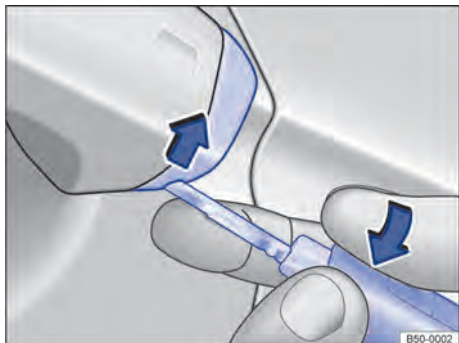

Fig. 78 Maçaneta da porta do condutor: alavancar a capa de cobertura para fora.

📖 **Observe** ⚠️ e ⓘ no início desse capítulo na página 108.

No travamento manual, geralmente todas as portas são travadas. No destravamento manual, apenas a porta do condutor é destravada. Observar as orientações do sistema de alarme antifurto → Página 99.

- Puxar a maçaneta da porta até que a capa da cobertura seja removida.
- Colocar a haste da chave por baixo na ranhura da maçaneta da porta do condutor → Fig. 78 (seta).
- Manter o dedo indicador na haste da chave → Fig. 78.
- Levantar a capa da cobertura com a chave do veículo no sentido da seta → Fig. 78.
- Introduzir a haste da chave no cilindro da fechadura e destravar ou travar o veículo.
- Puxar a maçaneta da porta e colocar a capa de cobertura novamente.

Particularidade no destravamento:

- O sistema de alarme antifurto permanece ativado no veículo destravado. Porém, nenhum alarme é disparado → Página 99.
- Ao abrir a porta do condutor, o alarme irá disparar.
- Ligar a ignição.

- Válido para: veículos com Sistema de travamento e de partida Keyless Access sem chave: rebater a haste da chave para dentro para realizar a função de partida de emergência → Página 178.
- Ao ligar a ignição, o imobilizador eletrônico reconhece uma chave do veículo válida e desativa o sistema de alarme antifurto.

ⓘ O sistema de alarme antifurto não é ativado no travamento manual do veículo com a haste da chave → Página 99. ◀

Travar a porta do passageiro dianteiro e as portas traseiras manualmente

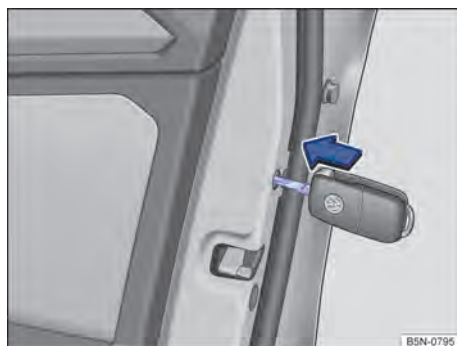

Fig. 79 Na parte dianteira da porta traseira direita: travamento de emergência do veículo com a chave do veículo.

📖 **Observe** ⚠️ e ⓘ no início desse capítulo na página 108.

A porta do passageiro dianteiro e as portas traseiras podem ser travadas manualmente. Com isso, o sistema de alarme antifurto **não** é ativado.

- Abrir a porta.
- Remover a vedação de borracha da parte dianteira da porta. A vedação está identificada por um cadeado 🔒.
- Introduzir a haste da chave na fenda do entalhe e girar no sentido horário até o batente.
- Fixar novamente a vedação de borracha e fechar a porta completamente. ▶

- Verificar se a porta está travada.
- O veículo deve ser verificado imediatamente por uma Concessionária Volkswagen ou por uma empresa especializada.

Através do destravamento do veículo ou da abertura da respectiva porta pelo lado de dentro, a porta travada manualmente é novamente destravada.

 As portas podem ser destravadas e abertas por dentro, acionando a maçaneta da porta. <

Tampa do compartimento de bagagem

Introdução ao tema

Neste capítulo encontram-se informações relativas aos seguintes temas:

- Indicador do display 112
- Destruar e abrir a tampa do compartimento de bagagem manualmente 112
- Fechar e travar a tampa do compartimento de bagagem manualmente 113
- Abrir e fechar eletricamente a tampa do compartimento de bagagem 114
- Destruar a tampa do compartimento de bagagem emergencialmente 118

As portas, a tampa do compartimento de bagagem e o teto de vidro podem ser travados manualmente ou destravados parcialmente, por exemplo, em uma falha da chave do veículo ou do travamento central.

Travamento automático (proteção antifurto)

Se o veículo for destravado, mas não for aberto, ele se trava novamente de maneira automática após aproximadamente 45 segundos.

ATENÇÃO

A área de funcionamento das portas e da tampa do compartimento de bagagem é perigosa e pode causar ferimentos.

- Abrir ou fechar as portas e a tampa do compartimento de bagagem somente se não houver ninguém em seu raio de abertura.

ATENÇÃO

Um fechamento ou uma abertura de emergência sem supervisão pode causar ferimentos graves.

- Em um veículo travado por fora, não é possível abrir as portas e os vidros elétricos por dentro.
- Nunca deixar crianças ou pessoas com necessidade especiais sozinhas no veículo. Em caso de emergência, elas não estariam em condições de deixar o veículo sozinhas ou de cuidarem de si mesmas.
- Em um veículo fechado, de acordo com a estação do ano, podem ocorrer temperaturas muito altas ou muito baixas que podem ocasionar ferimentos graves e enfermidades, principalmente em crianças pequenas, ou ocasionar a morte.

NOTA

Antes de abrir a tampa do compartimento de bagagem, verificar se existe espaço suficiente para abrir e fechar a tampa do compartimento de bagagem, por exemplo, em garagens.

NOTA

Nunca utilizar o mecanismo de abertura para fixar carga ou para fins de contenção. Isto pode causar danos e fazer com que não seja possível fechar a tampa do compartimento de bagagem.

NOTA

Jamais utilizar o limpador do vidro traseiro ou o spoiler traseiro para a fixação de material de carga ou para se segurar. A consequência disso pode ser danos que poderão ocasionar a quebra do limpador do vidro traseiro ou do spoiler traseiro.

NOTA

Após executar um fechamento ou abertura de emergência, as peças devem ser desinstaladas cuidadosamente e reinstaladas corretamente para evitar danos ao veículo. <

Indicador do display



Fig. 80 No display do instrumento combinado: tampa do compartimento de bagagem aberta ou fechada incorretamente.

📖 **Observe** ⚠️ e ⌚ no início desse capítulo na página 111.

Uma representação no display do instrumento combinado ou → Fig. 80 indica quando a tampa do compartimento de bagagem está aberta ou não está fechada corretamente. 🛑 **Não prosseguir!** Abrir a tampa do compartimento de bagagem e fechá-la novamente.

A representação também é visível com a ignição desligada. Após o veículo ser travado com as portas fechadas, a indicação se apaga após um curto intervalo de tempo.

⚠️ ATENÇÃO

Se a tampa do compartimento de bagagem não estiver corretamente fechada, ela pode se abrir subitamente durante a condução e causar ferimentos graves. Parar imediatamente e fechar a tampa do compartimento de bagagem. Após o fechamento da tampa do compartimento de bagagem, verificar se a trava se engatou corretamente no fecho.

Destruvar e abrir a tampa do compartimento de bagagem manualmente



Fig. 81 Na chave do veículo: botão para destravar a tampa do compartimento de bagagem.



Fig. 82 Na tampa do compartimento de bagagem: botão para abrir a tampa do compartimento de bagagem.

📖 **Observe** ⚠️ e ⌚ no início desse capítulo na página 111.

Antes de abrir a tampa do compartimento de bagagem, remover sempre a carga presa sobre o bagageiro na tampa do compartimento de bagagem → ⚠️.

Destruvar e abrir a tampa do compartimento de bagagem

- Destruvar o veículo ou a tampa do compartimento de bagagem → Página 99.
- Válido para: veículos com Sistema de travamento e de partida Keyless Access sem chave: tocar a superfície do sensor brevemente 2 vezes seguidas.
- Levantar um pouco e empurrar manualmente a tampa do compartimento de bagagem para cima no botão → Fig. 82 (seta).

Se, depois do destravamento, a tampa do compartimento de bagagem não for aberta em poucos minutos, ela se travará automaticamente.

⚠️ ATENÇÃO

O destravamento ou abertura incorreta ou sem supervisão da tampa do compartimento de bagagem pode causar ferimentos graves.

- Com um bagageiro montado sobre a tampa do compartimento de bagagem mais a carga, uma tampa do compartimento de bagagem destravada nem sempre pode ser reconhecida. Uma tampa do compartimento de bagagem destravada pode se abrir repentinamente durante a condução.

i Com temperaturas externas inferiores a 0 °C (+32 °F), os amortecedores a gás nem sempre conseguem levantar automaticamente a tampa do compartimento de bagagem parcialmente aberta. Neste caso, conduzir a tampa do compartimento de bagagem para cima manualmente.

Fechar e travar a tampa do compartimento de bagagem manualmente



Fig. 83 Tampa do compartimento de bagagem aberta: alça para puxar.

📖 Observe **⚠️** e **🕒** no início desse capítulo na página 111.

Fechar a tampa do compartimento de bagagem

- Segurar a maçaneta no revestimento interno da tampa do compartimento de bagagem → Fig. 83.
- Puxar a tampa do compartimento de bagagem para baixo com força, até encaixar na fechadura → **⚠️**.
- Verificar se a tampa do compartimento de bagagem se encaixou corretamente.

Travar a tampa do compartimento de bagagem

Um travamento somente é possível com tampa do compartimento de bagagem corretamente encaixada.

- A tampa do compartimento de bagagem também é travada pelo travamento central.
- Se a tampa do compartimento de bagagem de um veículo travado for destravada com o botão **🔑** da chave do veículo, ela será travada imediatamente após o fechamento de forma automática. O sistema de alarme antifurto está ativo imediatamente após o fechamento → Página 105.
- Uma tampa do compartimento de bagagem fechada, mas não travada, é travada automaticamente a uma velocidade entre aproximadamente 5 km/h (3 mph) e 9 km/h (6 mph).

⚠️ ATENÇÃO

O fechamento incorreto ou sem supervisão da tampa do compartimento de bagagem pode causar ferimentos graves.

- Nunca deixar o veículo sem supervisão ou crianças brincarem dentro ou próximas do veículo, principalmente se a tampa do compartimento de bagagem estiver aberta. Crianças podem entrar no compartimento de bagagem, fechar a tampa e ficar presas. Um veículo fechado pode esquentar ou esfriar muito de acordo com a estação do ano e ocasionar ferimentos graves, enfermidades ou até a morte.
- Ao fechar a tampa do compartimento de bagagem, certifique-se de retirar as mãos a tempo do raio de abertura da tampa do compartimento de bagagem.

i Antes de fechar a tampa do compartimento de bagagem, garantir que a chave do veículo não se encontre no seu interior.

Abrir e fechar eletricamente a tampa do compartimento de bagagem



Fig. 84 Tampa do compartimento de bagagem com abertura controlada por sensor (Easy Open).

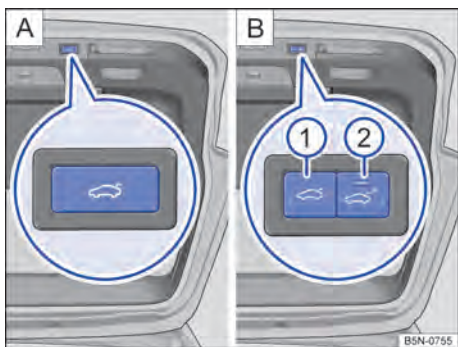

Fig. 85 Na tampa do compartimento de bagagem aberta: botão para fechar eletricamente a tampa do compartimento de bagagem.

📖 **Observe** ⚠️ e ❶ no início desse capítulo na página 111.

Legenda para Fig. 85:

- ❶ Fechar tampa do compartimento de bagagem eletricamente.
- ❷ A tampa do compartimento de bagagem fecha automaticamente.

Abrir a tampa do compartimento de bagagem eletricamente

A tampa do compartimento de bagagem se abre automaticamente → ⚠️.

- Destravar o veículo → Página 99.
- Acionar o botão da maçaneta → Fig. 82 (seta).

- **OU:** puxar o botão → Fig. 70 da porta do condutor para cima. O botão também funciona com a ignição desligada.
- **OU:** na chave do veículo, manter pressionado o botão brevemente. No veículo travado, é destravada somente a tampa do compartimento de bagagem, ao passo que as portas permanecem travadas.
- Válido para: veículos com Sistema de travamento e de partida Keyless Access sem chave e abertura controlada por sensor: a tampa do compartimento de bagagem pode ser aberta com um movimento de pé na área do sensor embaixo do para-choque traseiro (Easy Open) → Fig. 84.
- Válido para: veículos com Sistema de travamento e de partida Keyless Access sem chave: após o acionamento do botão da maçaneta, a tampa do compartimento de bagagem se abre automaticamente.

Com o reboque preso, a tampa do compartimento de bagagem somente pode ser aberta manualmente → Página 112. Então, o local do controle remoto no interior do veículo o botão da chave do veículo são bloqueados.

Fechar tampa do compartimento de bagagem eletricamente

- Pressionar brevemente o botão na tampa do compartimento de bagagem aberta → Fig. 85 A ou B ❶ → ⚠️.
- **OU:** puxar o botão da porta do condutor para cima.
- **OU:** manter o botão da chave do veículo pressionado por um curto período de tempo.
- **OU:** mover a tampa do compartimento de bagagem manualmente, no sentido de fechamento, até a tampa do compartimento de bagagem fechar automaticamente.
- **OU:** em veículos com Keyless Access e Easy Close → Página 99, pressionar o botão Easy Close → Fig. 85 B ❷ para fechar automaticamente a tampa do compartimento de bagagem.



A tampa do compartimento de bagagem se abaixa sozinha até a posição final e se fecha automaticamente → ⚠️.

Em veículos com Keyless Access: se a tampa do compartimento de bagagem de um veículo já travado tiver que ser fechada eletricamente e a chave do veículo utilizada por último ainda

estiver no veículo, a tampa do compartimento de bagagem avança apenas brevemente e todas as lanternas dos indicadores de direção piscam 4 vezes. Se a tampa do compartimento de bagagem for fechada manualmente, o veículo **não** será travado imediatamente. Todos os indicadores de direção piscam 4 vezes.

Interromper o processo de abertura ou de fechamento

O processo de abertura e de fechamento da tampa do compartimento de bagagem pode ser interrompido:

- Durante o processo de abertura ou de fechamento, pressionar um dos botões .
- Continuar abrindo ou fechando a tampa do compartimento de bagagem manualmente. Para isso será necessário aplicar uma força maior.
- Ao pressionar mais uma vez o botão , a tampa do compartimento de bagagem retornará novamente à posição inicial.
- Válido para: veículos com Sistema de travamento e partida Keyless Access sem chave: o procedimento de fechamento e travamento é interrompido se a chave do veículo utilizada por último estiver no interior do veículo. A tampa do compartimento de bagagem se desloca e os indicadores de direção piscam 4 vezes.

Se o processo de abertura ou de fechamento automático da tampa do compartimento de bagagem for prejudicado por mau funcionamento ou por um obstáculo:

- O processo de abertura ou de fechamento será interrompido imediatamente. No processo de fechamento, a tampa do compartimento de bagagem se abre novamente um pouco.
- Verificar porque não foi possível abrir ou fechar a tampa do compartimento de bagagem.
- Se for o caso, a tampa do compartimento de bagagem pode continuar a ser aberta ou fechada com a mão. Para isso será necessário aplicar uma força maior.

Particularidade da condução com reboque

Se o dispositivo de reboque instalado de fábrica for conectado eletricamente com o reboque, a tampa do compartimento de bagagem acionada eletricamente **somente** pode ser aberta ou fechada na tampa do compartimento de bagagem.

Sinais sonoros

Durante todo o processo de abertura ou de fechamento da tampa do compartimento de bagagem, são emitidos sinais sonoros. Exceção: se a tampa do compartimento de bagagem for aberta ou fechada com os botões na tampa do compartimento de bagagem.

Modificar o raio de abertura e salvar

Se o espaço atrás ou acima do veículo for menor do que o raio de abertura da tampa do compartimento de bagagem, o raio de abertura da porta do compartimento de bagagem pode ser modificado.

A tampa do compartimento de bagagem deve estar aberta ao menos até a metade para salvar um novo ângulo de abertura.

- Interromper o processo de abertura na posição de abertura desejada.
- Na tampa do compartimento de bagagem aberta, manter pressionado o botão  → Fig. 85 [A] ou → Fig. 85 [B] ① que as luzes de advertência pisquem.

O ângulo de abertura está gravado.

Reinicializar o raio de abertura e salvar



Para abrir a tampa do compartimento de bagagem novamente de modo completo, o raio de abertura deve ser reinicializado e salvo novamente.

- Destruar a tampa do compartimento de bagagem e abrir até a altura gravada.
- Pressionar a tampa do compartimento de bagagem com a mão para cima, até o batente. Para isso será necessário aplicar uma força maior.
- Na tampa do compartimento de bagagem aberta, manter pressionado o botão  → Fig. 85 [A] ou → Fig. 85 [B] ① que as luzes de advertência pisquem.

O raio de abertura está reprogramado para o ajuste de fábrica e está salvo.

Tampa do compartimento de bagagem com abertura controlada por sensor

Se uma chave do veículo válida se encontrar na área de aproximação → Fig. 71 [A] da tampa do compartimento de bagagem, esta pode ser destravada e aberta com um movimento de pé na área do sensor → Fig. 71 embaixo do para-choque traseiro. ▶

- Desligar a ignição.
- Posicionar-se no centro, em frente ao para-choque traseiro.
- Conduzir o pé e a canela com um movimento rápido o mais próximo possível do para-choque. A canela deve se encontrar na área do sensor superior e o pé na área do sensor inferior → Fig. 71  ①.
- Afastar o pé e a canela, novamente com um movimento rápido, da área do sensor → Fig. 71  ②. A tampa do compartimento de bagagem se abre automaticamente.
- Se a tampa do compartimento de bagagem não se abrir, repetir o procedimento após alguns segundos.



A abertura da tampa do compartimento de bagagem com o Easy Open é indicada pelo acendimento único da lanterna do freio elevada.

Após o fechamento, se o veículo já estiver trancado e se nenhuma chave do veículo válida estiver dentro do veículo, a tampa do compartimento de bagagem se travará automaticamente.

Nas seguintes situações, o Easy Open não está disponível ou está disponível apenas de forma restrita (exemplos):

- Se o para-choque traseiro estiver muito sujo.
- Se o para-choque traseiro estiver umedecido com água salgada.
- Se a rótula de engate destravável eletricamente estiver aberta → Página 319.
- Se um dispositivo de reboque tiver sido instalado no veículo → Página 319.



No caso de chuvas fortes, o Easy Open pode abrir atrasado ou pode ser automaticamente desativado para evitar uma abertura indevida.

Easy Open pode ser ligado ou desligado permanentemente no sistema Infotainment, por meio do botão  e as superfícies de função  (Abrir e fechar) → Página 84.

Fechar a tampa do compartimento de bagagem automaticamente (Easy Close)

Se uma chave do veículo válida se encontrar na área de aproximação → Fig. 71 da tampa do compartimento de bagagem aberta, a tampa do compartimento de bagagem poderá ser fechada automaticamente por meio do acionamento do botão Easy Close → Fig. 71  ②. Somente quando



a chave do veículo válida for afastada da área de aproximação, a tampa do compartimento de bagagem se fechará sozinha → Página 111.

- Desligar a ignição e fechar a porta do condutor.
- Se for o caso, desacoplar o reboque → Página 319.
- Com uma chave do veículo válida, posicionar-se na área de aproximação → Fig. 71  A da tampa do compartimento de bagagem, que deve estar aberta até no mínimo a metade do ângulo de abertura.
- Acione o botão Easy Close.
- Quando a luz de controle do botão de Easy Close → Fig. 71  ② piscar, a função de fechamento estará ativada. A tampa do compartimento de bagagem permanece aberta.
- Se a chave do veículo válida for tirada das proximidades da tampa do compartimento de bagagem aberta, esta se fecha automaticamente. Durante o processo de fechamento, a luz de controle no botão Easy Close pisca lentamente e um sinal sonoro é emitido.
- Se, ao ativar Easy Close, várias chaves do veículo válidas se encontrarem na área de aproximação da tampa do compartimento de bagagem aberta, a tampa do compartimento de bagagem se fecha automaticamente somente depois que a última chave do veículo válida for afastada das proximidades da tampa do compartimento de bagagem aberta.

Se ocorrer uma das seguintes situações, Easy Close não estará disponível ou a função é interrompida e a tampa do compartimento de bagagem não será fechada automaticamente:

- Não existe chave do veículo válida na área de aproximação da tampa do compartimento aberta.
- **OU:** o botão Easy Close é acionado várias vezes.
- **OU:** ao ativar Easy Close, existe mais do que uma chave do veículo válida no compartimento de bagagem.
- **OU:** depois de ativar a função Easy Close, a chave do veículo válida permanece mais do que 20 segundos na área de aproximação da tampa do compartimento de bagagem aberta. ►

A luz de controle no botão Easy Close pisca rapidamente para confirmar a interrupção da função.

- **OU:** durante o processo de fechamento automático da tampa do compartimento de bagagem, o botão  na chave do veículo ou o botão  na porta do condutor é acionado.
- **OU:** durante o processo de fechamento, a chave do veículo válida é trazida de volta às proximidades da tampa do compartimento de bagagem. A luz de controle no botão  pisca rapidamente para confirmar a interrupção da função. A tampa do compartimento de bagagem é aberta novamente.
- **OU:** o processo de fechamento automático da tampa do compartimento de bagagem está limitado por dificuldade de movimentação ou por um obstáculo. A tampa do compartimento de bagagem é aberta novamente.

Se, ao ativar Easy Close, houver uma chave do veículo válida dentro do compartimento de bagagem e outra nas proximidades da tampa do compartimento de bagagem aberta, a tampa do compartimento de bagagem se fecha automaticamente quando a chave do veículo for afastada das proximidades da tampa do compartimento de bagagem aberta. A chave do veículo que se encontra dentro do compartimento de bagagem permanece encerrada lá dentro.

ATENÇÃO

Se houver um grande volume de neve ou de bagagem sobre a tampa do compartimento de bagagem, pode não ser possível abrir a tampa traseira ou então a tampa traseira poderá abaixar automaticamente pelo peso adicional, ocasionando grandes danos.

- Nunca abrir a tampa do compartimento de bagagem se houver um grande volume de neve ou bagagem nela, por exemplo, em um bagageiro.
- Antes de abrir a tampa do compartimento de bagagem, remover a neve ou o volume de bagagem.

ATENÇÃO

O fechamento incorreto ou sem supervisão da tampa do compartimento de bagagem pode causar ferimentos graves.

- Nunca deixar o veículo sem supervisão ou crianças brincarem dentro ou próximas do veículo, principalmente se a tampa do compartimento de bagagem estiver aberta. Crianças podem entrar no compartimento de bagagem, fechar a tampa e ficar presas. Um veículo fechado pode esquentar ou esfriar muito de acordo com a estação do ano e ocasionar ferimentos graves, enfermidades ou até a morte.

NOTA

Antes de abrir ou fechar a tampa do compartimento de bagagem, verificar se existe espaço suficiente para abrir ou fechar a tampa do compartimento de bagagem, por exemplo, na condução com reboque → Página 319 ou em garagens.

 Se o sistema for muito acionado dentro de um período curto, ele se desliga automaticamente para evitar um superaquecimento. Assim que o sistema esfriar, ele poderá ser utilizado novamente. Neste período, a tampa do compartimento de bagagem pode ser aberta ou fechada manualmente, aplicando-se uma força maior.

 Se a tampa do compartimento de bagagem estiver aberta e a bateria do veículo ou o fusível tiver sido desconectado ou estiver com defeito, a tampa do compartimento de bagagem deve ser fechada uma vez completamente com a mão.

Destruvar a tampa do compartimento de bagagem emergencialmente



Fig. 86 No compartimento de bagagem: destravamento de emergência da tampa do compartimento de bagagem.

📖 **Observe** ⚠️ e ⚠️ no início desse capítulo na página 111.

A tampa do compartimento de bagagem pode ser destravada emergencialmente em caso de bateria do veículo descarregada ou em caso de defeito do sistema de fechamento.

- Se necessário, rebater o encosto do banco traseiro para frente → Página 131.
- Remover os volumes de bagagem para alcançar a tampa do compartimento de bagagem por dentro.
- Rebater a haste da chave para fora.
- Inserir a haste da chave na abertura da tampa do compartimento de bagagem → Fig. 86 e pressionar a alavanca de destravamento no sentido da seta, para destravar a tampa do compartimento de bagagem.

Vidros

📖 Introdução ao tema

Neste capítulo encontram-se informações relativas aos seguintes temas:

- Abrir e fechar os vidros 118
- Limitador de força dos vidros elétricos 120

⚠️ ATENÇÃO

Uma utilização desatenta ou sem supervisão dos vidros elétricos pode causar ferimentos graves.

- Abrir ou fechar os vidros elétricos somente quando não houver ninguém em sua área de funcionamento.
- Nunca deixar crianças ou pessoas com necessidades especiais no veículo quando as portas forem travadas. Os vidros não poderiam mais ser abertos em caso de emergência.
- Levantar sempre todas as chaves do veículo ao deixar o veículo. Após se desligar a ignição, os vidros ainda podem ser abertos ou fechados pelos botões das portas por um breve período, enquanto a porta do condutor ou do passageiro dianteiro não for aberta.
- Ao transportar crianças no banco traseiro, desativar sempre os vidros elétricos traseiros com o botão de segurança, para que eles não possam ser abertos ou fechados.

⚠️ NOTA

Com os vidros abertos, a chuva pode encharcar o acabamento interno do veículo e ocasionar danos no veículo.

Abrir e fechar os vidros

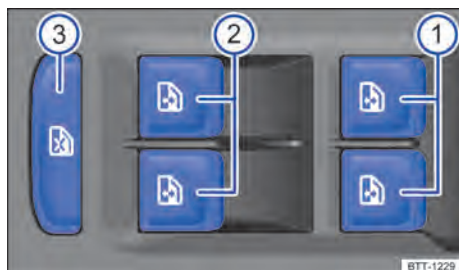





Fig. 87 Na porta do condutor: botões dos vidros elétricos.

📖 **Observe** ⚠️ e ① no início desse capítulo na página 118.

Legenda para Fig. 87:

- ① Botões para os vidros dianteiros.
- ② Botões para os vidros traseiros.
- ③ Botão de segurança dos vidros elétricos traseiros.

- **Abrir:** pressionar o botão .
- **Fechar:** puxar o botão .
- **Parar o curso automático:** pressionar ou puxar novamente o botão do respectivo vidro.
- Pressionar o botão de segurança  ③ para desativar os botões dos vidros elétricos das portas traseiras. A luz de controle amarela no botão se acende.

Após se desligar a ignição, os vidros ainda podem ser abertos ou fechados pelos botões das portas por um breve período, enquanto a porta do condutor ou do passageiro dianteiro não for aberta. Após alguns segundos, é iniciada a abertura ou fechamento de conforto.

Função automática de fechamento e abertura

A função automática de fechamento e abertura permite uma abertura e fechamento completos dos vidros. Com isso, não é necessário segurar o botão correspondente do vidro elétrico.

Função de fechamento automático: puxar o botão do respectivo vidro para cima até o segundo estágio.

Função de abertura automática: pressionar o botão do respectivo vidro brevemente para baixo até o segundo estágio.

Parar o curso automático: pressionar ou puxar novamente o botão do respectivo vidro.

Restabelecer a função automática de fechamento e abertura

Se a bateria do veículo tiver sido desconectada ou descarregada com os vidros parcialmente fechados, a função automática de fechamento e abertura estará desativada e deverá ser restabelecida:

- Ligar a ignição.
- Fechar todos os vidros e todas as portas.

- Puxar o botão do respectivo vidro para cima e manter nesta posição por alguns segundos.
- Soltar o botão e puxar novamente para cima e segurar. A função automática de fechamento e abertura está pronta para o uso.

É possível restabelecer os vidros elétricos automáticos individualmente ou para vários vidros simultaneamente.

Abertura e fechamento de conforto

Os vidros podem ser abertos e fechados por fora com a chave do veículo com a ignição desligada:

- Manter pressionado o botão de destravamento ou de travamento da chave do veículo.
- Em veículos com Keyless Access: manter o dedo por alguns segundos na superfície do sensor da maçaneta da porta para o travamento, até que os vidros sejam fechados → Página 99. Para isso, a chave deve se encontrar na área de aproximação.
- Para interromper a função, soltar o botão de destravamento ou o botão de travamento **OU** retirar o dedo da superfície do sensor.

No fechamento de conforto, todos os vidros das portas e o teto de vidro são fechados.

Para isso, uma chave do veículo válida precisa estar na área de aproximação. Se todos os vidros e o teto de vidro estiverem fechados, as lanternas dos indicadores de direção piscarão *uma vez*, como confirmação.

No menu **Configurações – Conforto** no display do sistema Infotainment, é possível realizar diversos ajustes para o comando dos vidros → Página 84.

⚠️ ATENÇÃO

Uma utilização desatenta ou sem supervisão dos vidros elétricos pode causar ferimentos graves.

- Abrir ou fechar os vidros elétricos somente quando não houver ninguém em sua área de funcionamento.
- Nunca deixar crianças ou pessoas com necessidades especiais no veículo quando as portas forem travadas. Os vidros não poderiam mais ser abertos em caso de emergência.
- Levar sempre todas as chaves do veículo ao deixar o veículo. Após se desligar a ignição, os vidros ainda podem ser abertos ou



fechados pelos botões das portas por um breve período, enquanto a porta do condutor ou do passageiro dianteiro não for aberta.

- Ao transportar crianças no banco traseiro, desativar sempre os vidros elétricos traseiros com o botão de segurança, para que eles não possam ser abertos ou fechados.

 Em caso de falha de funcionamento dos vidros elétricos, a função automática de fechamento e abertura, bem como o limitador de força, não funcionam corretamente. Procurar uma Concessionária Volkswagen ou uma empresa especializada.

 A abertura e o fechamento de conforto funcionam apenas se a função automática de fechamento e abertura dos vidros estiver ativa para os vidros elétricos.

Limitador de força dos vidros elétricos

 **Observe**  e  no início desse capítulo na página 118.

O limitador de força dos vidros elétricos pode reduzir o perigo de ferimentos por esmagamento durante o fechamento dos vidros.

Se a função de fechamento automático (processo de fechamento) de um vidro for afetada por dificuldade de movimentação ou por um obstáculo, o vidro será reaberto imediatamente → .

- Verificar por que o vidro não se fechou.
- Tentar fechar o vidro novamente.
- Se dentro de alguns segundos desde a primeira parada e abertura do vidro a função de fechamento automático do vidro for impedida novamente por dificuldade de movimentação ou por um obstáculo, a função de fechamento automático ficará inoperante por alguns segundos.
- Se o vidro ainda não puder ser fechado, o vidro para na respectiva posição. Com um novo acionamento do botão dentro de poucos segundos, o vidro se fecha **sem limitador de força** → .

Fechar o vidro sem limitador de força

- Tentar fechar o vidro novamente dentro de alguns segundos segurando o botão. **Com isso, o limitador de força está desativado para uma área de funcionamento reduzida do curso de fechamento!**
- Se o processo de fechamento levar mais do que alguns segundos, o limitador de força está ativo novamente. O vidro para em caso de dificuldade de movimentação ou por um obstáculo e abre novamente de modo automático.
- Se continuar não sendo possível fechar o vidro, procurar uma Concessionária Volkswagen ou uma empresa especializada.

ATENÇÃO

O fechamento dos vidros elétricos sem limitador de força pode causar ferimentos graves.

- Fechar sempre os vidros com atenção.
- Ninguém deve permanecer na área de funcionamento dos vidros, principalmente se um vidro for fechado sem o limitador de força.
- O limitador de força não evita que os dedos e outras partes do corpo sejam pressionados contra o quadro do vidro e, assim, sofram ferimentos.

 O limitador de força também funciona no fechamento de conforto dos vidros com a chave do veículo.

Teto de vidro

Introdução ao tema

Neste capítulo encontram-se informações relativas aos seguintes temas:

- Abrir e fechar o teto de vidro 121
- Abertura e fechamento de conforto 122
- Limitador de força do teto de vidro 122

Deste ponto em diante, o termo teto de vidro é utilizado de modo padronizado para o teto solar panorâmico elétrico.

O teto de vidro é um sistema de abertura do teto, formado por 2 elementos de vidro. O elemento de vidro traseiro é fixo e não tem função de abertura.

⚠️ ATENÇÃO

Uma utilização desatenta ou descontrolada do teto de vidro pode causar acidentes e ferimentos graves.

- Abrir ou fechar o teto de vidro e a cortina de proteção solar somente quando não houver ninguém em sua área de funcionamento.
- Levar sempre todas as chaves do veículo ao deixar o veículo.
- Nunca deixar crianças ou pessoas com necessidades especiais no veículo, principalmente se elas tiverem acesso à chave do veículo. A utilização descontrolada da chave do veículo pode travar o veículo, dar partida no motor, ligar a ignição e acionar o teto de vidro.
- Após se desligar a ignição, o teto de vidro ainda pode ser aberto ou fechado durante algum tempo, enquanto a porta do condutor ou do passageiro dianteiro não for aberta.

📌 NOTA

- Para evitar danos, em temperaturas baixas, deve-se retirar o gelo e a neve antes de abrir ou levantar o teto de vidro.
- Fechar sempre o teto de vidro antes de deixar o veículo, assim como em caso de chuva. Se o teto de vidro estiver aberto, a chuva entra no compartimento interno e pode danificar o sistema elétrico. Podem ocorrer outros danos no veículo.

i Folhas e outros objetos soltos deverão ser retirados dos trilhos do teto de vidro manualmente ou com um aspirador.

i Com uma falha de funcionamento do teto de vidro, o limitador de força não funciona corretamente. Procurar uma Concessionária Volkswagen ou uma empresa especializada.

Abrir e fechar o teto de vidro

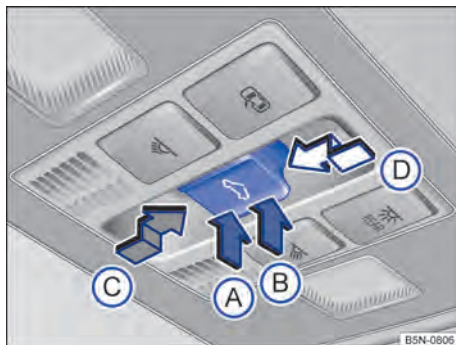

Fig. 88 No revestimento do teto: botão do teto de vidro.

📖 Observe ⚠️ e 🕒 no início desse capítulo na página 121.

O teto de vidro funciona somente com a ignição ligada. Após se desligar a ignição, o teto de vidro ainda pode ser aberto ou fechado durante algum tempo, enquanto a porta do condutor ou do passageiro dianteiro não for aberta.

Paralelamente ao teto de vidro, a cortina de proteção solar abre-se automaticamente, se antes ela estava totalmente fechada ou se estiver em frente ao teto de vidro. A cortina de proteção solar permanece na posição anterior e não se fecha automaticamente com o teto. A cortina de proteção solar somente pode ser aberta e fechada completamente se o teto de vidro estiver fechado.

O botão → Fig. 88 é de 2 níveis. No 1º nível o teto pode ser totalmente ou parcialmente levantado, aberto ou fechado.

No 2º nível o teto vai automaticamente, após um rápido acionamento do botão, para a respectiva posição final. Pressionando novamente o botão o curso automático é parado.

Levantar, abrir e fechar o teto de vidro

- ◀ – *Levantar o teto de vidro:* pressionar o botão na área traseira → Fig. 88 (B) até o 1º nível. Curso automático: pressionar brevemente o botão na área traseira (B) até o 2º nível.
- *Fechar o teto de vidro levantado:* pressionar o botão na área dianteira (A) até o 1º nível. Curso automático: pressionar brevemente o botão na área dianteira (A) até o 2º nível. ▶

- *Parar o curso automático do procedimento de levantamento ou fechamento:* pressionar novamente o botão **(A)** ou **(B)**.
- *Abrir o teto de vidro:* pressionar o botão **(C)** para trás até o 1º nível. Curso automático até a posição de conforto: pressionar rapidamente para trás o botão **(C)** até o 2º nível.
- *Fechar o teto de vidro:* pressionar o botão **(D)** para frente até o 1º nível. Curso automático: pressionar brevemente para frente o botão **(D)** até o 2º nível.
- *Parar o curso automático do procedimento de abertura ou fechamento:* pressionar novamente o botão **(C)** ou **(D)**.



interferências no fechamento por dificuldade de movimentação ou por um obstáculo, este se abre imediatamente.

- Verificar por que o teto de vidro não se fechou.
- Tentar fechar o teto de vidro novamente.
- Se o teto de vidro não puder ser fechado por dificuldade de movimentação ou por um obstáculo, este se abre imediatamente. Após a abertura, o teto de vidro pode ser fechado sem limitador de força, dentro de um breve intervalo de tempo.
- Se continuar não sendo possível fechar o teto de vidro, fechar o teto de vidro sem limitador de força.

Fechar o teto de vidro sem limitador de força

- Girar → Fig. 88 para a posição **(A)**.
- *Teto de vidro:* dentro de poucos segundos após a liberação do limitador de força, pressionar o botão → Fig. 88 até o 2º nível na direção da seta **(D)**, até que o teto de vidro esteja totalmente fechado.
- **Agora o teto de vidro fecha sem o limitador de força!**
- Se continuar não sendo possível fechar o teto de vidro, procurar uma empresa especializada.

Abertura e fechamento de conforto

Observe e no início desse capítulo na página 121.

Abertura e fechamento de conforto

O teto de vidro pode ser aberto e fechado por fora com a chave do veículo:

- Manter pressionado o botão de destravamento ou de travamento na chave do veículo. O teto de vidro é levantado ou fechado.
- Em veículos com Keyless Access: manter o dedo por alguns segundos na superfície do sensor da maçaneta da porta para o travamento, até que o teto de vidro seja fechado → Página 99.
- Soltar o botão de destravamento ou travamento para interromper a função.

No fechamento de conforto, todos os vidros das portas e o teto de vidro são fechados. Se todos os vidros e o teto de vidro estiverem fechados, as lanternas dos indicadores de direção piscarão *uma vez*, como confirmação.



Limitador de força do teto de vidro

Observe e no início desse capítulo na página 121.

O limitador de força pode minimizar o perigo de ferimentos por esmagamento ao se fechar o teto de vidro → . Se o teto de vidro sofrer

ATENÇÃO

O fechamento do teto de vidro sem limitação de força pode causar ferimentos graves.

- Fechar o teto de vidro ou a cortina de proteção solar sempre com cuidado.
- Nenhuma pessoa pode permanecer na área de funcionamento do teto de vidro e da cortina de proteção solar, especialmente quando o fechamento ocorrer sem limitação de força.
- O limitador de força não evita que os dedos e outras partes do corpo sejam pressionados contra o quadro do teto e, assim, sofram ferimentos.

O limitador de força também ocorre no fechamento de conforto dos vidros e do teto de vidro com a chave do veículo → Página 122.



Bancos e apoios para a cabeça

Banco dianteiro

Introdução ao tema

Neste capítulo encontram-se informações relativas aos seguintes temas:

- Ajustar mecanicamente o banco dianteiro 124
- Ajustar eletricamente o banco dianteiro 125
- Rebater o encosto do banco do passageiro dianteiro para frente 125

A seguir são exibidas as possibilidades de ajuste dos bancos dianteiros. Atentar para que a postura correta esteja ajustada → Página 7.

ATENÇÃO

Antes de qualquer condução, ajustar sempre corretamente os bancos dianteiros, certificando-se de que todos os passageiros estejam com os cintos colocados corretamente.

- Empurrar o banco do passageiro dianteiro para trás tanto quanto possível.
- Ajustar o banco do condutor de modo que haja no mínimo 25 cm de espaço entre o tórax e o centro do volante. Ajustar o banco do condutor na direção longitudinal de modo que os pedais possam ser totalmente acionados com as pernas ligeiramente arqueadas e a distância para o painel de instrumentos na área dos joelhos seja de, no mínimo, 10 cm. Se este pré-requisito não puder ser atendido em razão de particularidades físicas, entrar em contato obrigatoriamente com uma Concessionária Volkswagen para, se for o caso, efetuar instalações especiais.
- Nunca conduzir com o encosto do banco muito inclinado para trás. Quanto mais o encosto do banco estiver inclinado para trás, maior será o risco de ferimentos por uma disposição incorreta do cadarço do cinto de segurança e por uma postura incorreta.
- Nunca conduzir com o encosto do banco inclinado para frente. Um airbag dianteiro acionado pode lançar o encosto do banco para trás e ferir os passageiros dos bancos traseiros.

- Adotar e manter a maior distância possível do volante e do painel de instrumentos.
- Sentar sempre de forma ereta com as costas contra o encosto do banco nos bancos dianteiros corretamente ajustados. Não posicionar nenhuma parte do corpo diretamente ou muito próxima do local de instalação do airbag.
- Para os passageiros nos bancos traseiros, o risco de ferimentos graves é aumentado quando eles não estão sentados de forma ereta, pois os cintos de segurança não estão posicionados corretamente.

ATENÇÃO

Um ajuste incorreto dos bancos pode causar acidentes e ferimentos graves.

- Ajustar os bancos somente com o veículo parado, pois, do contrário, os bancos podem se deslocar inesperadamente durante a condução, podendo provocar a perda de controle do veículo. Além disso, é adotada uma postura incorreta durante o ajuste.
- Ajustar a altura, a inclinação e a direção longitudinal dos bancos dianteiros somente quando não houver ninguém na área de ajuste dos bancos.
- A área de ajuste dos bancos dianteiros não deve ser restringida por objetos.
- A área de ajuste dos bancos não deve ser restringida por objetos.
- Somente ajustar os bancos traseiros na inclinação e na direção longitudinal quando não houver ninguém no campo de regulagem dos assentos.
- As áreas de ajuste e de travamento dos bancos não podem estar sujas.

ATENÇÃO

Isqueiros no veículo podem ser danificados ou podem se acender despercebidamente. Isto pode causar queimaduras graves e danos ao veículo.

- Antes de ajustar os bancos, sempre garantir que não haja um isqueiro na área da parte móvel do banco.
- Antes de fechar porta-objetos ou gavetas, sempre garantir que não haja um isqueiro na área de fechamento.

- Nunca guardar isqueiros em porta-objetos, em gavetas ou em outras superfícies do veículo. Devido às altas temperaturas de superfície, principalmente no verão, os isqueiros podem se acender.

📖 **Observe** ⚠️ no início desse capítulo na página 123.

Os comandos estão dispostos de modo inverso no banco dianteiro direito.

A seguir estão descritos todos os comandos possíveis. De acordo com a versão do banco a quantidade dos comandos pode variar.

Os comandos mecânicos e elétricos no banco podem estar combinados.

Ajustar a posição do banco (variante 1).

Legenda para Fig. 89:

- 1 Acionar a alavanca, para ajustar o apoio lombar.
- 2 Desencostar e girar o manípulo para ajustar o encosto do banco.
- 3 Mover a alavanca várias vezes, se necessário, para cima ou para baixo para ajustar a altura do banco.
- 4 Puxar a alavanca para empurrar o banco dianteiro para frente ou para trás. O banco dianteiro deve travar após se soltar a alavanca!

Ajustar a posição do banco (variante 2).

Legenda para Fig. 90:

- 1 Desencostar e girar o manípulo para ajustar o encosto do banco.
- 2 Mover a alavanca várias vezes, se necessário, para cima ou para baixo para ajustar a altura do banco.
- 3 Se necessário, mover a alavanca várias vezes para cima ou para baixo para ajustar a inclinação da superfície do banco.
- 4 Levantar a alavanca para empurrar a superfície do banco para frente ou para trás.
- 5 Puxar a alavanca para empurrar o banco dianteiro para frente ou para trás. O banco dianteiro deve travar após se soltar a alavanca!

Ajustar mecanicamente o banco dianteiro



Fig. 89 Comandos do banco dianteiro esquerdo (variante 1).



Fig. 90 Comandos do banco dianteiro esquerdo (variante 2).

Ajustar eletricamente o banco dianteiro

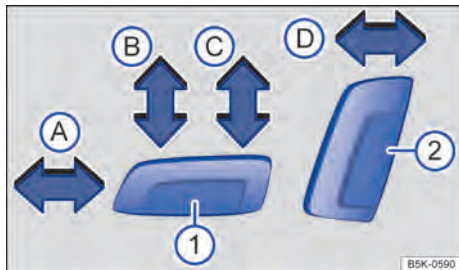

Fig. 91 Interruptor no banco dianteiro esquerdo: ajustar o banco dianteiro esquerdo na longitudinal, o assento do banco em altura e inclinação, bem como o encosto do banco dianteiro.

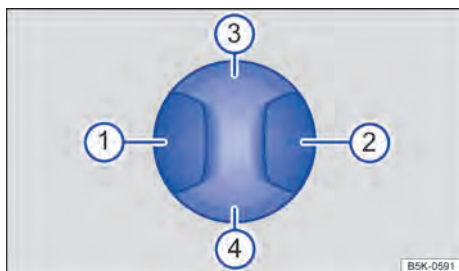

Fig. 92 Interruptor no banco dianteiro esquerdo: ajustar o apoio lombar.

📖 **Observe** ⚠️ no início desse capítulo na página 123.

Os comandos estão dispostos de modo inverso no banco dianteiro direito.

Os comandos mecânicos e elétricos no banco podem estar combinados.

Regular posição do assento

Pressionar o interruptor no sentido da seta → **Fig. 91:**

①	(A)	Deslocar o banco para frente ou para trás.
	(B)	Ajustar a inclinação do assento do banco.
	(C)	Ajustar o banco para cima ou para baixo.
②	(D)	Ajustar a inclinação do encosto do banco.

Ajustar o apoio lombar

Pressionar o interruptor na respectiva área → **Fig. 92:**

① ou ②	Ajustar a curvatura do apoio lombar.
③ ou ④	Ajustar a altura do apoio lombar.

⚠️ ATENÇÃO

Uma utilização desatenta ou sem supervisão dos bancos dianteiros elétricos pode causar ferimentos graves.

- O ajuste elétrico dos bancos dianteiros também funciona com ignição desligada. Nunca deixar crianças ou pessoas com necessidades especiais no veículo.
- Em caso de emergência, interromper o ajuste elétrico pressionando um outro interruptor.

❗ NOTA

Para não danificar os componentes elétricos dos bancos dianteiros, não se ajoelhar sobre os assentos ou sobrecarregar o assento e o encosto dos bancos com objetos pontiagudos.

i Com a carga da bateria do veículo muito baixa, é provável que o banco não possa ser ajustado eletricamente.

i Ao ligar o motor, um possível ajuste do assento do banco é interrompido.

Rebater o encosto do banco do passageiro dianteiro para frente

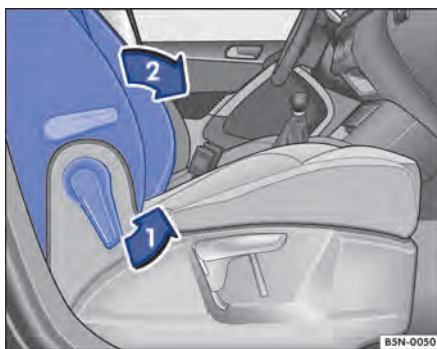







Fig. 93 Rebater o encosto do banco do passageiro dianteiro para frente.

 **Observe**  no início desse capítulo na página 123.

O encosto do banco do passageiro dianteiro pode ser rebatido e travado em uma posição horizontal.

Ao transportar objetos sobre o banco do passageiro dianteiro rebatido, o airbag frontal do passageiro dianteiro deve estar desligado → Página 21.

Rebater o encosto do banco do passageiro dianteiro para frente

- Remover objetos do assento do banco do passageiro dianteiro → .
- Ajustar a altura do banco do passageiro totalmente para baixo → Página 7.
- Empurrar de volta o banco do passageiro dianteiro tanto quanto possível → Página 7.
- Empurrar o apoio para cabeça totalmente para baixo → Página 7.
- Destruvar o encosto do banco do passageiro dianteiro no sentido da seta → Fig. 93 .
- Rebater o encosto do banco do passageiro dianteiro para frente no sentido da seta  na posição horizontal.
- O encosto do banco do passageiro dianteiro rebatido para baixo deve ser travado de forma segura.

Rebater o encosto do banco do passageiro dianteiro de volta

- Ao rebater o encosto de volta, não pode haver objetos ou partes do corpo na região das dobradiças.
- Para rebater o encosto do banco do passageiro dianteiro de volta, destravar .
- Rebater o encosto do banco do passageiro dianteiro para trás na posição vertical.
- O encosto do banco do passageiro dianteiro rebatido para cima deve ser travado de forma segura.

ATENÇÃO

Rebater os encostos do banco do passageiro dianteiro para frente ou de volta de maneira descontrolada ou desatenta pode causar ferimentos graves.

- Somente rebater o encosto do banco do passageiro dianteiro para frente e para trás com o veículo parado.

- Ao rebater o encosto do banco do passageiro dianteiro para frente, atentar sempre para que nenhuma pessoa ou animal esteja na área do encosto do banco.
- Enquanto o encosto do banco do passageiro dianteiro estiver rebatido para frente, o airbag dianteiro precisa estar desligado e a luz de controle PASSENGER AIR BAG OFF  deve estar acesa.
- Manter mãos, dedos e pés ou outras partes do corpo longe da área de funcionamento das dobradiças do banco e do mecanismo de travamento do banco ao rebater o encosto para frente e de volta.
- Tapetes e outros objetos podem se prender nas dobradiças do encosto do banco do passageiro dianteiro. Isso pode fazer com que o encosto do banco do passageiro dianteiro não se trave ao ser rebatido de volta para a posição vertical.
- Ao rebater de volta, o encosto do banco do passageiro dianteiro deve ser travado de maneira segura na posição vertical. Um encosto do banco do passageiro dianteiro não travado de maneira segura pode se mover subitamente e ocasionar ferimentos graves.

ATENÇÃO

As ancoragens abertas e as dobradiças do encosto do banco do passageiro dianteiro rebatido para frente podem ocasionar ferimentos graves em caso de acidente ou de uma manobra de frenagem.

- Adultos ou crianças nunca devem ser transportados no banco do passageiro dianteiro com o encosto rebatido para frente.
- Se o encosto do banco do passageiro dianteiro estiver rebatido para frente, somente o assento lateral do banco traseiro atrás do banco do condutor poderá ser ocupado. Isto vale também para crianças em cadeiras de criança.

Bancos traseiros

Introdução ao tema

Neste capítulo encontram-se informações relativas aos seguintes temas:

- Ajustar o banco traseiro 127
- Rebater o encosto do banco traseiro para frente e de volta 128

A seguir são exibidas as possibilidades de ajuste dos bancos traseiros. Atentar para que a postura correta esteja ajustada → Página 7.

ATENÇÃO

Um ajuste incorreto do banco traseiro pode causar acidentes e ferimentos graves.

- Ajustar o banco traseiro somente com o veículo parado, pois, do contrário, o banco traseiro pode se deslocar inesperadamente durante a condução. Além disso, é adotada uma postura incorreta durante o ajuste.
- Somente ajustar o banco traseiro se não houver ninguém na área de ajuste do banco traseiro.

ATENÇÃO

Isqueiros no veículo podem ser danificados ou podem se acender despercebidamente. Isto pode causar queimaduras graves e danos ao veículo.

- Antes de ajustar os bancos, sempre garantir que não haja um isqueiro na área da parte móvel do banco.
- Antes de fechar porta-objetos ou gavetas, sempre garantir que não haja um isqueiro na área de fechamento.
- Nunca guardar isqueiros em porta-objetos, em gavetas ou em outras superfícies do veículo. Devido às altas temperaturas de superfície, principalmente no verão, os isqueiros podem se acender.

NOTA

- Objetos no compartimento de bagagem podem ocasionar danos se o banco traseiro for deslocado longitudinalmente.
- Com o banco traseiro inclinado para frente, objetos podem entrar no espaço entre o banco e o assoalho do compartimento de bagagem.

Antes de empurrar o banco traseiro para trás, remover possíveis objetos do espaço intermediário.

Ajustar o banco traseiro

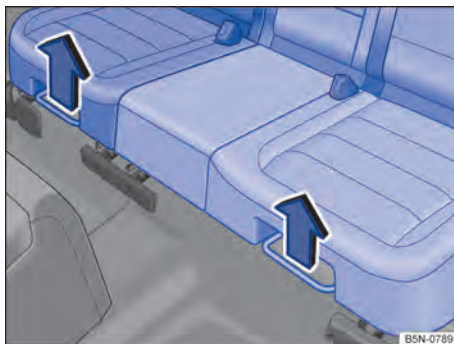



Fig. 94 Ajustar o banco traseiro.



Fig. 95 Ajustar o encosto do banco traseiro.

 Observe  e  no início desse capítulo na página 127.

O banco traseiro é repartido assimetricamente. Cada parte pode ser ajustada individualmente.

Ajustar o banco traseiro

- Puxar a alavanca direita ou esquerda para cima na direção das setas → Fig. 94 e deslocar a respectiva parte do banco traseiro no sentido longitudinal para frente ou para trás.
- Soltar a alavanca e encaixar a parte do banco traseiro fazendo movimentos leves para frente ou para trás.

Ajustar o encosto do banco traseiro

- Forçar o encosto do banco traseiro direito ou esquerdo com uma mão e, ao mesmo tempo, puxar o laço correspondente com a outra mão → Fig. 95 ①.
- Trazer o encosto do banco traseiro contra a força da mola, com a mão, para a posição desejada ②.
- Soltar o laço de tração e encaixar o encosto do banco traseiro com uma leve inclinação para frente ou para trás.

📖 Observe ⚠️ e ⌚ no início desse capítulo na página 127.

O encosto do banco traseiro é repartido. Cada uma das partes do encosto do banco traseiro pode ser rebatida para frente individualmente para aumentar o compartimento de bagagem.

Rebater o encosto do banco traseiro para frente

- Empurrar o apoio para cabeça totalmente para baixo → Página 129.
- Empurrar o banco traseiro totalmente para trás → Página 127.
- Se necessário, rebater a mesa rebatível para baixo → Página 294.
- Puxar para frente o laço no sentido da seta, ao mesmo tempo, apoiar o encosto do banco traseiro e rebater para frente lentamente → ⚠️.
- Rebater o encosto do banco traseiro, com a mão, totalmente para baixo até que ele encaixe.
- Se o encosto do banco traseiro estiver rebatido para frente, pessoas ou crianças não poderão ser transportadas nesses assentos.

Rebater o encosto do banco traseiro para frente com a alavanca de destravamento à distância

- Empurrar o apoio para cabeça totalmente para baixo → Página 129.
- Abrir a tampa do compartimento de bagagem → Página 176.
- Puxar a alavanca de destravamento à distância para o encosto do banco traseiro esquerdo → Fig. 97 ① e direito ② no sentido da seta. A parte destravável do encosto do banco traseiro é rebatida automaticamente para frente.
- Se necessário, fechar a tampa do compartimento de bagagem → Página 176.

Rebater o encosto do banco traseiro de volta

- Destravar o encosto do banco traseiro com o laço. O encosto do banco traseiro se solta da trava.
- Segurar o laço puxado e rebater o descanso-braço central para trás.
- Atentar para que o cinto de segurança não esteja preso.
- Pressionar o encosto do banco traseiro com firmeza na trava, até que ele se trave de maneira segura → ⚠️.

Rebater o encosto do banco traseiro para frente e de volta



Fig. 96 Rebater o encosto do banco traseiro para frente e de volta.

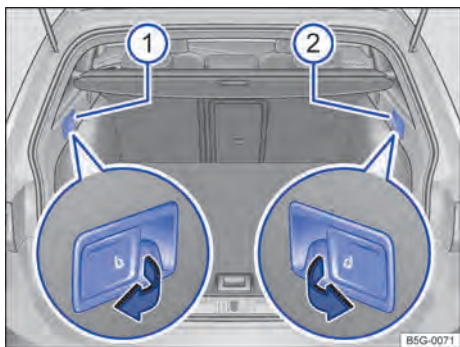

Fig. 97 No compartimento de bagagem: alavanca de destravamento à distância para a parte esquerda ① e para a parte direita ② do encosto do banco traseiro.

- O encosto do banco traseiro deve estar travado de maneira segura.
- Se for o caso, ajustar os encostos do banco traseiro de volta.
- Se for o caso, ajustar o apoio para cabeça.

⚠️ ATENÇÃO

Rebater os encostos do banco traseiro para frente ou de volta de maneira descontrolada ou desatenta pode causar ferimentos graves.

- Nunca rebater o encosto do banco traseiro para frente ou de volta durante a condução.
- Atentar para que o cinto de segurança não seja preso ou danificado ao rebater o encosto do banco traseiro de volta.
- Manter as mãos, os dedos e os pés ou demais partes do corpo sempre distantes ao rebater o encosto do banco traseiro para frente e de volta.
- Todos os encostos do banco traseiro devem estar encaixados de maneira segura na posição vertical para garantir a proteção dos cintos de segurança nos assentos do banco traseiro. Isso se aplica sobretudo ao assento central do banco traseiro. Se um assento estiver ocupado e o respectivo encosto do banco não estiver encaixado com segurança, o ocupante, juntamente com o encosto do banco, será jogado para frente no caso de manobras de direção e de frenagem súbitas, bem como em acidentes.
- Se o encosto do banco traseiro estiver rebatido para frente ou não estiver encaixado de maneira segura, pessoas ou crianças não poderão ser transportadas nesses assentos.

❗ NOTA

- Antes de rebater o encosto do banco traseiro para frente, ajustar os bancos dianteiros de modo que o apoio para cabeça ou o estofamento do encosto do banco traseiro não encoste nos bancos dianteiros.
- Objetos no compartimento de bagagens ou na área para os pés podem ocasionar danos se o banco traseiro for deslocado longitudinalmente.

Apoios para cabeça

📖 Introdução ao tema

Neste capítulo encontram-se informações relativas aos seguintes temas:

- Ajustar o apoio para cabeça 130
- Remover e instalar o apoio para cabeça 131

A seguir são exibidas as possibilidades de ajuste e a remoção dos apoios para cabeça. Atentar para que a postura correta esteja ajustada → Página 7.

⚠️ ATENÇÃO

A condução com os apoios para cabeça removidos ou ajustados incorretamente aumenta o risco de ferimentos graves ou fatais em caso de acidentes e manobras de direção e de frenagem súbitas.

- Conduzir sempre com os apoios para cabeça corretamente instalados e ajustados se houver uma pessoa no assento.
- Cada ocupante deve ajustar o apoio para cabeça corretamente conforme sua estatura, para reduzir o risco de ferimentos no pescoço em caso de acidente. Ao mesmo tempo, a borda superior do apoio para cabeça deve se encontrar preferencialmente na mesma linha da parte superior da cabeça – porém não abaixo da altura dos olhos. Posicionar a parte posterior da cabeça o mais perto possível no meio do apoio para cabeça.
- Nunca ajustar o apoio para cabeça durante a condução.

❗ NOTA

Na remoção e instalação dos apoios para cabeça, atentar para que eles não batam no revestimento do teto, no encosto do banco dianteiro ou em outras peças do veículo. Caso contrário, pode resultar em danos.

Ajustar o apoio para cabeça

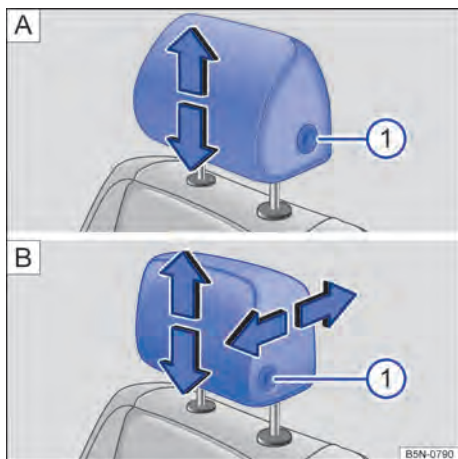

Fig. 98 Ajustar o apoio para cabeça dianteiro: **A** sem possibilidade de ajuste na direção longitudinal, **B** com possibilidade de ajuste na direção longitudinal.

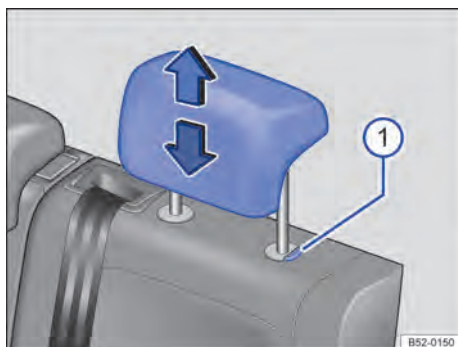

Fig. 99 Ajustar o apoio para cabeça traseiro.

📖 **Observe** ⚠️ e ⓘ no início desse capítulo na página 129.

Todos os assentos são equipados com apoio para cabeça. O apoio para cabeça traseiro central destina-se somente ao assento central do banco traseiro. Por esse motivo, não instalar o apoio para cabeça em outras posições.

Ajustar a altura do apoio para cabeça

- Empurrar o apoio para cabeça para cima no sentido da seta ou, com o botão → Fig. 98 ⓘ ou → Fig. 99 ⓘ pressionado, empurrar para baixo → ⚠️ em *Introdução ao tema* na página 129.
- O apoio para cabeça deve travar-se com segurança em uma posição.

Ajustar o apoio para cabeça dianteiro na longitudinal

- Empurrar o apoio para cabeça para frente na direção da seta ou para trás com o botão → Fig. 98 **B** ⓘ pressionado.
- O apoio para cabeça deve travar-se com segurança em uma posição.

Ajuste correto do apoio para cabeça

Ajustar o apoio para cabeça de modo que a sua borda superior se encontre preferencialmente na mesma linha da parte superior da cabeça – porém não abaixo da altura dos olhos. Posicionar a parte posterior da cabeça o mais perto possível do apoio para cabeça.

Em veículos com apoios para cabeça ajustáveis na longitudinal, posicionar os apoios para cabeça dos bancos dianteiros o mais próximo possível da parte posterior da cabeça.

Ajuste do apoio para cabeça para pessoas baixas

Empurrar o apoio para cabeça para baixo até o batente, mesmo se a cabeça se encontrar abaixo da borda superior do apoio para cabeça. Nas posições mais baixas pode haver uma pequena lacuna entre o apoio para cabeça e o encosto do banco.

Ajuste do apoio para cabeça para pessoas altas

Empurrar o apoio para cabeça para cima até o batente.



Remover e instalar o apoio para cabeça

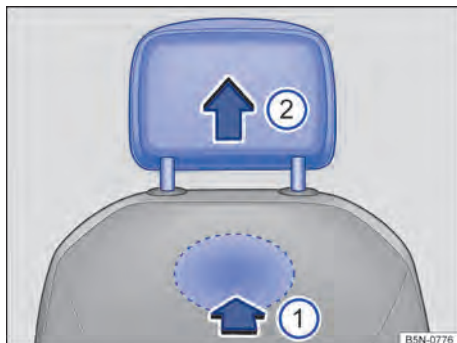

Fig. 100 Remover o apoio para cabeça dianteiro.

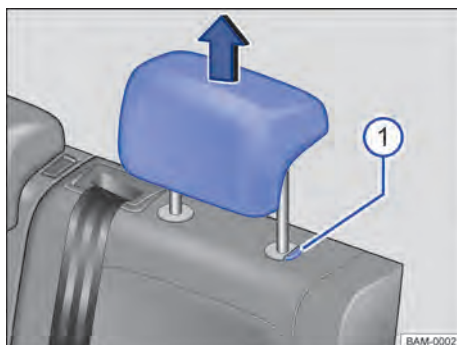

Fig. 101 Desinstalar o apoio para cabeça traseiro.

📖 Observe ▲ e ① no início desse capítulo na página 129.

Todos os assentos são equipados com apoio para cabeça.

Desinstalar o apoio para cabeça dianteiro

- Se necessário abaixar o apoio para cabeça → ▲ em *Introdução ao tema* na página 129.
- Para destravar, tatear na cavidade parte de trás, na área marcada, e pressionar para dentro no sentido da seta → Fig. 100 ①.
- Retirar o apoio para cabeça ② no sentido da seta.

Instalar o apoio para cabeça dianteiro

- Posicionar o apoio para cabeça corretamente por meio de suas guias e encaixar nas guias do respectivo encosto do banco.
- Empurrar o apoio para cabeça para baixo até que as barras guia travem.
- Ajustar o apoio para cabeça de acordo com a postura correta no banco.

Remover o apoio para cabeça traseiro

- Se necessário, ajustar o encosto do banco de maneira que o apoio para cabeça possa ser removido.
- Empurrar o apoio para cabeça totalmente para cima → ▲ em *Introdução ao tema* na página 129.
- Retirar o apoio para cabeça com o botão → Fig. 101 ① pressionado.

Instalar o apoio para cabeça traseiro

- Destravar o encosto do banco traseiro e rebater um pouco para frente → Página 127.
- Posicionar o apoio para cabeça corretamente por meio de suas guias e encaixar nas guias do respectivo encosto do banco.
- Empurrar o apoio para cabeça para baixo com o botão ① pressionado.
- Rebater o encosto do banco traseiro para trás e encaixar com segurança.
- Ajustar o apoio para cabeça de acordo com a postura correta no banco → Página 130.

Funções do banco

📖 Introdução ao tema

Neste capítulo encontram-se informações relativas aos seguintes temas:

- | | |
|--------------------------|-----|
| – Função de memória | 132 |
| – Descansa-braço central | 133 |
| – Mesa rebatível | 134 |
| – Função de massagem | 134 |

⚠️ ATENÇÃO

A utilização inadequada das funções do banco pode causar ferimentos graves.

- Antes do início da condução, adotar uma posição correta de acomodação no banco e não modificá-la durante a condução. Isto também é válido para todos os passageiros.
- Somente regular a função de memória com o veículo parado.
- Ativar e desativar a função de massagem somente com o veículo parado.
- Manter mãos, dedos ou outras partes do corpo longe das áreas de funcionamento e de ajuste dos bancos.



Armazenar os ajustes do espelho retrovisor externo direito para marcha a ré

- Ligar o freio de estacionamento eletrônico.
- Colocar a transmissão na posição neutra.
- Ligar a ignição.
- Pressionar o botão da memória desejado.
- Engatar a marcha a ré.
- Ajustar o espelho retrovisor externo direito de modo que, por exemplo, a área da borda do meio-fio possa ser bem visualizada.
- A posição do espelho retrovisor ajustada é salva automaticamente e atribuída à chave do veículo com a qual o veículo foi destravado.

Acessar os ajustes do banco do condutor e dos espelhos retrovisores externos

- Com o veículo parado e a ignição ligada, tocar brevemente o botão da memória correspondente.
- **OU:** com a ignição desligada, manter o botão da memória pressionado até alcançar a posição gravada.
- O espelho retrovisor externo direito deixa a posição gravada para a marcha a ré automaticamente quando o veículo inicia a marcha à frente com no mínimo 15 km/h (10 mph) ou quando o botão rotativo é girado para outra posição a partir da posição **R**
→ Página 148.

Personalização

Por meio da personalização, é possível memorizar e recuperar os ajustes individuais do banco numa conta de usuário → Página 93.

Após o desligamento da ignição e o travamento do veículo, os ajustes do banco do condutor e dos espelhos retrovisores externos são memorizados na conta do usuário.

Os ajustes do banco do condutor e dos espelhos retrovisores externos são recuperados após o destravamento do veículo e a abertura da porta do condutor.

Ao selecionar ou trocar de conta de usuário, o banco se comporta do seguinte modo:



Função de memória



Fig. 102 Na parte externa do banco do condutor: botões da memória.

📖 **Observe** ⚠️ no início desse capítulo na página 131.

Com os botões da memória podem ser memorizados ajustes para o banco do condutor e espelho retrovisor externo e serem novamente carregados.

Botões da memória

Para cada um dos botões da memória é possível atribuir ajustes para o banco do condutor e para os espelhos retrovisores externos.

Gravar os ajustes do banco do condutor e dos espelhos retrovisores externos para marcha à frente

- Ligar o freio de estacionamento eletrônico.
- Colocar a transmissão na posição neutra.
- Ligar a ignição.
- Ajustar o banco do condutor e os espelhos retrovisores externos.
- Pressionar o botão **SET** por mais de um segundo → Fig. 102.
- Pressionar o botão da memória desejado por aproximadamente 10 segundos. Um sinal de gongo confirma a memorização.

- O veículo está parado ou não anda a mais de 5 km/h: o banco se movimenta. Você pode interromper o processo antecipadamente, tocando na respectiva superfície de função no display do sistema Infotainment ou pressionado um botão no banco do condutor.
- O veículo está andando a mais de 5 km/h: o banco não se movimenta. Todas as demais configurações serão realizadas.

i Quando a porta do condutor for aberta aproximadamente 10 minutos depois do destravamento do veículo, não ocorre qualquer ajuste automático do banco do condutor e dos espelhos retrovisores externos.

Descansa-braço central

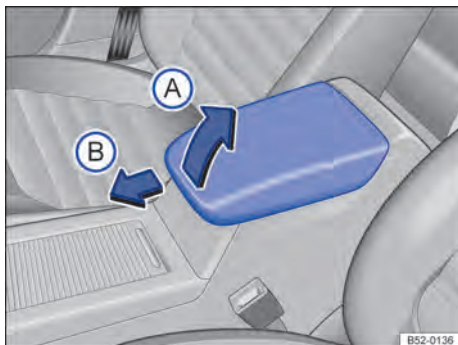

Fig. 103 Descansa-braço central dianteiro.

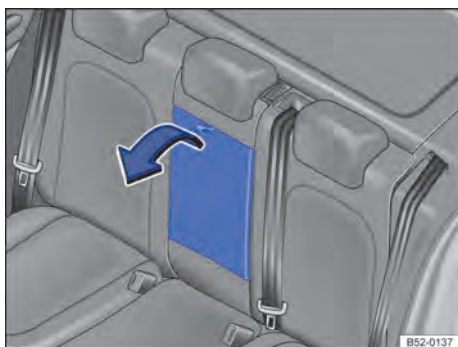

Fig. 104 Descansa-braço central traseiro rebatível.

Observe **⚠** no início desse capítulo na página 131.

Descansa-braço central dianteiro

Para *levantar*: puxar o descanso-braço central gradativamente para cima no sentido da seta → Fig. 103 **A**.

Para *abaixar*, puxar o descanso-braço central totalmente para cima. Em seguida, abaixar o descanso-braço central.

Para *ajustar na direção longitudinal*: empurrar o descanso-braço central totalmente para frente **B** ou totalmente para trás, até que ele engate.

Descansa-braço central traseiro

No encosto do assento central do banco traseiro pode haver um descanso-braço central dobrável.

Para *rebatê-lo para frente*: puxar a alça no sentido da seta → Fig. 104.

Para *rebatê-lo de volta*: rebater o descanso-braço central no sentido contrário da seta → Fig. 104 para cima e pressionar para dentro do encosto do banco até o batente.

⚠ ATENÇÃO

O descanso-braço central pode limitar a liberdade de movimentos dos braços do condutor e assim causar acidentes e ferimentos graves.

- Manter o porta-objetos do descanso-braço central sempre fechado durante a condução.
- Nunca transportar uma pessoa ou uma criança sobre o descanso-braço central. Esta posição de acomodação incorreta pode causar ferimentos graves.
- Nunca colocar bebidas ou líquidos quentes no porta-copos. Estes podem ser derramados durante a condução e em manobras de frenagem e de direção.

Mesa rebatível



Fig. 105 No banco dianteiro: abrir a mesa rebatível.



Fig. 106 No banco dianteiro esquerdo: mesa rebatível com porta-copos.

📖 **Observe** ⚠️ no início desse capítulo na página 131.

Há um porta-copos integrado na mesa rebatível → Página 298.

Montagem da mesa rebatível

Puxar a mesa rebatível para cima no sentido da seta → Fig. 105, até que ela encaixe.

Fechar a mesa rebatível ou ajustar a inclinação

A mesa rebatível pode ser ajustada em níveis no sentido da inclinação.

- Pressionar e manter pressionada para cima a alavanca de travamento no lado interior da mesa rebatível → Fig. 106 ①.
- *Ajustar*: mantendo a alavanca de travamento pressionada, ajustar a mesa rebatível no nível de inclinação desejado.
- *Fechar*: mantendo a alavanca de travamento pressionada, pressionar a mesa rebatível para baixo.

Porta-copos

Com a mesa rebatível montada, puxar o porta-copos ② para fora no sentido da seta. Para guardar o porta-copos, empurrar na mesa rebatível no sentido contrário ao da seta → Página 298.

⚠️ ATENÇÃO

Para reduzir o risco de lesões, a mesa rebatível sempre deve ficar rebatida para baixo durante a condução.

Função de massagem





Fig. 107 Na região inferior do banco do condutor: botão da função de massagem.

📖 **Observe** ⚠️ no início desse capítulo na página 131.

Na função de massagem, o apoio lombar se movimenta e, assim, massageia a região lombar das costas.

Durante a operação, o abaullamento do apoio lombar pode ser ajustada individualmente com o respectivo interruptor → Página 7.

Ligar ou desligar a função de massagem

Para ligar, pressionar o botão  no campo de comando do banco. Para desligar, pressionar o botão  novamente.

Após aproximadamente 10 minutos, a função de massagem se desliga automaticamente.

Iluminação

Comandos

Introdução ao tema

Neste capítulo encontram-se informações relativas aos seguintes temas:

- Luzes de controle 135
- Iluminação dos instrumentos e dos interruptores 136
- Ligar e desligar a luz 137
- Regulagem do alcance do farol 138
- Lanternas internas e de leitura 139

Observar as determinações legais específicas de cada país para a utilização da iluminação do veículo.

O condutor é sempre o responsável pela correta regulagem do farol e da luz de condução.

ATENÇÃO

Poderão ocorrer acidentes e ferimentos graves se a rua não estiver suficientemente iluminada e o veículo for visto somente com dificuldade ou não for visto pelos demais usuários da via.

- Os assistentes de iluminação servem apenas como suporte, sendo o condutor o responsável pela regulagem correta da iluminação do veículo.

- Ligar o farol baixo sempre na escuridão, neblina ou com má visibilidade.

ATENÇÃO

Um farol com regulagem muito alta e a utilização inadequada do farol alto podem distrair e ofuscar a visão dos demais usuários da via. Isto pode causar acidentes e ferimentos graves.

- Atentar para que o farol esteja regulado corretamente.
- Nunca usar o farol alto ou o sinal de luz quando a visão dos demais usuários da via puder ser ofuscada.

 Em caso de condições atmosféricas frias ou úmidas, o farol, bem como a lanterna traseira e os indicadores de direção, podem embaçar-se temporariamente por dentro. Essa ocorrência é normal e não tem influência sobre a vida útil do sistema de iluminação do veículo.

 Se as lâmpadas com descarga de gás piscarem ou se acenderem de maneira irregular, procurar imediatamente uma Concessionária Volkswagen ou uma empresa especializada e mandar verificar o farol.

Luzes de controle

 Observe  no início desse capítulo na página 135.

Luzes de controle no display do instrumento combinado

Acesa / piscando	Causa possível	Solução
	Iluminação de condução não funciona parcial ou totalmente.	Verificar a iluminação do veículo e, se necessário, trocar a respectiva lâmpada incandescente → Página 354. Se todas as lâmpadas incandescentes estiverem em ordem, procurar uma Concessionária Volkswagen ou uma empresa especializada. No caso de uma avaria no farol direcional ocorre uma exibição separada no display do instrumento combinado.

Acesa / piscando	Causa possível	Solução
	Lanterna de neblina ligada.	→ Página 138.
	Indicadores de direção esquerdos ou direitos. A luz de controle pisca duas vezes mais rápido quando uma lanterna dos indicadores de direção veículo estiver queimada.	Verificar a iluminação do veículo.
	Indicadores de direção do reboque.	A luz de controle se apaga se uma lanterna dos indicadores de direção do reboque ou toda a iluminação do reboque queimar. Verificar iluminação do reboque.
	Farol alto ligado ou sinal de luz acionado.	→ Página 137.
	Regulagem do farol alto (Light Assist) ou regulagem dinâmica do farol alto (Dynamic Light Assist) ativa.	→ Página 142.

Ao ligar a ignição, algumas luzes de advertência e de controle se acendem rapidamente para verificação da função. Elas se apagam após alguns segundos.

Luz de controle no interruptor das luzes

Acesa	Causa possível
	Farol de neblina ligado → Página 137.
	Luz de posição ligada → Página 137.
AUTO	Comando automático das luzes e, se for o caso, luz de condução diurna ligada → Página 137.

- Um veículo parado representa um grande risco de acidente para os ocupantes do próprio veículo e para os demais usuários da via. Se necessário, ligar as luzes de advertência e posicionar o triângulo de segurança para alertar os demais usuários da via.

⚠ NOTA

A inobservância das luzes de controle que se acendem e das mensagens de texto pode causar danos ao veículo.

Iluminação dos instrumentos e dos interruptores

📖 **Observe** ⚠ no início desse capítulo na página 135.

A claridade da iluminação dos instrumentos e interruptores, bem como a claridade básica do head-up display → Página 59, podem ser ajustadas no sistema Infotainment por meio do botão **CAR** e das superfícies de função e **Luz** → Página 84.

A luminosidade ajustada é adequada automaticamente com a mudança da luminosidade ambiente no veículo.

⚠ ATENÇÃO

A inobservância das luzes de advertência acesas e das mensagens de texto pode causar a parada do veículo no trânsito, acidentes e ferimentos graves.

- Nunca ignorar as luzes de advertência acesas e as mensagens de texto.
- Parar o veículo assim que possível e seguro.
- Estacionar o veículo a uma distância segura da pista de rodagem de forma que nenhuma das peças do sistema de escape entre em contato com materiais inflamáveis, como, por exemplo, grama seca, combustível, óleo etc.

i Com a luz desligada e a ignição ligada, a iluminação dos instrumentos (ponteiros e escalas) é ligada. Com a diminuição da luminosidade ambiente, a iluminação das escalas é automaticamente reduzida e, se necessário, desligada por completo. Esta função deve lembrar o condutor a ligar o farol baixo, por exemplo, ao passar por túneis.

Ligar e desligar a luz



Fig. 108 Ao lado do volante: Interruptor de luzes (representação esquemática).

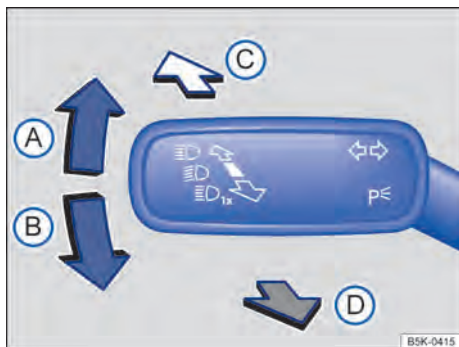

Fig. 109 À esquerda na coluna de direção: alavanca dos indicadores de direção e do farol alto.

Observe **▲** no início desse capítulo na página 135.

Em veículos com **dispositivo de reboque** instalado de fábrica: num reboque com lanterna de neblina conectado eletricamente, a lanterna de neblina do veículo se desliga automaticamente → Página 319.

Posições do interruptor das luzes com a ignição desligada

O	Farol e lanterna de neblina, farol baixo e luz de posição desligados.
AUTO	A iluminação de orientação pode estar ligada.
	Luz de posição ou luz de estacionamento permanente dos dois lados ligadas.
	Farol baixo desligado – enquanto a chave do veículo estiver inserida na ignição ou, em veículos com Keyless Access, a porta do condutor estiver fechada, a luz de posição continua acesa.

Posições do interruptor das luzes com a ignição ligada

O	Luzes desligadas ou farol de rodagem diurna ligado.
AUTO	Comando automático das luzes e, se for o caso, farol de rodagem diurna ligado.
	Luz de posição e luz de condução diurna ligadas.
	Farol baixo ligado.

Deslocar a alavanca para a posição desejada:

- A** Ligar os indicadores de direção à direita → **▲**, → Página 140.
OU: ligar a luz de estacionamento à direita. Para isso, com a ignição desligada e a partir da posição central, colocar a alavanca em posição → Página 140.
Colocar a alavanca na posição de base para desligar o indicador de direção ou a luz de estacionamento.
- B** Ligar os indicadores de direção à esquerda → **▲**, → Página 140.
OU: ligar a luz de estacionamento à esquerda. Para isso, com a ignição desligada e a partir da posição central, colocar a alavanca em posição → Página 140.
Colocar a alavanca na posição de base para desligar o indicador de direção ou a luz de estacionamento.

- C Com o farol baixo ligado: ligar o farol alto → . Com o farol alto ligado, a luz de controle se acende no instrumento combinado.
- D Acionar o sinal de luz ou desligar o farol alto. O *sinal de luz* permanece aceso enquanto a alavanca for puxada. A luz de controle está acesa.

Desligamento automático da luz de posição ou de estacionamento

Ligar o desligamento automático da luz de posição ou de estacionamento → Página 140:

- Com a ignição ligada, girar o interruptor de luz para a posição .
- Desligar a ignição.
- **OU:** Se necessário, ligar a luz de estacionamento da esquerda ou da direita → Página 140.
- Travar o veículo por fora.

Farol e lanterna de neblina

As luzes de controle ou mostram adicionalmente no interruptor das luzes ou no instrumento combinado quando o farol e a lanterna de neblina estão ligados.

Com a ignição ligada, as lanternas de neblina podem ser ligadas com o interruptor nas posições **AUTO**, luz de posição e farol baixo :

- Ligar o farol de neblina : puxar o interruptor das luzes até o primeiro engate.
- Ligar o farol de neblina : puxar totalmente o interruptor das luzes.
- Para desligar o farol e a lanterna de neblina, pressionar o interruptor das luzes ou girar para a posição **0**.

ATENÇÃO

A luz de posição ou o farol de rodagem diurna não são intensos o suficiente para iluminar a rua suficientemente e ser vista pelos demais usuários da via.

- Ligar o farol baixo sempre na escuridão, neblina ou com má visibilidade.

ATENÇÃO

A utilização inadequada ou a não utilização dos indicadores de direção, bem como esquecer de desligá-los, pode confundir outros usuários da via. Isto pode causar acidentes e ferimentos graves.

- Mudança de faixa, manobras de ultrapassagem e conversão sempre devem ser indicadas em tempo hábil por meio dos indicadores de direção.
- Desligar o indicador de direção após a conclusão da mudança de faixa, da manobra de ultrapassagem ou da conversão.

ATENÇÃO

Uma utilização incorreta do farol alto pode causar acidentes e ferimentos graves, uma vez que o farol alto pode distrair e ofuscar os demais usuários da via.

As lanternas dos indicadores de direção funcionam somente com a ignição ligada. As luzes de advertência funcionam também com a ignição desligada → Página 38.

A luz de estacionamento pode ser ativada apenas com a ignição desligada e se a alavanca dos indicadores de direção e do farol alto se encontrar na posição central antes do acionamento.

Se o sinal sonoro não ressoar com o indicador de direção ligado, procurar uma Concessionária Volkswagen ou uma empresa especializada e mandar verificar o veículo. ◀

Regulagem do alcance do farol



Fig. 110 Ao lado do volante: regulador da regulagem de alcance do farol ①. ▶

📖 **Observe** ⚠️ no início desse capítulo na página 135.

Com a regulagem de alcance do farol, o feixe de luz do farol dianteiro pode ser ajustado para as condições de carga do veículo. Com isso, o condutor tem as melhores condições possíveis de visibilidade e o contrafluxo não é ofuscado → ⚠️.

Os faróis dianteiros somente podem ser regulados com o farol baixo → Página 137 ligado.

Para regular, girar o regulador → Fig. 110 ①:

Valor regulado	Valor padrão em chassi esportivo	Exemplo de condições de carga ^{a)} do veículo
-	-	Bancos dianteiros ocupados e compartimento de bagagem vazio.
1	1	Todos os assentos ocupados e compartimento de bagagem vazio.
2,5	1,5	Todos os assentos ocupados e compartimento de bagagem totalmente carregado. Condução com reboque com carga de apoio reduzida.
3	2	Somente o banco do condutor ocupado e o compartimento de bagagem totalmente carregado. Condução com reboque com carga de apoio máxima.

^{a)} Em caso de cargas do veículo divergentes, também são possíveis posições intermediárias do regulador.

Regulagem dinâmica de alcance do farol

Em veículos com regulagem de alcance do farol dinâmica não há o regulador ①. O alcance do farol dianteiro se adapta automaticamente às condições de carga do veículo ao ligar o farol dianteiro → ⚠️.

⚠️ ATENÇÃO

A presença de objetos pesados no veículo pode fazer com que o farol ofusque a visibilidade e distraia os demais usuários da via. Isto pode causar acidentes e ferimentos graves.

- Ajustar o feixe de luz sempre às condições de carga do veículo de modo que os demais usuários da via não sejam ofuscados.

⚠️ ATENÇÃO

Uma queima ou um funcionamento incorreto da regulagem dinâmica do alcance do farol pode levar a que o farol ofusque e distraia os demais usuários da via. Isto pode causar acidentes e ferimentos graves.

- Mandar verificar a regulagem do alcance do farol imediatamente em uma Concessionária Volkswagen ou em uma empresa especializada.

Lanternas internas e de leitura

📖 **Observe** ⚠️ no início desse capítulo na página 135.

Botão	Função
	Ligar ou desligar a iluminação interna dianteira.
	Ligar ou desligar a iluminação interna traseira.
	Ligar ou desligar o interruptor de contato da porta. As lanternas internas se acendem automaticamente ao destravar o veículo, ao abrir uma porta ou ao retirar a chave do veículo do cilindro da ignição.
	Ligar ou desligar a lanterna de leitura.

Lanterna do porta-objetos e do compartimento de bagagem

Ao abrir e fechar o porta-luvas ou a tampa do compartimento de bagagem, uma lanterna se liga ou se desliga automaticamente.

 A lanterna de leitura se apaga ao travar o veículo ou alguns minutos depois que a chave do veículo for retirada do cilindro da ignição. Isto impede que a bateria do veículo se descarregue.

Funções das luzes

Funções das luzes

Luz de estacionamento

Com a luz de estacionamento ligada (indicadores de direção direito ou esquerdo), o farol com luz de posição e setores parciais da lanterna traseira se acendem no respectivo lado do veículo.

Luz de posição

Quando o interruptor das luzes estiver na posição , os dois faróis se acendem com a luz de posição, partes da lanterna traseira, a iluminação da placa de licença e os botões no console central e os botões no painel de instrumentos. Com a ignição ligada, também se acende o farol de rodagem diurna.

Se o veículo **não** for travado por fora com a ignição desligada, a luz de estacionamento permanente em ambos os lados se desliga automaticamente depois de aproximadamente 10 minutos para evitar que a bateria do veículo se descarregue → Página 140.

Luz de estacionamento permanente em ambos os lados

Com a luz de estacionamento permanente ligada em ambos os lados, as luzes de posição em ambos os faróis se acendem, assim como a região traseira da lanterna traseira.

Ligar a luz de estacionamento permanente em ambos os lados:

- Girar o interruptor das luzes para a posição .
- Desligar a ignição.
- Travar o veículo por fora.

Desligamento automático da luz de posição ou de estacionamento

Se a luz de posição ou de estacionamento for utilizada, a bateria do veículo é descarregada. Para que seja possível ligar o motor novamente, a luz de posição ou de estacionamento será desligada automaticamente, se o nível de carga

da bateria do veículo estiver tão baixo, a ponto de uma nova partida do veículo estar comprometida, mas não antes que a luz de posição ou de estacionamento fique acesa por 2 horas → .

A bateria do seu veículo nova e completamente carregada possibilita que, dependendo do modelo, a luz de estacionamento permanente nos dois lados fique acesa de 4 a 16 horas e que a luz de estacionamento de um lado fique acesa de 8 a 32 horas. Todas as baterias dos veículos envelhecem de acordo com sua utilização e tempo de funcionamento, o que reduz sua capacidade de armazenamento. Isso influencia o a duração da luz de estacionamento permanente dos dois lados e da luz de estacionamento de um lado.

Se a capacidade da bateria não for suficiente para 2 horas de luz de posição ou de estacionamento, não ocorrerá o desligamento automático da luz de posição ou de estacionamento. Nesses casos, a luz de posição ou de estacionamento piscará até que a bateria do veículo esteja totalmente descarregada. Então uma nova partida do motor não será mais possível → .

Quando a luz de posição é ligada com a ignição desligada, o desligamento automático da luz de posição é desativado. A luz de posição fica acesa até que a bateria do veículo se descarregue totalmente. Então uma nova partida do motor não será mais possível → .

Recomendações para parar o veículo na escuridão:

- Se for necessária a iluminação do veículo por muitas horas, conforme a possibilidade, ligar a luz de estacionamento direita ou esquerda. O tempo de iluminação da luz de estacionamento de um lado é, normalmente, o dobro do tempo da luz de estacionamento permanente dos dois lados.
- Parar o veículo sempre de modo seguro e com iluminação suficiente e observar as determinações legais específicas do país → .

Sinais intermitentes de conforto

Para os sinais intermitentes de conforto, deslocar a alavanca para cima ou para baixo somente até o ponto de pressão e soltá-la. O pisca pisca 3 vezes. 

Para finalizar os sinais intermitentes de conforto antes do tempo, movimentar a alavanca imediatamente até o ponto de pressão, no sentido contrário, e soltar.

Os sinais intermitentes de conforto podem ser ativados ou desativados no sistema Infotainment por meio do botão **CAR** e das superfícies de função  e **Luz** → Página 84.

Farol de rotação diurna

Para o farol de rotação diurna existem luzes separadas no farol dianteiro ou no para-choque dianteiro. O farol de rotação diurna não pode ser ligado ou desligado manualmente → .

O farol de rotação diurna acende-se cada vez que a ignição é ligada, se o interruptor das luzes estiver na posição **0**,  ou **AUTO**.

Se o interruptor das luzes estiver na posição **AUTO**, o sensor de chuva e de luz ligará e desligará automaticamente o farol baixo, inclusive a iluminação dos instrumentos e dos interruptores de acordo com a luminosidade do ambiente.

Comando automático das luzes AUTO

O comando automático das luzes é simplesmente um auxílio e não pode reconhecer suficientemente todas as situações de condução.

Se o interruptor das luzes estiver na posição **AUTO**, a iluminação do veículo, bem como a iluminação dos instrumentos e dos interruptores será ligada e desligada automaticamente → .

Liga automaticamente: quando o sensor de chuva e de luz reconhece chuva ou escuridão, por exemplo, em conduções em túneis ou ao entardecer.

Desliga automaticamente: quando o sensor de chuva e de luz reconhece luminosidade suficiente ou quando o limpador dos vidros permanece alguns minutos sem movimento.

Se, com o comando automático das luzes ligado **AUTO**, o farol de neblina ou a lanterna de neblina for ligado, o farol baixo também será ligado independentemente da luminosidade ambiente.

Farol direcional dinâmico (AFS)

Ao conduzir por curvas, as lâmpadas inclináveis iluminam melhor a rua automaticamente. O farol direcional dinâmico só funciona com o farol baixo ligado a velocidades acima de aproximadamente 10 km/h (6 mph).

Em veículos com seleção do perfil de condução, o comportamento de giro das lâmpadas pode ser influenciado por meio do perfil de condução selecionado. Por exemplo, com o perfil de condução **Eco**, o farol direcional dinâmico é desativado → Página 197.

O farol direcional dinâmico não funciona se o modo de viagem → Página 144 estiver ativado.

Na respectiva versão, o farol direcional dinâmico pode ser ativado ou desativado no sistema Infotainment por meio do botão **CAR** e das superfícies de função  e **Luz** → Página 84.



Farol de conversão

Em conversões lentas ou em curvas muito fechadas, o farol de conversão se acende automaticamente. O farol de conversão pode estar integrado tanto no farol de neblina quanto no farol dianteiro e se acende somente ao conduzir com velocidades abaixo de aproximadamente 40 km/h (25 mph).

Ao engatar a marcha a ré, o farol de conversão pode se acender nos dois lados do veículo para iluminar melhor a área ao redor do veículo durante a manobra.

Alertas sonoros para luz não desligada

Se a chave do veículo for retirada do cilindro da ignição e a porta do condutor for aberta, os alertas sonoros serão emitidos diante das seguintes condições:

- Com a luz de estacionamento ligada → Página 137, → Página 140.
- Interruptor das luzes na posição  ou .

Com a função “Coming Home” ligada, nenhum alerta sonoro soa para indicar que a luz ainda está ligada ao se abrir a porta do condutor.

ATENÇÃO

Nunca conduzir com o farol de rotação diurna quando a rua não for iluminada suficientemente em razão de condições climáticas e de iluminação.

- O farol de rotação diurna não é claro o suficiente para iluminar a rua satisfatoriamente e ser vista pelos demais usuários da via. ▶

- As lanternas traseiras não são ligadas junto com o farol de rodagem diurna. Um veículo sem as lanternas traseiras ligadas pode não ser visto pelos demais usuários da via na escuridão, na chuva ou em más condições de visibilidade.

⚠️ ATENÇÃO

O comando automático das luzes (**AUTO**) liga ou desliga o farol baixo somente com alterações da luminosidade.

- Em caso de condições meteorológicas excepcionais, por exemplo, com neblina, ligar o farol baixo manualmente.

⚠️ ATENÇÃO

Poderão ocorrer acidentes e ferimentos graves, se o veículo não for estacionado com a iluminação suficiente e, por isso, o veículo for visto somente com dificuldade ou não for visto por outros condutores.

- Sempre estacionar o veículo de forma segura e com iluminação suficiente, observar as determinações legais específicas do país.



Durante a condução, os faróis em veículos com farol direcional dinâmico se movimentam para um lado e para o outro independentemente de uma condução em curva para otimizar a iluminação da pista.



Algumas configurações podem ser salvas nas contas de usuários da personalização → Página 84.

Regulagem do farol alto

A regulagem do farol alto pode auxiliar a evitar que os demais usuários da via sejam ofuscados.

O controle é feito por uma câmera, instalada no lado interno do para-brisa na parte superior do espelho retrovisor interno.

Dentro dos limites do sistema, a regulagem do farol alto liga o farol alto automaticamente dependendo das condições do ambiente e do trânsito e de uma velocidade de condução acima de aproximadamente 60 km/h (37 mph) e desliga novamente a uma velocidade de condução inferior a aproximadamente 30 km/h (18 mph)

→ ⚠️.

Em geral, a regulagem do farol alto reconhece regiões iluminadas e desativa o farol alto durante a passagem, por exemplo, por vilarejos.

Ligar a regulagem do farol alto

- Ligar a ignição e, se for o caso, girar o interruptor das luzes para a posição **AUTO**.
- Com toques, mover a alavanca dos indicadores de direção e do farol alto da posição de base para frente → Página 137.

Se a luz de controle aparecer no display do instrumento combinado, a regulagem do farol alto ou a regulagem dinâmica do farol alto estará ligada.

Desligar a regulagem do farol alto

- Desligar a ignição.
- **OU**: girar o interruptor das luzes em posição diferente de **AUTO** → Página 137.
- **OU**: com farol alto ligado, puxar a alavanca dos indicadores de direção e do farol alto para atrás.
- **OU**: mover a alavanca dos indicadores de direção e do farol alto para a frente para ligar o farol alto manual. Assim, a regulagem do farol alto será desligada.

Regulagem do farol alto (Light Assist)

A regulagem do farol alto liga e desliga o farol alto automaticamente.

Regulagem dinâmica do farol alto (Dynamic Light Assist)

- ◀ O sistema reconhece os demais usuários da via, bem como sua distância do próprio veículo, e cobre uma parte do farol de forma direcionada. Se não for mais possível evitar o ofuscamento dos demais usuários da via, a distribuição de luz é regulada automaticamente para farol baixo.

Nas seguintes situações o farol alto é ligado e desligado apenas automaticamente:

- Quando o farol direcional dinâmico está desativado → Página 141.
- **OU**: quando o modo de viagem está ativado → Página 144.
- **OU**: em veículos com seleção do perfil de condução em que o perfil de condução **Eco** está selecionado → Página 197.

Na respectiva versão, a regulagem dinâmica do farol alto pode ser ativada ou desativada no sistema Infotainment por meio do botão e das superfícies de função e → Página 84. ▶

Limites do sistema

Nas seguintes condições, o farol alto deve ser desligado manualmente, para evitar que o farol alto não seja desligado ou demore para ser desligado pela regulagem do farol alto:

- Em vias mal iluminadas com placas com reflexo intenso.
- Em caso de iluminação insuficiente, como, por exemplo, de pedestres, ciclistas.
- Em curvas fechadas, com contrafluxo semicoberto, em subidas ou descidas íngremes.
- Com veículos vindo em direção contrária em vias com barreira de segurança central, quando o condutor claramente puder ser ocultado pela barreira de segurança central, como, por exemplo, um condutor de caminhão.
- Em caso de câmera com defeito e interrupção da alimentação de corrente.
- Com neblina, neve e chuva intensa.
- Com redemoinhos de pó e areia.
- Em caso de danos do para-brisa na área de visão da câmera.
- Se a área de visão da câmera estiver embaçada, suja ou coberta por etiquetas adesivas, neve e gelo.

⚠️ ATENÇÃO

A oferta maior de segurança oferecida pela regulagem do farol alto não deve incentivar a assumir um risco de segurança. O sistema não pode substituir a atenção do condutor.

- Adequar pessoalmente a luz de condução e adequá-las às condições de luz, visibilidade e trânsito.
- A regulagem do farol alto possivelmente pode não identificar corretamente todas as situações de rodagem e trabalhar em determinadas situações apenas com restrições.
- Se a área de visão da câmera estiver suja, coberta ou danificada, a função da regulagem do farol alto poderá ser afetada. Isto também vale para alterações no sistema de iluminação do veículo, por exemplo, devido à instalação de farol adicional.

📌 NOTA

Para não influenciar a capacidade de funcionamento do sistema, os seguintes pontos devem ser observados:

- Limpar a área de visão da câmera com frequência e mantê-la sem neve e sem gelo.
- Não cobrir a área de visão da câmera.
- Verificar com frequência a existência de danos no para-brisa na área de visão da câmera.

📌 Objetos que emitem luz na área de influência da câmera, por exemplo, aparelhos móveis de navegação, podem limitar o funcionamento da regulagem dinâmica do farol alto. ▶

Função “Coming Home” e “Leaving Home” (iluminação de orientação)

Em caso de escuridão, a função “Coming home” e “Leaving home” ilumina a área em torno do veículo durante o embarque e o desembarque.

A função “Coming Home” é ligada manualmente. A função “Leaving Home”, por sua vez, controla automaticamente um sensor de chuva e de luz.

Ligar a função “Coming home”

- Desligar a ignição.
- Acionar o sinal de luz por aproximadamente um segundo → Página 137.

A iluminação “Coming home” é ligada ao abrir a porta do condutor. O *tempo da iluminação temporizada* inicia-se com o fechamento da última porta do veículo ou da tampa do compartimento de bagagem.

Desligar a função “Coming home”



- Automaticamente após decurso do tempo da iluminação temporizada configurada.
- **OU:** automaticamente se após aproximadamente 30 segundos depois de ela ter sido ligada, uma porta do veículo ou a tampa do compartimento de bagagem permanecer aberta.
- **OU:** girar o interruptor das luzes para a posição 0.
- **OU:** ligar a ignição. ▶

Ligar a função "Leaving home"

- Destruar o veículo, se o interruptor das luzes estiver na posição **AUTO** e o sensor de chuva e de luz reconhecer *escuridão*.

Desligar a função "Leaving home"

- Automaticamente após decurso do tempo da iluminação temporizada.
- **OU:** travar o veículo.
- **OU:** girar o interruptor das luzes para a posição **0**.
- **OU:** ligar a ignição.

 No sistema Infotainment pode ser ajustado por meio do botão **CAR** e das superfícies de função  e **Luz** o tempo da iluminação temporizada e a função pode ser ativada ou desativada → Página 84.

Em veículos com regulagem dinâmica do farol alto, o alinhamento do farol pode ser adaptado no sistema Infotainment com o botão **CAR** e com as superfícies de função  e **Luz** → Página 84 (modo de viagem).

Se o modo de viagem estiver ativado, o funcionamento do farol direcional dinâmico → Página 141, *Farol direcional dinâmico (AFS)* e da regulagem dinâmica do farol alto é desativado → Página 142. O farol alto somente será ligado e desligado automaticamente.

 O modo viagem somente pode ser utilizado por um período breve. Dirigir-se a uma empresa especializada para uma conversão permanente. Para isso, a Volkswagen recomenda a Concessionária Volkswagen.

Iluminação ambiente

Com a luz de posição ou o farol baixo ligados, a iluminação ambiente ilumina por cima os comandos nas portas.

Adicionalmente, a área para os pés e, se for o caso, a cortina do teto de vidro podem ser iluminados.

A claridade da iluminação ambiente pode ser ajustada no sistema Infotainment por meio do botão **CAR** e das superfícies de função  e **Luz** → Página 84.

Farol

Mudar a posição do farol (modo viagem)

Nas conduções em países com sentido de rodagem contrário ao do país de origem, o farol com lâmpadas de descarga de gás do farol baixo pode ofuscar os veículos do sentido contrário. Por isso, é preciso mudar a posição do farol em viagens para países com sentido de rodagem contrário.

Visão

Limpadores dos vidros

Introdução ao tema

Neste capítulo encontram-se informações relativas aos seguintes temas:

- Luzes de controle 145
- Alavanca dos limpadores dos vidros 145
- Função dos limpadores dos vidros 147
- Sensor de chuva e de luz 147

⚠ ATENÇÃO

A água dos lavadores dos vidros sem anticongelante suficiente pode congelar sobre o vidro e limitar a visibilidade.

- Utilizar os lavadores dos vidros somente com anticongelante suficiente em temperaturas de inverno.
- Nunca utilizar os lavadores do para-brisa em temperaturas de inverno enquanto o para-brisa não tiver sido aquecido com o sistema de ventilação ou de aquecimento do para-brisa. Caso contrário, o aditivo anticongelante pode congelar sobre o para-brisa e reduzir a visibilidade.

⚠ ATENÇÃO

Palhetas dos limpadores dos vidros gastas ou sujas reduzem a visibilidade e aumentam o risco de acidentes e de ferimentos graves.



- Substituir as palhetas dos limpadores dos vidros sempre que estiverem danificadas ou gastas e não limparem mais os vidros de forma satisfatória.

! NOTA

Em caso de geada, verificar **antes** de ligar os limpadores dos vidros se as palhetas dos limpadores dos vidros não estão congeladas! Se o veículo for estacionado com tempo frio, a posição de serviço dos limpadores do para-brisa poderá ser útil → Página 354.

 Algumas configurações podem ser salvas nas contas de usuários da personalização → Página 84.

Luzes de controle

 Observe  e  no início desse capítulo na página 145.



Nível de água dos lavadores do para-brisa muito baixo. Completar o reservatório de água dos lavadores do para-brisa assim que possível → Página 381.



Sensor de chuva e de luz avariado. Desligar e ligar a ignição. Se após ligar a ignição, a luz de controle permanecer acesa novamente, procurar auxílio técnico especializado.



Limpadores dos vidros avariados. Desligar e ligar a ignição. Se após ligar a ignição, a luz de controle permanecer acesa novamente, procurar auxílio técnico especializado.

Após ligar a ignição, algumas luzes de advertência e de controle se acendem rapidamente para verificação da função. Elas se apagam após alguns segundos.

! NOTA

A inobservância das luzes de controle que se acendem e das mensagens de texto pode causar danos ao veículo.

Alavanca dos limpadores dos vidros

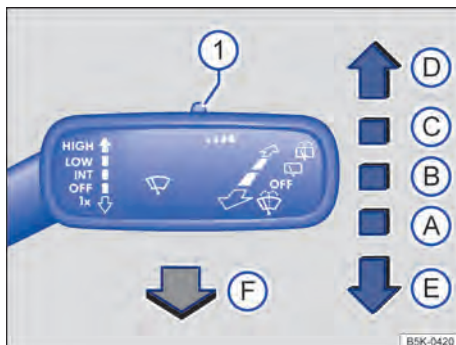

Fig. 111 À direita da coluna de direção: comandar os limpadores do para-brisa.

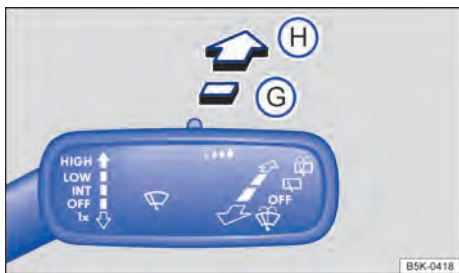

Fig. 112 À direita da coluna de direção: comandar o limpador do vidro traseiro.

📖 **Observe** ⚠️ e ⓘ no início desse capítulo na página 145.

Mover a alavanca para a posição desejada → ⓘ:

- Ⓐ **OFF** Limpadores dos vidros desligados.
- Ⓑ **INT** Temporizador dos limpadores do para-brisa ou operação do sensor de chuva e de luz. O temporizador dos limpadores do para-brisa funciona de acordo com a velocidade de condução. Quanto mais rápido o veículo, mais frequente é a limpeza dos limpadores dos vidros.
- Ⓒ **LOW** Limpeza lenta.
- Ⓓ **HIGH** Limpeza rápida.
- Ⓔ **1x** Movimento único dos limpadores do para-brisa – limpeza breve. Manter a alavanca pressionada para baixo por um tempo mais longo para limpar mais rapidamente.
- Ⓕ **☔** Sistema de limpeza e lavagem automático para limpeza do para-brisa com a alavanca puxada. O Climatronic alterna durante aproximadamente 30 segundos para o modo de recirculação de ar para evitar odores da água dos lavadores dos vidros no interior do veículo.
- Ⓖ **🚗** Temporizador do limpador do vidro traseiro. Os limpadores dos vidros limpam aproximadamente a cada 6 segundos.
- Ⓗ **🚗** Sistema de limpeza e de lavagem automático para limpeza do vidro traseiro com a alavanca pressionada.
- ① **🔊** Ajustar o interruptor para níveis de intervalo (veículos sem sensor de chuva e de luz) ou a sensibilidade do sensor de chuva e de luz.

Os limpadores dos vidros funcionam somente com a ignição ligada e com a tampa do compartimento do motor ou a tampa do compartimento de bagagem fechada.

O ligamento automático na marcha a ré pode ser ativado ou desativado no sistema Infotainment pelo botão **CAR** e superfícies de função ⓘ e **espelho e limpador do para-brisa** → Página 84.

ⓘ **NOTA**

Se a ignição for desligada com os limpadores do para-brisa, os limpadores do para-brisa continuarão a limpar a partir do mesmo estágio de limpeza quando a ignição for ligada novamente. Geada, neve e outros obstáculos sobre o vidro podem ocasionar danos aos limpadores dos vidros e ao motor dos limpadores dos vidros.

- Antes do início da condução, se necessário, remover a neve e o gelo dos limpadores do para-brisa.
- Soltar as palhetas dos limpadores dos vidros congeladas cuidadosamente do vidro. Para isso, a Volkswagen recomenda um spray anticongelante.

ⓘ **NOTA**

Não ligar os limpadores dos vidros com o vidro seco. A limpeza do vidro seco pelas palhetas dos limpadores dos vidros pode danificar o vidro.

ⓘ O limpador do vidro traseiro se liga automaticamente se os limpadores do para-brisa estiverem ligados e a marcha a ré for engatada.

ⓘ Caso haja um obstáculo no vidro, os limpadores dos vidros tentarão remover este obstáculo. Se o obstáculo continuar bloqueando os limpadores do para-brisa, os limpadores do para-brisa pararão. Remover o obstáculo e ligar os limpadores do para-brisa novamente.

Função dos limpadores dos vidros

Observe  e  no início desse capítulo na página 145.

Comportamento dos limpadores dos vidros com o veículo parado

O estágio do limpador de para-brisa ligado alterna temporariamente para o estágio imediatamente anterior.

Bicos dos lavadores do para-brisa aquecíveis

O aquecimento descongela os bicos de água dos lavadores dos vidros congelados. A potência de aquecimento é regulada automaticamente ao ligar a ignição, dependendo da temperatura ambiente. O aquecimento ocorre apenas nos bicos, mas não nas mangueiras que levam a água dos lavadores dos vidros.

Lavadores do farol

O lavador do farol limpa os vidros do farol e funciona somente com a iluminação do farol ligada.

Após ligar a ignição, o farol é lavado ao acionar os lavadores do para-brisa pela primeira vez e a cada 10 acionamentos do sistema de limpeza e de lavagem automático. Sujeira de difícil remoção, por exemplo, restos de insetos, devem ser removidos dos vidros dos faróis com frequência.

Para garantir o funcionamento dos lavadores do farol também no inverno, remover a neve das coberturas dos lavadores do farol no para-choque antes da utilização. Se necessário, remover o gelo usando um spray anticongelante. <

Sensor de chuva e de luz

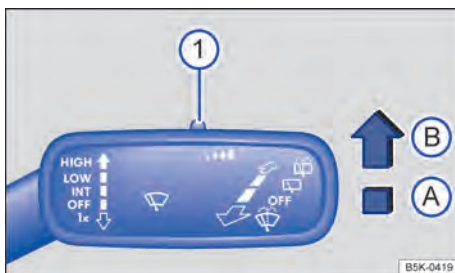

Fig. 113 Na alavanca dos limpadores do para-brisa à direita da coluna de direção: ajustar o sensor de chuva e de luz ①.

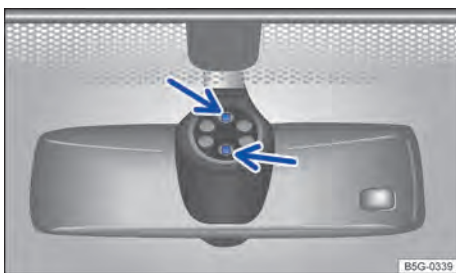



Fig. 114 No para-brisa acima do espelho retrovisor interno: superfícies sensíveis do sensor de chuva e de luz.



Observe  e  no início desse capítulo na página 145.

O sensor de chuva e de luz ativado controla automaticamente os intervalos dos limpadores dos vidros de acordo com a intensidade da chuva.

Quando o sensor de chuva e de luz é desativado, o intervalo de tempo é ajustado em níveis fixos.

Ativar e desativar o sensor de chuva e de luz



Pressionar a alavanca para a posição desejada → Fig. 113:

- Posição  - sensor de chuva e de luz desativado.
- Posição  - sensor de chuva e de luz ativado - limpeza automática, se necessária.

Após desligar e ligar novamente a ignição, o sensor de chuva permanece ativado e volta a funcionar se a alavanca dos limpadores do para-brisa estiver na posição  e a velocidade for superior a 4 km/h (2 mph). >

A limpeza automática pode ser ativada ou desativada no sistema Infotainment pelo botão **CAR** e superfícies de função  e **espelho e limpador do para-brisa** → Página 84.

Regular a sensibilidade do sensor de chuva e de luz

A sensibilidade do sensor de chuva e de luz pode ser ajustada manualmente com o interruptor na alavanca dos limpadores dos vidros → Fig. 113  → .

- Regular o interruptor para a direita – alta sensibilidade.
- Regular o interruptor para a esquerda – baixa sensibilidade.

Comportamento de acionamento alterado do sensor de chuva e de luz

As possíveis causas de avarias e interpretações errôneas *na área da superfície sensível* → Fig. 114 (setas) do sensor de chuva e de luz são, entre outras:



- **Palhetas dos limpadores dos vidros danificadas:** uma película de água ou listras de limpeza devido às palhetas dos limpadores dos vidros danificadas podem prolongar a duração da ligação, reduzir os intervalos de limpeza ou provocar a limpeza contínua.
- **Insetos:** a presença de insetos no para-brisa pode ocasionar o acionamento da limpeza.
- **Estrias de sal:** no inverno, estrias de sal no vidro podem provocar uma relimpeza extremamente longa até o vidro estar quase seco.
- **Sujeira:** poeira seca, cera, revestimentos do vidro (efeito lótus), resíduos de detergentes (sistema de lavagem de veículos automático) podem tornar o sensor de chuva e de luz menos sensível ou, posteriormente, mais lento ou até mesmo sem reação.
- **Fissura no vidro:** um impacto de uma pedra aciona um ciclo de limpeza com o sensor de chuva e de luz ligado. Depois disso, o sensor de chuva e de luz reconhece a diminuição das superfícies sensíveis e adequa-se a ela. De acordo com a dimensão do impacto da pedra, o comportamento do acionamento do sensor de chuva e de luz pode se alterar.

Limpar regularmente as superfícies sensíveis do sensor de chuva e de luz → Fig. 114 (setas) e verificar danos nas palhetas dos limpadores do para-brisa.

ATENÇÃO

O sensor de chuva e de luz não pode reconhecer suficientemente qualquer chuva e ativar os limpadores dos vidros.

- Se necessário, ligar manualmente os limpadores dos vidros quando a água interferir na visibilidade dos vidros.

 Para a remoção de ceras e de resíduos de polimento, recomenda-se o uso de um produto de limpeza de vidro com álcool. 

Espelhos retrovisores

Introdução ao tema

Neste capítulo encontram-se informações relativas aos seguintes temas:

- Espelho retrovisor interno 149
- Espelhos retrovisores externos 150

Através dos espelhos retrovisores externos e do espelho retrovisor interno, o condutor pode observar o trânsito que o segue e ajustar o comportamento de condução próprio em relação ao trânsito que o segue.

Para a segurança de condução, é importante que o condutor ajuste corretamente os espelhos retrovisores externos e o interno antes do início da condução → .

Pela visualização através dos espelhos retrovisores externos e do espelho retrovisor interno não pode ser visto todo o campo de condução lateral e traseiro. Estas áreas não visíveis são denominadas ângulo cego. No ângulo cego, pode-se encontrar os demais usuários da via e objetos.

ATENÇÃO

Ajustar os espelhos retrovisores externos e o espelho retrovisor interno durante a condução pode distrair o condutor. Isto pode causar acidentes e ferimentos graves.

- Ajustar os espelhos retrovisores externos e o espelho retrovisor interno somente com o veículo parado. 

- Ao estacionar, trocar de faixa e, durante manobras de ultrapassagem e de conversão, sempre observar atentamente os arredores, pois pode haver os demais usuários da via e objetos no ângulo cego.
- Atentar sempre para que os espelhos retrovisores estejam ajustados corretamente e que a visibilidade traseira não seja limitada devido ao gelo, à neve, ao embaçamento ou por outros objetos.

⚠ ATENÇÃO

Os espelhos retrovisores antiofuscantes automáticos contêm um fluido eletrolítico que pode vaziar caso o vidro do espelho seja quebrado.

- O fluido eletrolítico vazado pode irritar a pele, os olhos e os órgãos do sistema respiratório, sobretudo em pessoas com asma ou enfermidades semelhantes. Garantir a entrada imediata de ar fresco suficiente e sair do veículo ou, caso isso não seja possível, abrir todos os vidros e portas.
- Em caso de contato do fluido eletrolítico com os olhos ou com a pele, lavar imediatamente com água em abundância por pelo menos 15 minutos e procurar um médico.
- Em caso de contato do fluido eletrolítico com calçados e roupas, lavar imediatamente com água em abundância por pelo menos 15 minutos. Limpar cuidadosamente os calçados e as roupas antes de reutilizá-los.
- Em caso de ingestão do fluido eletrolítico, enxaguar imediatamente a boca com água em abundância por pelo menos 15 minutos. Não induzir o vômito caso isso não tenha sido prescrito por um médico. Procurar ajuda médica imediatamente.

📌 NOTA

Em espelhos retrovisores antiofuscantes automáticos, o fluido eletrolítico pode vaziar de um vidro do espelho quebrado. Este fluido danifica as superfícies plásticas. Remover o fluido o mais rápido possível, por exemplo, com uma esponja úmida.

i Algumas configurações podem ser salvas nas contas de usuários da personalização → Página 84.

Espelho retrovisor interno

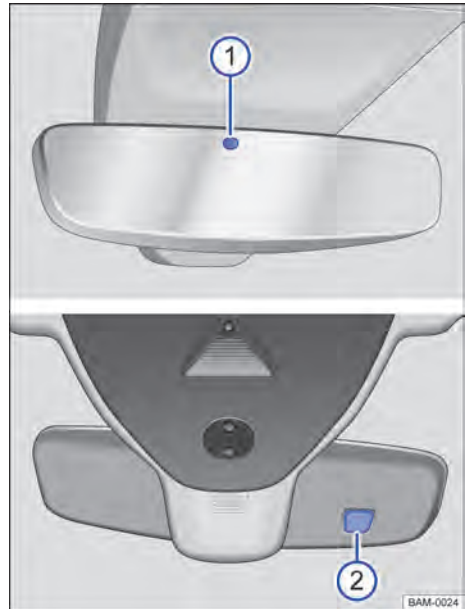

Fig. 115 No para-brisa: espelho retrovisor interno com antiofuscante automático.

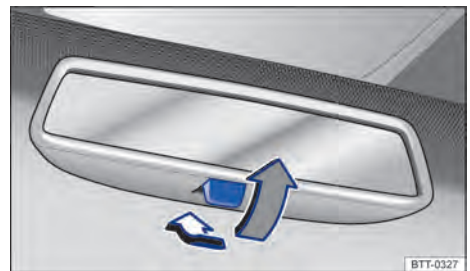

Fig. 116 No para-brisa: espelho retrovisor interno com antiofuscante manual.

📖 Observe ⚠ e 📌 no início desse capítulo na página 148.

O condutor deve sempre ajustar o espelho retrovisor interno para assegurar uma visibilidade traseira suficiente através do vidro traseiro.

Espelho retrovisor interno com antiofuscante automático

- ◀ Com a ignição ligada, os sensores medem a incidência de luz de trás → Fig. 115 ① e da frente ②.

Dependendo dos valores medidos, o espelho retrovisor interno é *automaticamente* ofuscado.

Quando a incidência de luz sobre os sensores é comprometida ou interrompida, por exemplo, por uma cortina de proteção solar, o espelho retrovisor interno com antiofuscante automático não funciona ou não funciona sem falhas. Da mesma forma, aparelhos de navegação móveis no para-brisa ou próximo ao espelho retrovisor interno com antiofuscante automático podem afetar os sensores → **A**.

O escurecimento automático é desativado quando for engatada a marcha a ré.

Espelho retrovisor interno com antiofuscante manual

- Posição de base: a alavanca na borda inferior do espelho retrovisor aponta para o para-brisa.
- Para evitar o ofuscamento, puxar a alavanca para trás → Fig. 116.

A ATENÇÃO

O display iluminado de um aparelho de navegação móvel pode comprometer o funcionamento do espelho retrovisor interno com antiofuscante automático, causando acidentes e ferimentos graves.

- Falhas de funcionamento do antiofuscante automático podem impedir que o espelho retrovisor interno possa ser utilizado para determinar a distância exata do veículo que segue atrás ou a distância de outros objetos.

Espelhos retrovisores externos



Fig. 117 Na porta do condutor: botão rotativo dos espelhos retrovisores externos.

📖 **Observe **A** e **!** no início desse capítulo na página 148.**

Os espelhos retrovisores externos podem ser ajustados com a ignição ligada através do botão rotativo na porta do condutor → Fig. 117.



Rebater os espelhos retrovisores externos para dentro eletricamente → **A**.



Ligar o desembaçador dos espelhos retrovisores externos. O desembaçador é ligado somente em temperaturas ambiente abaixo de +20 °C (+68 °F).

L Ajustar o espelho retrovisor externo esquerdo movendo o botão rotativo para frente, para trás, para a direita ou para a esquerda.

R Ajustar o espelho retrovisor externo direito movendo o botão rotativo para frente, para trás, para a direita ou para a esquerda.



0 Posição zero. Espelho retrovisor externo em posição de uso, desembaçador dos espelhos retrovisores externos desligado, não é possível ajustar os espelhos retrovisores externos.

Ajuste dos espelhos retrovisores sincronizado

- Selecionar no sistema Infotainment pelo botão **CAR** e superfícies de função **☰** e **☷** (espelho e limpador do para-brisa), o ajuste sincrônico dos espelhos retrovisores externos → Página 84.
- Girar o botão rotativo para a posição **L**.
- Ajustar o espelho retrovisor externo esquerdo. O espelho retrovisor externo direito é ajustado simultaneamente (de modo sincronizado).
- Se necessário, corrigir os ajustes do espelho retrovisor direito: virar o botão rotativo para a posição **R**.



Rebater para dentro os espelhos retrovisores externos durante o estacionamento

Para rebater automaticamente para dentro ou para fora, o botão rotativo para os espelhos retrovisores externos elétricos devem estar na posição **☷**, **L**, **R** ou **0**.

- Selecionar no sistema Infotainment pelo botão  e superfícies de função  e  (espelho e limpador do para-brisa), o rebatimento dos espelhos retrovisores externos durante o estacionamento → Página 84.
- Quando o veículo é travado externamente, os espelhos retrovisores externos são rebatidos automaticamente.
- Quando o veículo é destravado externamente, os espelhos retrovisores externos são abertos automaticamente.

Se o botão rotativo para os espelhos retrovisores externos elétricos estiver na posição rebatida , os espelhos externos permanecem rebatidos.

Salvar o ajuste do espelho retrovisor externo direito para a marcha a ré

- Selecionar a chave do veículo válida para a qual o ajuste deve ser atribuído.
- Destruar o veículo com essa chave do veículo.
- Ligar o freio de estacionamento eletrônico.
- Ligar a ignição.
- Colocar a transmissão na posição neutra.
- No sistema Infotainment pelo botão  e superfícies de função  e  (espelho e limpador do para-brisa), ativar a função de abaixar o espelho em marcha a ré → Página 84.
- Engatar a marcha a ré.
- Ajustar o espelho retrovisor externo direito de modo que, por exemplo, a área da borda do meio-fio possa ser bem visualizada.
- A posição do espelho retrovisor ajustada é salva automaticamente e atribuída à chave do veículo com a qual o veículo foi destravado.

Acessar os ajustes do espelho retrovisor externo direito

- Girar o botão rotativo do espelho retrovisor externo para a posição **R**.
- Com a ignição ligada, engatar a marcha a ré, o espelho retrovisor externo direito assume a posição armazenada.
- A posição salva do espelho retrovisor externo direito para a marcha a ré é desconsiderada quando se conduz para frente com velocidade superior a aproximadamente 15 km/h (9 mph) ou quando o botão rotativo for girado da posição **R** para outra posição.

ATENÇÃO

O rebatimento desatento para dentro ou para fora dos espelhos retrovisores externos pode causar ferimentos.

- Rebater os espelhos retrovisores externos para dentro ou para fora somente quando não houver obstáculos em sua área de funcionamento.
- Atentar sempre para que nenhum dedo seja preso entre o espelho retrovisor externo e a base do espelho quando o espelho retrovisor externo se mover.



ATENÇÃO

A avaliação imprecisa da distância dos veículos vindos de trás pode causar acidentes e ferimentos graves.

- As superfícies abauladas dos espelhos retrovisores (convexas ou esféricas) aumentam o campo de visão e fazem os objetos parecerem menores e mais distantes.
- O uso de superfícies abauladas dos espelhos retrovisores para a avaliação das distâncias de veículos vindos de trás na mudança de faixa de rodagem é impreciso e pode causar acidentes e ferimentos graves.
- Sempre que possível, usar o espelho retrovisor interno para determinar a distância dos veículos vindos de trás ou a distância de outros objetos.
- Garantir que o campo de visão traseiro seja suficiente.

NOTA

- Em um sistema de lavagem, rebater sempre os espelhos retrovisores externos para dentro.
- Não rebater de maneira mecânica manualmente os espelhos retrovisores externos elétricos para dentro ou para fora, pois isso pode danificar o acionamento elétrico.

 Manter o desembaçador dos espelhos retrovisores externos ligado somente durante o tempo necessário. Caso contrário, haverá um consumo desnecessário de combustível. 

i O desembaçador dos espelhos retrovisores externos funciona inicialmente com potência máxima e, após aproximadamente 2 minutos, a potência do aquecimento dependerá da temperatura ambiente.

i Em caso de avaria, os espelhos retrovisores externos elétricos podem ser ajustados manualmente por meio de pressão na borda da superfície do espelho.

Proteção solar

Introdução ao tema

Neste capítulo encontram-se informações relativas aos seguintes temas:

- Para-sóis 152
- Cortina de proteção solar no teto de vidro 152
- Para-brisa de vidro de isolamento térmico 153

⚠ ATENÇÃO

Para-sóis rebatidos e cortinas de proteção solar abertas podem reduzir a visibilidade.

- Reconduzir sempre os para-sóis e as cortinas de proteção solar de volta aos suportes quando eles não forem mais necessários.

Para-sóis

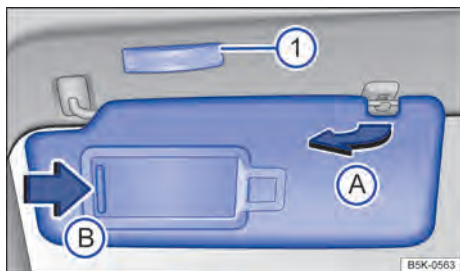

Fig. 118 No revestimento do teto dianteiro: para-sóis.

Observe ⚠ no início desse capítulo na página 152.

Possibilidades de ajuste dos para-sóis para o condutor e para o passageiro dianteiro:

- Rebater na direção do para-brisa.
- Retirar do suporte e virar na direção das portas → Fig. 118 (A).

Espelho de cortesia iluminado

No para-sol rebatido para baixo encontra-se um espelho de cortesia atrás de uma cobertura. Ao abrir a cobertura (B), uma lanterna (1) se acende.

A lanterna se apaga quando a cobertura do espelho de cortesia for fechada ou o para-sol for virado para cima ou totalmente para frente.

i A lanterna acima do para-sol se apaga automaticamente após alguns minutos sob determinadas condições. Isto impede que a bateria do veículo se descarregue.

Cortina de proteção solar no teto de vidro

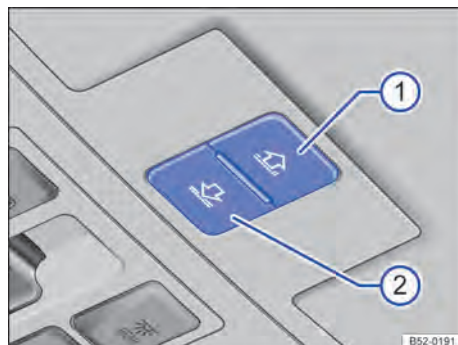

Fig. 119 No revestimento do teto: botões de comando da cortina de proteção solar.

Observe ⚠ no início desse capítulo na página 152.

A cortina de proteção solar elétrica funciona com a ignição ligada.

Se o teto de vidro estiver totalmente levantado, a cortina de proteção solar será levada automaticamente a uma posição de ventilação. A cortina de proteção solar permanece na posição de ventilação mesmo após o fechamento do teto de vidro.

Abrir e fechar a cortina de proteção solar

Os botões → Fig. 119 ① e ② são de 2 níveis. No 1º nível, a cortina de proteção solar pode ser totalmente ou parcialmente aberta ou fechada.

No 2º nível, a cortina de proteção solar vai automaticamente, após um rápido acionamento do botão, para a respectiva posição final. Pressionando novamente o botão o curso automático é parado.

- *Abrir a cortina de proteção solar:* pressionar o botão ① até o 1º nível. Curso automático: pressionar brevemente o botão ① até o 2º nível.
- *Fechar a cortina de proteção solar:* pressionar o botão ② até o 1º nível. Curso automático: pressionar brevemente o botão ② até o 2º nível.
- *Parar o curso automático do procedimento de abertura ou fechamento:* pressionar novamente o botão ① ou ②.

Após se desligar a ignição, o protetor solar ainda pode ser aberto ou fechado por alguns minutos, enquanto a porta do condutor ou do passageiro dianteiro não for aberta.

Limitador de força da cortina de proteção solar

O limitador de força pode minimizar o perigo de ferimentos por esmagamento ao se fechar a cortina de proteção solar → ⚠. Se a cortina de proteção solar sofrer interferências no fechamento por dificuldade de movimentação ou por um obstáculo, o teto de vidro ou a cortina de proteção solar se abre imediatamente.

- Verificar por que a cortina de proteção solar não se fechou.
- Tentar fechar a cortina de proteção solar novamente.
- Se a cortina de proteção solar ainda não puder ser fechada por dificuldade de movimentação ou por um obstáculo, esta se abre imediatamente. Após a abertura, a cortina de proteção solar pode ser fechada sem limitador de força, dentro de um breve intervalo de tempo.
- Se continuar não sendo possível fechar a cortina de proteção solar, fechar a cortina de proteção solar sem limitador de força.

Fechar a cortina de proteção solar sem limitador de força

- Aproximadamente 5 segundos após a ativação do limitador de força, pressionar o botão ② até que a cortina de proteção solar esteja totalmente fechada.
- **Agora a cortina de proteção solar fecha sem o limitador de força!**
- Se continuar não sendo possível fechar a cortina de proteção solar, procurar uma Concessionária Volkswagen ou uma empresa especializada.

⚠ ATENÇÃO

O fechamento da cortina de proteção solar sem limitador de força pode causar ferimentos graves.

- Fechar sempre a cortina de proteção solar com atenção.
- Ninguém deve permanecer na área de funcionamento da cortina de proteção solar, principalmente se o fechamento for realizado sem limitador de força.
- O limitador de força não evita que os dedos e outras partes do corpo sejam pressionados contra o quadro do teto e, assim, sofram ferimentos.

i Com o teto de vidro aberto, a cortina de proteção solar elétrica pode ser fechada somente até o canto dianteiro do teto de vidro. ◀

Para-brisa de vidro de isolamento térmico

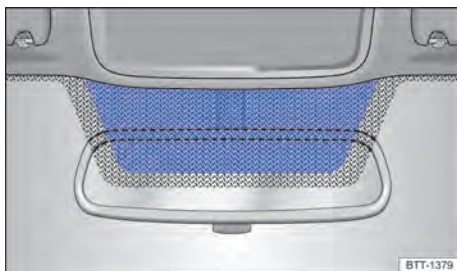





Fig. 120 Para-brisa de vidro de isolamento térmico: janela de comunicação acima do espelho retrovisor interno. ▶

 **Observe  no início desse capítulo na página 152.**

O para-brisa com isolamento térmico possui uma camada que reflete o infravermelho e, dependendo da versão, pode ser aquecível.

Para cumprimento das funções de componentes eletrônicos do mercado de acessórios, há uma faixa sem revestimento (janela de comunicação) acima do espelho retrovisor interno → [Fig. 120](#).

A área não revestida não pode ser coberta externa ou internamente ou receber etiquetas adesivas, pois, do contrário, podem ocorrer falhas de funcionamento dos componentes eletrônicos. 

Aquecimento e ar-condicionado

Aquecimento, ventilação, resfriamento

Introdução ao tema

Neste capítulo encontram-se informações relativas aos seguintes temas:

- Operação dos comandos dianteiros 156
- Operação do Climatronic pelo sistema Infotainment 158
- Regular a temperatura para os assentos traseiros 158
- Modo de recirculação de ar 159
- Difusores de ar 160
- Aquecimento do banco 160
- Desembaçador do para-brisa 161
- Aquecimento do volante 162
- Dicas e orientações de funcionamento 162

Os seguintes sistemas podem ser montados em seu veículo:

- Sistema de ventilação e aquecimento ou
- Ar-condicionado manual ou
- Climatronic.

O **sistema de ventilação e aquecimento** aquece e ventila o interior do veículo. O sistema de ventilação e aquecimento não resfria.

O **ar-condicionado manual** ou **Climatronic** resfria e desumidifica o ar. Ele trabalha com o máximo de eficiência se os vidros e o teto de vidro estiverem fechados. Com acumulação de calor no interior do veículo, ventilar pode acelerar o processo de resfriamento.

Indicação de funções ligadas

Luzes de LED azes em reguladores e botões indicam uma função ligada.

Se a caixa de seleção em uma superfície de função do display do sistema Infotainment estiver ativada , a função está ligada.

ATENÇÃO

A má condição de visibilidade nos vidros aumenta o risco de colisões e acidentes que podem causar ferimentos graves.

- Manter os vidros livres de gelo, neve e embaçamento para ter uma boa visibilidade.
- Regule o aquecimento, o ar-condicionado e o desembaçador do para-brisa e dos vidros traseiros de modo que não deixem os vidros embaçados.
- Só arrancar com o veículo quando os vidros estiverem desobstruídos.
- Utilizar o modo de recirculação de ar somente por um curto intervalo de tempo. Quando o sistema de refrigeração estiver desligado, os vidros podem embaçar muito rapidamente no modo de recirculação de ar e limitar muito as condições de visibilidade.
- Desligar o modo de recirculação de ar quando ele não for mais necessário.

ATENÇÃO

O ar viciado pode ocasionar cansaço rápido e falta de concentração do condutor, o que pode causar colisões, acidentes e ferimentos graves.

- Nunca deixar o ventilador desligado por muito tempo nem nunca deixar o modo de recirculação do ar ligado por muito tempo, uma vez que o ar fresco não atinge o interior do veículo.

NOTA

Se o ar-condicionado não funcionar, desligar o ar-condicionado e a função de desembaçamento (em ar-condicionado manual) imediatamente e permitir que sejam verificados por uma empresa especializada. Desse modo, evita-se danos maiores.

 Algumas configurações podem ser salvas nas contas de usuários da personalização → Página 59.

Operação dos comandos dianteiros



Fig. 121 Na parte superior do console central: comandos do ar-condicionado manual ou do sistema de ventilação e aquecimento.



Fig. 122 Na parte superior do console central: comandos do Climatronic.

📖 **Observe** ⚠️ e ⚠️ no início desse capítulo na página 155.

Algumas funções e botões são dependentes da versão e dependem do tipo de sistema montado.

Desligar

Os sistemas podem ser desligados da seguinte forma:

- Com o botão **OFF** (veículo sem aquecimento estacionário).
- **OU**: ao girar o regulador central para o nível 0 → Fig. 121 ou para esquerda até o batente → Fig. 122.
- **OU**: pelo sistema Infotainment → Página 158.

A/C – Modo de refrigeração

Com o botão **A/C**, o modo de refrigeração do ar-condicionado manual ou Climatronic é ligado e desligado.

AUTO – Modo automático

Com o botão **AUTO**, o modo automático do Climatronic é ligado e desligado.

O modo automático garante temperaturas constantes no interior do veículo. A temperatura do ar, o volume de ar e a distribuição de ar são regulados automaticamente. Assim que a ventilação for alterada manualmente, o modo automático é desligado.

MAX A/C – Potência máxima de refrigeração

Ao girar o regulador para a posição **MAX A/C** ou pressionar o botão **MAX A/C**, a potência máxima de refrigeração é ligada. O modo de recirculação de ar é automaticamente ligado.

Com o Climatronic, a distribuição de ar é regulada para a posição **2**.

■ / ■ – Temperatura

Sistema de ventilação e aquecimento ou ar-condicionado manual: com o regulador esquerdo → Fig. 121, regular a temperatura.

Climatronic: com os reguladores externos → Fig. 122 são reguladas as temperaturas do lado do condutor e do passageiro dianteiro. Os displays acima dos reguladores externos mostram as temperaturas ▶



reguladas. Dependendo da versão, é possível regular a temperatura para os bancos traseiros → Página 158.

Ventilador

Com o regulador central, ajustar a intensidade do ventilador.

Climatronic: na regulação automática, não ocorre nenhuma exibição dos níveis de ventilação no regulador.

Distribuição de ar

Com os botões  ou  → Fig. 122 ou com o regulador direito → Fig. 121 é regulada a distribuição de ar:

: distribuição de ar para a parte superior do corpo pelos difusores de ar do painel de instrumentos.



: distribuição de ar para a área para os pés.

: distribuição de ar para a parte superior do corpo e para a área para os pés.

: distribuição de ar para o para-brisa e para a área para os pés.

: distribuição de ar para o para-brisa.

– Desembaçar os vidros

Com o regulador direito  → Fig. 121 ou com o botão  → Fig. 122 o para-brisa é descongelado e fica livre do embaçamento o mais rapidamente possível (função de desembaçamento):

Ar-condicionado manual: na função de desembaçamento, o modo de recirculação do ar é desligado e o compressor do ar-condicionado do sistema de refrigeração é ligado, para retirar a umidade do ar. Com a função de desembaçamento ligada não é possível ligar o modo de recirculação de ar e desligar o compressor do ar-condicionado¹⁾.

Climatronic: o ar é desumidificado a temperaturas acima de +3 °C (+38 °F) e o ventilador é regulado com um alto nível de ventilação.

– Modo de recirculação de ar

Com o botão  é possível ligar e desligar o modo de recirculação de ar → Página 159.

MENU – Sistema Infotainment

No Climatronic, é possível acessar as regulagens do ar-condicionado com o botão  no sistema Infotainment → Página 158.

SYNC – Assumir as regulagens de temperatura

Com o botão  são sincronizadas as regulagens de temperatura.

Quando a luz de controle se acender no botão , as regulagens de temperatura do assento do condutor também são aplicadas a todos os assentos.

REST – Aquecimento residual

No Climatronic, ligar e desligar a função de aquecimento residual com o botão .

Com o motor quente e a ignição desligada, o aquecimento residual é utilizado para manter o interior do veículo quente. A função é desligada depois de 30 minutos ou em caso de baixo nível de carga da bateria do veículo.

– Aquecimento do banco

Com os botões  ou , ligar e desligar o aquecimento do banco → Página 160.

– Aquecimento do volante

Com o botão , ligar e desligar o aquecimento do volante → Página 162.

– Botão de aquecimento imediato do aquecimento estacionário

Com o botão , é possível ligar e desligar a função do aquecimento imediato do aquecimento estacionário → Página 163.

– Desembaçador do vidro traseiro

Com o botão , o desembaçador do vidro traseiro é ligado e desligado com o motor em funcionamento. O desembaçador do vidro traseiro desliga-se no máximo após 10 minutos.

NOTA

Para evitar danos ao desembaçador do vidro traseiro, não deve ser colado nenhum adesivo por dentro, sobre os filamentos. <

¹⁾ De acordo com o país, o compressor do ar-condicionado pode ser desligado.

Operação do Climatronic pelo sistema Infotainment

📖 **Observe** ⚠️ e ⌚ no início desse capítulo na página 155.

Abrir o menu ar-condicionado

Pressionar o botão **MENU** na unidade de comando.

Indicador das regulagens do ar-condicionado

Na parte superior do display são exibidas as regulagens atuais do ar-condicionado.

As condições de operação do sistema de refrigeração são representadas por cores:

- Azul: resfriar
- Vermelho: aquecer.
- Cinza: ventilar (sem aquecer nem resfriar).

Operação pelo sistema Infotainment

Realizar regulagens

- **OFF** – Ligar e desligar o Climatronic.
- **SYNC** – Assumir as regulagens da temperatura do banco do condutor para todos os assentos.
- **REAR** – Os reguladores de temperatura na parte traseira estão bloqueados → Página 158.
- **Air Care** – Ligar e desligar → Página 159.
- **🔥** – Acessar o menu do aquecimento estacionário → Página 163.
- **🌬️** – Ligar e desligar o aquecimento do para-brisa → Página 161.
- **🌀** – Ligar e desligar o aquecimento do volante → Página 162.
- **🪑** – Ligar e desligar o aquecimento do banco → Página 160.
- **⚙️** – Submenu das configurações gerais:
 - **Aquecedor auxiliar automático** – Para permitir ou parar as medidas do aquecedor auxiliar → Página 330.
 - **Recirculação de ar automática** – Para ligar e desligar o modo automático de recirculação de ar → Página 159.
 - **Desembaçador do para-brisa automático** – Para ligar e desligar o desembaçador do para-brisa automático.
 - **⏪** – Fechar o submenu.

- **🎯** – Submenu de regulagens do ar-condicionado:
 - **🌀** – Velocidade do ventilador.
 - **A/C** – Ligar e desligar o dispositivo de refrigeração.
 - **🪑, 🪑, 🪑** – Distribuição de ar.
 - **🚗** – Ligar e desligar a recirculação de ar.
- **Regulagens prévias** – Submenu Regulagens prévias:
 - **AUTO** – Ligar o modo automático.
 - **MAX A/C** – Ligar ou desligar a potência de refrigeração.
 - **MAX 🌬️** – Ligar ou desligar a função de desembaçamento.
 - **Manuell** – Indicação da regulagem manual do sistema de refrigeração.
- **Perfil do ar-condicionado** – Regulagem da velocidade do ventilador no modo **AUTO**. Pode ser selecionado entre **Suave**, **Médio** e **Intensivo**.



Regular a temperatura para os assentos traseiros





Fig. 123 No console central traseiro: comandos para regular a temperatura para os assentos traseiros.

📖 **Observe** ⚠️ e ⌚ no início desse capítulo na página 155.

Regular a temperatura para os assentos traseiros com os botões **🔵** ou **🔴** → Fig. 123 ou pelo sistema Infotainment: ▶

- Abrir o menu **Ar-condicionado** no display do sistema Infotainment.
- Tocar na superfície de função para a temperatura para os assentos traseiros.
- Regular a temperatura usando as superfícies de função  ou .
- Tocar novamente na superfície de função para a temperatura para os assentos traseiros.

O display mostra a temperatura ajustada.

 Se, no sistema Infotainment, a superfície de função  estiver ativada, os comandos traseiros estão bloqueados. Uma regulagem de temperatura e o aumento da potência de aquecimento do aquecimento do banco não são possíveis.

Modo de recirculação de ar

 **Observe**  e  no início desse capítulo na página 155.



No modo de recirculação de ar, o ar externo não chega ao interior do veículo.

Modo de recirculação de ar manual

Pressionar o botão  na unidade de comando, para ligar ou desligar o modo de recirculação de ar manual.



Modo de recirculação de ar automático (somente com Climatronic)

No modo de recirculação de ar automático, o ar fresco penetra no interior do veículo. Se o sistema reconhecer uma concentração elevada de poluentes no ar externo, o modo de recirculação de ar será ligado automaticamente. Assim que o teor de poluentes estiver novamente no nível normal, o modo de recirculação de ar se desliga. O sistema não reconhece odores desagradáveis.

- Pressionar o botão  na unidade de comando.
- Tocar na superfície de função  no display do sistema Infotainment.
- Ligar e desligar o modo de recirculação de ar automática tocando na superfície de função  (Recirculação de ar automática).



Modo de recirculação do ar com Air Care Climatronic

O veículo está equipado com um filtro de alergênicos. A função Air Care do Climatronic pode melhorar ainda mais a eficácia do filtro de alergênicos. Com a ativação, o modo de recirculação do ar do ar-condicionado é tão maximizado que pode ocorrer o embaçamento dos vidros dependendo da umidade no interior do veículo e da temperatura externa. Aqui, a regulagem do nível de recirculação ocorre automaticamente e inclui um ajuste contínuo do nível de recirculação para evitar a fadiga dos ocupantes do veículo.

- Pressionar o botão  na unidade de comando.
- No display do sistema Infotainment, toque na superfície se função .
- Tocar na superfície de função  da função Air Care para ligar ou desligar.

Quando o modo de recirculação de ar é desligado?

O modo de recirculação de ar é desligado nas seguintes situações → :

- O botão  é pressionado no painel de comando (no Climatronic) ou o regulador da distribuição de ar é girado para a posição  (no ar-condicionado manual).
- Um sensor reconhece o risco de embaçamento dos vidros do veículo.

ATENÇÃO

O ar viciado pode ocasionar cansaço rápido e falta de concentração do condutor, o que pode causar colisões, acidentes e ferimentos graves.

- Nunca deixar o modo de recirculação do ar ligado por muito tempo, uma vez que o ar fresco não atinge o interior do veículo.
- Quando o sistema de refrigeração estiver desligado, os vidros podem embaçar muito rapidamente no modo de recirculação de ar e limitar muito as condições de visibilidade.
- Desligar o modo de recirculação de ar quando ele não for mais necessário.

NOTA

Em veículos com ar-condicionado, não fumar quando o modo de recirculação de ar estiver ligado. A fumaça pode se depositar no evaporador do sistema de refrigeração, bem

como no filtro de poeira e pólen com carvão ativado, e ocasionar odores incômodos e duradouros.

i Com a marcha a ré engatada e enquanto o sistema de limpeza e de lavagem automático estiver em funcionamento, o modo de recirculação de ar se liga por um período curto para evitar a penetração de odores no interior do veículo.

i Se a temperatura externa estiver muito alta, deve-se selecionar o modo de recirculação de ar manual por algum tempo para esfriar o interior do veículo mais rapidamente. <

Difusores de ar



Fig. 124 No painel de instrumentos: difusores de ar.

Observe **!** e **i** no início desse capítulo na página 155.

Para atingir a potência de aquecimento, refrigeração e entrada de ar satisfatórias no interior do veículo, os difusores de ar devem permanecer abertos.

Legenda para Fig. 124:

- 1 Difusores de ar ajustáveis: para abrir e fechar, girar o botão recartilhado na direção desejada. Na posição ►, o difusor de ar está fechado. Com a alça da grade de ventilação, regular a direção da difusão.
- 2 Difusores de ar não reguláveis.

Há outros difusores de ar nas áreas para os pés, bem como na parte traseira do interior do veículo.

! NOTA

Não colocar alimentos, medicamentos ou outros objetos sensíveis à temperatura na frente dos difusores de ar. Alimentos, medicamentos ou outros objetos sensíveis ao calor ou frio podem ser danificados ou inutilizados através do fluxo de ar de saída. <

Aquecimento do banco

Observe **!** e **i** no início desse capítulo na página 155.

As superfícies dos bancos e dos encostos podem ser aquecidas eletricamente com a ignição ligada.

- **Ligar:** pressionar o botão ou no painel de comando. O aquecimento do banco é ligado com a máxima potência de aquecimento. Todas as luzes de controle se acendem.
- **Regular:** pressionar novamente o botão ou até que o nível desejado esteja regulado.
- **Desligar:** pressionar o botão ou até que nenhuma luz de controle esteja acesa no botão.

A cada desligamento da ignição, os aquecimentos dos bancos são desligados. Se a ignição for ligada novamente dentro de aproximadamente 10 minutos, o último nível de aquecimento regulado para o banco do condutor é automaticamente ativado. ►

Quando o aquecimento do banco não deve ser ligado?

Diante de uma das seguintes condições, não ligar o aquecimento do banco:

- ESC não está ocupado.
- O banco está coberto com uma capa protetora.
- Há uma cadeira de criança instalada sobre o banco.
- A superfície do banco está úmida ou molhada.
- A temperatura no interior do veículo ou a temperatura externa é superior a +25 °C (77 °F).

ATENÇÃO

Pessoas que não tenham nenhuma percepção ou que tenham percepção reduzida de dores ou de temperatura em razão do consumo de medicamentos, de paralisias ou por conta de doenças crônicas (por exemplo, diabetes) podem sofrer queimaduras nas costas, nas nádegas e nas pernas com a utilização do aquecimento do banco. Essas queimaduras podem demandar um longo período de cura ou não ser curadas totalmente. Consultar um médico para se informar sobre o próprio estado de saúde.

- Pessoas com percepção reduzida de dores ou de temperatura nunca devem usar o aquecimento dos bancos.

ATENÇÃO

Encharcar o estofamento pode causar falha nas funções do aquecimento do banco e aumentar o risco de queimaduras.

- Atentar para que a superfície do banco esteja seca antes de usar o aquecimento do banco.
- Não se sentar com roupa úmida ou molhada no banco.
- Não colocar peças de roupa e objetos úmidos ou molhados sobre o banco.
- Não derramar líquidos sobre o banco.



NOTA

- Para não danificar os elementos do aquecimento do banco, não se ajoelhar sobre os bancos ou sobrecarregar a superfície do banco e o encosto do banco de maneira pontual.

- Líquidos, objetos pontiagudos e materiais isolantes como, por exemplo, uma capa protetora ou uma cadeira de criança, podem danificar o aquecimento do banco.
- Em caso de formação de odores, o aquecimento do banco deve ser desligado imediatamente e verificado por uma Concessionária Volkswagen.



 Deixar o aquecimento do banco ligado somente enquanto for necessário. Caso contrário, haverá um consumo desnecessário de combustível.

Desembaçador do para-brisa

 **Observe**  e  no início desse capítulo na página 155.

O desembaçador do para-brisa funciona com o motor em funcionamento.



Desembaçador do para-brisa manual

- *Ar-condicionado manual*: pressionar o botão  no sistema Infotainment.
- *Climatronic*: pressionar o botão  no painel de comando.
- Tocar na superfície de função  para ligar ou desligar o desembaçador do para-brisa.

O desembaçador do para-brisa se desliga no máximo depois de 8 minutos, dependendo da temperatura externa.

Desembaçador do para-brisa automático

O desembaçador do para-brisa automático se liga automaticamente se um vidro embaçar.

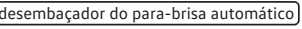
- Pressionar o botão  na unidade de comando.
- No sistema Infotainment, tocar na superfície de função .
- Tocar na superfície de função  para ligar ou desligar o desembaçador do para-brisa automático.

O desembaçador do para-brisa automático também está ativo com o ar-condicionado desligado.

Desembaçador do para-brisa por meio da função de descongelamento

O desembaçador do para-brisa é ligado, se a função de desembaçamento for ligada pelo botão **MAX W** e se um vidro ficar embaçado.

Condições de desligamento

O desembaçador do para-brisa se desliga automaticamente se **uma** das condições seguintes for atingida:

- No consumo de energia muito alto.
- Em caso de avarias no ar-condicionado.
- Após decurso do tempo ajustado.

Selecionar o nível de temperatura (somente com o Climatronic)

- Pressionar o botão **MENU** na unidade de comando.
- Tocar a superfície de função **SETUP**.
- Tocando a superfície de função **Aquecimento do volante**, selecione um nível de temperatura.

É possível selecionar entre 3 níveis de temperatura. O nível ajustado continua salvo mesmo depois do desligamento da ignição. O nível de temperatura do aquecimento do volante não depende do nível de temperatura do aquecimento dos bancos.

Condições de desligamento

O aquecimento do volante se desliga automaticamente, se **uma** das condições seguintes for satisfeita:

- Depois de desligar o aquecimento do banco do condutor (se a função correspondente estiver ativada).
- No consumo de energia muito alto.
- Em caso de avarias no sistema do aquecimento do volante.

Aquecimento do volante

📖 **Observe** ⚠️ e ⚠️ no início desse capítulo na página 155.

O aquecimento do volante funciona com o motor em funcionamento.

Ligar e desligar o aquecimento do volante pelo sistema Infotainment

- *Ar-condicionado manual*: pressionar o botão **CAR** no sistema Infotainment.
- *Climatronic*: pressionar o botão **MENU** no painel de comando.
- Tocar na superfície de função **☺** para ligar ou desligar o aquecimento do volante.

Ligar e desligar o aquecimento do volante junto com o aquecimento dos bancos (somente com o Climatronic)

- Pressionar o botão **MENU** na unidade de comando.
- No sistema Infotainment, tocar na superfície de função **SETUP**.
- Ao **tocar a superfície de função Aquecimento do volante e dos bancos acoplado**, determinar se o aquecimento do volante deve ser ligado ou desligado junto com o aquecimento dos bancos.
- Pressione o botão **☺**, para ligar ou desligar o aquecimento do volante junto com o aquecimento dos bancos.

Dicas e orientações de funcionamento

📖 **Observe** ⚠️ e ⚠️ no início desse capítulo na página 155.

As seguintes dicas e orientações de funcionamento ajudam no comando correto.

Por que o sistema de refrigeração é automaticamente desligado ou não pode ser ligado?

- O motor não está em funcionamento.
- O ventilador está desligado.
- O fusível do ar-condicionado está queimado.
- A temperatura ambiente está abaixo de aproximadamente +3 °C (+38 °F).

- O compressor do ar-condicionado foi desligado temporariamente devido à temperatura muito elevada do líquido de arrefecimento do motor.
- Há alguma outra falha no veículo. O ar-condicionado deve ser verificado por uma Concessionária Volkswagen ou por uma empresa especializada.

Regulagens para obter condições de visibilidade ideais

- Manter a entrada de ar diante do para-brisa livre de gelo, neve ou folhas, para melhorar a potência de aquecimento ou refrigeração e evitar o embaçamento dos vidros.
- Manter livres as fendas de ar na parte traseira do compartimento de bagagem para que o ar possa fluir da parte frontal para a parte traseira do veículo.
- A maior potência de aquecimento e o mais rápido descongelamento dos vidros são atingidos se o líquido de arrefecimento já tiver atingido sua temperatura de serviço.

Regulagens recomendadas do sistema de ventilação e aquecimento e do ar-condicionado manual

- Desligar o modo de recirculação de ar.
- Regular o ventilador no estágio 1 ou 2.
- Colocar o regulador de temperatura na posição central.
- Abrir todos os difusores de ar do painel de instrumentos e direcioná-los.
- Girar o regulador da distribuição de ar para a posição desejada.
- *Ar-condicionado manual*: pressionar o botão **A/C** no painel de comando para ligar o sistema de refrigeração. No modo de refrigeração, o ar é desumidificado.

Regulagens recomendadas do Climatronic

- Pressionar o botão **AUTO** do painel de comando.
- Regular a temperatura para +22 °C (+72 °F).
- Abrir os difusores de ar do painel de instrumentos e direcioná-los.

Sistemas de filtros

Dependendo da versão, diferentes sistemas de filtros podem estar instalados:

- *Filtro de poeira e pólen*: veículos com sistema de ventilação e aquecimento e ar-condicionado manual.
- *Air Care Climatronic*: veículos com Climatronic com regulagem de temperatura de 3 zonas e filtro de alergênicos.

O filtro de poeira e pólen com carvão ativado reduz a penetração de poluentes contidos no ar externo para o interior do veículo. O filtro de alergênicos do Air Care Climatronic pode reduzir a penetração de poluentes e também de alergênicos.

Os filtros precisam ser trocados regularmente para não limitar a eficiência do ar-condicionado.

Se o veículo for conduzido com frequência em ar externo com forte carga de poluentes, poderá ser necessário substituir o filtro entre os eventos de serviço.

Água sob o veículo

Se a umidade do ar externo e a temperatura ambiente estiverem altas, poderá pingar **água condensada** do evaporador do sistema de refrigeração e formar uma poça d'água sob o veículo. Isto é normal e não um sinal de vazamento!

Ventilação e aquecimento estacionário

Introdução ao tema

Neste capítulo encontram-se informações relativas aos seguintes temas:

- Ligar ou desligar o aquecimento estacionário 164
- Controle remoto 165
- Programar o aquecimento estacionário 166

O combustível do tanque de combustível do veículo abastece o aquecimento estacionário, que pode ser utilizado durante a condução, bem como com o veículo parado.

O aquecimento estacionário ventila o interior do veículo no verão ou livra o para-brisa de gelo, embaçamento ou de uma fina camada de neve no inverno.

Sistema de escape do aquecimento estacionário

Os gases de escape gerados pelo aquecimento estacionário saem por um tubo do escapamento na parte inferior do veículo. O tubo de escapamento não pode ser bloqueado por neve, lama ou outros objetos.

⚠️ ATENÇÃO

Os gases de escape do aquecimento estacionário contêm, entre outros, o monóxido de carbono, gás tóxico inodoro e incolor. O monóxido de carbono pode ocasionar desmaios e morte.

- Nunca ligar ou deixar o aquecimento estacionário funcionando em espaços fechados ou sem ventilação.
- Nunca programar o aquecimento estacionário para que ele seja ligado e funcione em lugares fechados ou sem ventilação.

⚠️ ATENÇÃO

As peças do sistema de escape do aquecimento estacionário ficam muito quentes. Isso pode causar incêndios.

- Desligar o veículo de maneira que nenhuma peça do sistema de escape entre em contato com materiais facilmente inflamáveis por baixo do veículo, como, por exemplo, grama seca.

📌 NOTA

Não colocar alimentos, medicamentos ou outros objetos sensíveis à temperatura na frente dos difusores de ar. Alimentos, medicamentos ou outros objetos sensíveis ao calor ou frio podem ser danificados ou inutilizados através do fluxo de ar de saída.

Ligar ou desligar o aquecimento estacionário

📖 **Observe** ⚠️ e 📌 **no início desse capítulo na página 164.**

Ligar o aquecimento estacionário



O aquecimento estacionário é ligado das seguintes maneiras:

- Manualmente com o botão de aquecimento imediato  no painel de comando → Página 155.
- Manualmente, com o controle remoto → Página 165.
- Automaticamente, com um horário de partida programado e ativado → Página 166.

O aquecimento estacionário não pode ser ligado se o nível de carga da bateria do veículo estiver baixo ou se o tanque de combustível estiver vazio.

Desligar o aquecimento estacionário



O aquecimento estacionário é desligado das seguintes maneiras:

- Manualmente com o botão de aquecimento imediato  na unidade de comando → Página 155.
- Manualmente, com o controle remoto → Página 165.
- Manualmente, pressionando a superfície de função no display do sistema Infotainment → Página 166.
- Automaticamente com o alcance do horário de partida programado ou após o término do tempo de funcionamento programado → Página 166.
- Automaticamente, com o acendimento da luz de controle  ou  (indicador do nível de combustível) → Página 330.
- Automaticamente, se a carga da bateria do veículo estiver muito baixa → Página 392.

O aquecimento estacionário funciona por um curto período após seu desligamento para utilizar o combustível restante no aquecimento estacionário. Além disso, para permitir que os gases do escapamento se dissipem.

 Com o veículo parado, o aquecimento estacionário pode ser ativado, no máximo, 3 vezes seguidas, com a duração de operação máxima. Para mais uma operação, o veículo precisa ser movimentado.

 É possível ouvir ruídos de funcionamento com o aquecimento estacionário ligado.

 Se o aquecimento estacionário operar várias vezes por um longo período, a bateria do veículo vai se descarregar. Para recarregar a bateria do veículo, conduzir o veículo de forma 

regular e por tempo suficiente. Como regra básica vale: tempo de operação anterior é igual ao tempo de viagem necessário.

i Estacionar em ladeiras ou em declives com o nível do tanque de combustível baixo (pouco acima da quantidade de reserva) pode ocasionar restrições no funcionamento do aquecimento estacionário.

i Em temperaturas abaixo de +5 °C (+41 °F), o aquecimento estacionário pode se ligar automaticamente ao dar partida no motor. O aquecimento estacionário se desliga novamente após um tempo.

i No caso de alta umidade do ar externo e baixa temperatura ambiente, a água condensada pode ser evaporada pelo sistema de ventilação e aquecimento através do aquecimento estacionário. Neste caso, vapor d'água pode sair por debaixo do veículo. Entretanto, não se trata de um dano do veículo.

Controle remoto

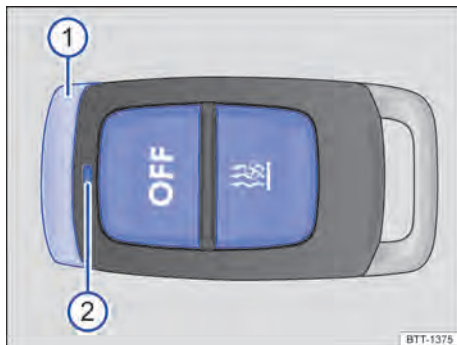

Fig. 125 Aquecimento estacionário: controle remoto.

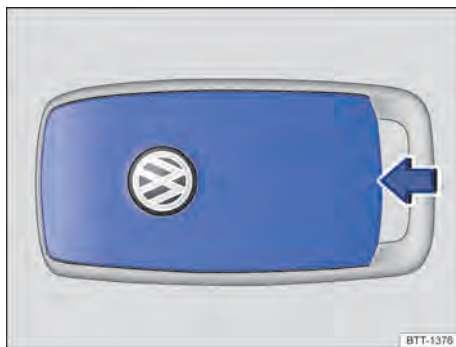

Fig. 126 Aquecimento estacionário: cobertura da bateria do controle remoto.

Observe **▲** e **⌚** no início desse capítulo na página 164.

Ligar e desligar o aquecimento estacionário

- **Ligar:** pressionar o botão **☰** → Fig. 125. Quando a luz de controle verde se acender por aproximadamente 2 segundos, o aquecimento estacionário está ligado.
- **Desligar:** pressionar o botão **OFF**. Quando a luz de controle vermelha se acender por aproximadamente 2 segundos, o aquecimento estacionário está desligado.

Luz de controle do controle remoto

A luz de controle **2** fornece diferentes informações ao usuário, após pressionar o botão.

Se a luz de controle verde se acender *não uniformemente* por aproximadamente 5 segundos, o aquecimento estacionário está ligado. O tanque de combustível está quase vazio, a tensão da bateria do veículo está muito baixa ou há uma avaria. Abastecer o veículo, conduzir o veículo o suficiente para recarregar a bateria do veículo ou procurar uma empresa especializada.

Se a luz de controle vermelha ou verde piscar *uniformemente* por aproximadamente 4 segundos, o sinal não foi recebido. Reduzir a distância até o veículo.

Se a pilha botão (em linguagem popular: bateria) do controle remoto estiver fraca, a luz de controle se acenderá por aproximadamente 2 segundo na cor laranja e, em seguida, se acenderá (sinal de ligar ou desligar recebido) ou ▶

piscará (sinal de ligar ou desligar não recebido) na cor vermelha ou verde. A pilha botão deve ser substituída, porque o alcance pode ser reduzido.

Alcance

O alcance do controle remoto é de algumas centenas de metros com a pilha botão totalmente carregada. Obstáculos entre o controle remoto e o veículo, condições climáticas ruins e uma pilha botão fraca reduzem muito o alcance do controle remoto.

A distância entre o controle remoto e o veículo deve ser de, *no mínimo*, 2 metros.

Você obtém um alcance ideal, se mantiver o controle remoto com a antena ① verticalmente para cima. Não remover a cobertura da antena.

Substituir a pilha botão do controle remoto

Se a luz de controle no controle remoto piscar rapidamente na cor laranja por aproximadamente 6 segundos ou não se acender quando o botão for pressionado, é necessário substituir a pilha botão do controle remoto.

A Volkswagen recomenda substituir a pilha botão em uma Concessionária Volkswagen. Se possível, utilizar baterias de alta qualidade para garantir a otimização da vida útil.

- Introduzir uma ferramenta adequada no entalhe lateral, por exemplo, uma chave de fenda, no sentido da seta → Fig. 126.
- Levantar a cobertura da bateria com a ferramenta.
- Empurrar levemente a cobertura da bateria no sentido da seta.
- Remover a cobertura da bateria.
- Remover a pilha botão.
- Colocar uma pilha botão nova do mesmo tipo. Atentar para a polaridade correta.
- Colocar a cobertura da bateria na carcaça do controle remoto.
- Empurrar a cobertura da bateria no sentido contrário ao da seta até encaixar.

PERIGO

Se forem ingeridas baterias com um diâmetro de 20 mm ou outras baterias redondas, poderão ocorrer lesões graves ou até fatais em um curto espaço de tempo.

- Conservar sempre o controle remoto, bem como chaveiros com baterias, baterias de reposição, células tipo botão e outras baterias maiores do que 20 mm fora do alcance de crianças.
- Procurar auxílio médico imediatamente se houver suspeita de que uma bateria tenha sido engolida.



NOTA

- Existem componentes eletrônicos no controle remoto. Por isso, proteger o controle remoto de umidade, vibrações intensas e radiação solar direta.
- Baterias inadequadas podem danificar o controle remoto. Substituir uma bateria descarregada somente por uma bateria nova com a mesma tensão, tamanho e especificação.
- Na instalação da bateria, observar a polaridade correta.

 Descartar as baterias descarregadas de forma ambientalmente correta.



 A bateria do controle remoto pode conter perclorato. Observar as determinações legais no descarte.

Programar o aquecimento estacionário

 **Observe**  e  no início desse capítulo na página 164.

Abrir o menu aquecimento estacionário



O aquecimento estacionário está programado no sistema Infotainment.

- *Ar-condicionado manual*: pressionar o botão  no sistema Infotainment.
- *Climatronic*: pressionar o botão  no painel de comando.
- Tocar na superfície de função .

Programar o aquecimento estacionário

A ativação só é válida para um evento de aquecimento. O horário de partida precisa ser ativado novamente a cada partida.

Antes da programação, verificar se a data e o horário no veículo estão corretamente ajustados.

- **Off** – Desligar imediatamente o aquecimento estacionário.
- **Aquecer**, **Ventilar** – Configurar, com , se o aquecimento estacionário deve aquecer ou ventilar o interior do veículo ao ser ligado
- **Configurar** – Acessar o menu **Configurar aquecimento estacionário**.
 - **Horário de partida** – Programar até 3 horários de partida (hh.mm). Se o aquecimento estacionário precisar ser ligado somente em um determinado dia da semana, selecionar o dia da semana além do horário de partida.
 - **Duração de operação** – Determinar o tempo de funcionamento, se o aquecimento estacionário for ligado com o botão de aquecimento imediato  ou pelo controle remoto. Nos veículos com ar-condicionado manual, a duração da operação também é utilizada para determinar o horário de partida. A duração da operação é de 10 a 60 minutos.
-  – Retorno ao menu principal.

Ar-condicionado manual: O horário de partida programado determina o momento, no qual o aquecimento estacionário deve desligar. O início do aquecimento estacionário é determinado em dependência do tempo de funcionamento programado.

Climatronic: o horário de partida programado determina o momento no qual a temperatura regulada deve ser aproximadamente atingida no veículo. O início do aquecimento estacionário é determinado automaticamente dependendo da temperatura externa.

Verificar a programação

Se um horário de partida estiver ativo, a luz de controle se acende no botão do aquecimento imediato  no painel de comando do Climatronic por aproximadamente 10 segundos após se desligar a ignição.

ATENÇÃO

Nunca programar o aquecimento estacionário de modo que ele ligue e funcione em locais fechados ou sem ventilação. Os gases de escape do aquecimento estacionário contêm, entre outros, o monóxido de carbono, gás tóxico inodoro e incolor. O monóxido de carbono pode ocasionar desmaios e morte.



Condução

Orientações para a condução

Introdução ao tema

Neste capítulo encontram-se informações relativas aos seguintes temas:

– Travessia de trechos alagados	168
– Pedais	169
– Recomendação de marcha	169
– Particularidades com a marcha a ré engatada	170
– Forma de condução económica	170
– Conduzir economizando combustível	172
– Think Blue. Trainer.	173
– Informações sobre os freios	174
– Conduzir com o veículo carregado	176
– Conduzir com a tampa do compartimento de bagagem aberta	176
– Amaciar o motor	177
– Utilização do veículo em outros países e continentes	177

ATENÇÃO

A condução com pastilhas de freio gastas ou um sistema de freio avariado pode causar acidentes e ferimentos graves.

- Se a luz de advertência se acender isolada ou juntamente com uma mensagem de texto no display do instrumento combinado, procurar imediatamente uma Concessionária Volkswagen, mandar verificar as pastilhas de freio e trocar as pastilhas de freio gastas.

ATENÇÃO

Uma aceleração rápida pode ocasionar a perda de tração e derrapagens, especialmente em ruas escorregadias. Isto pode ocasionar a perda de controle do veículo, acidentes e ferimentos graves.

- Usar o kick-down ou a aceleração rápida somente quando as condições de visibilidade, do clima, da pista e do trânsito permitirem.

Travessia de trechos alagados

Observe no início desse capítulo na página 168.

Lista de controle

Para evitar danos ao veículo na travessia de, por exemplo, ruas alagadas, observar o seguinte:

- ✓ Determinar a profundidade da água antes da travessia de trechos alagados. A água pode alcançar, **no máximo**, a borda inferior da carroceria → Página 443 →
- ✓ Não conduzir a uma velocidade superior à velocidade de passo.
- ✓ Nunca parar, dar marcha a ré ou desligar o motor na água.
- ✓ Veículos no contra fluxo provocam ondas que podem elevar o nível da água para seu veículo, inviabilizando a travessia do trecho alagado de forma segura.
- ✓ Na travessia de trechos alagados, desativar sempre o sistema Start-Stop manualmente → Página 184.

ATENÇÃO

Após conduções por água, lama, lodo, etc., pode ocorrer um retardamento no efeito de frenagem em razão de umidade ou congelamento dos discos e pastilhas de freio, aumentando a distância de frenagem.

- “Secar os freios e eliminar o gelo” por meio de manobras de frenagem cuidadosas. Proceder sem colocar os demais usuários da via em risco ou desrespeitar as determinações legais.
- Evitar manobras de frenagem bruscas e súbitas logo após a travessia de trechos alagados.

NOTA

- Na travessia de trechos alagados, peças do veículo, como, por exemplo, motor, transmissão, chassi ou sistema elétrico, podem ser danificados seriamente.
- Jamais conduzir por água salgada, pois o sal pode causar corrosão. Lavar imediatamente com água doce todas as peças do veículo que tenham entrado em contato com a água salgada.

Pedais

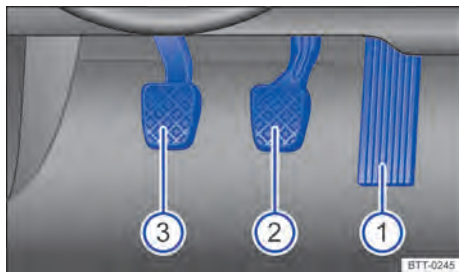

Fig. 127 Pedais em veículos com transmissão manual: ① pedal do acelerador, ② pedal do freio, ③ pedal da embreagem.

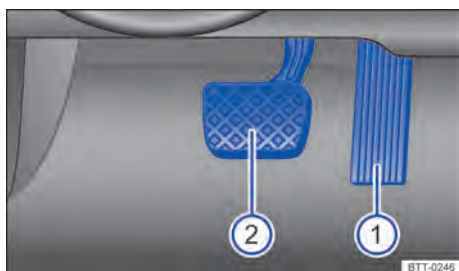

Fig. 128 Pedais em veículos com transmissão de dupla embreagem: ① pedal do acelerador, ② pedal do freio.

📖 **Observe** ⚠️ no início desse capítulo na página 168.

O comando e a liberdade de movimento de todos os pedais nunca devem ser limitados por objetos ou tapetes para os pés.

Utilizar somente tapetes que deixem a área dos pedais livre e que estejam fixados com segurança na área para os pés, evitando que deslizem.

Em caso de falha de um circuito do freio, é necessário pisar no pedal do freio mais profundamente que o normal para parar o veículo.

⚠️ ATENÇÃO

Objetos na área para os pés do condutor podem impedir o livre acionamento dos pedais. Isto pode ocasionar a perda de controle do veículo e aumentar o risco de ferimentos graves.

- Atentar para que todos os pedais possam ser acionados sem impedimentos.

- Fixar os tapetes sempre com segurança na área para os pés.
- Nunca colocar tapetes para os pés ou outros revestimentos de assoalho sobre o tapete para os pés instalado.
- Atentar para que nenhum objeto possa alcançar a área para os pés do condutor durante a condução.
- Com o veículo estacionado, remover objetos existentes na área para os pés.

⚠️ NOTA

O acionamento dos pedais deve estar desimpedido o tempo todo. Desta forma, em caso de falha de um circuito do freio, por exemplo, é necessária uma distância de frenagem maior para parar o veículo. Nesse caso, pisar no pedal do freio mais fundo e forte que o usual.

Recomendação de marcha



Fig. 129 No display do instrumento combinado: recomendação de marcha.

📖 **Observe** ⚠️ no início desse capítulo na página 168.

Dependendo do equipamento do veículo, durante a condução pode ser exibida no display do instrumento combinado uma recomendação para seleção de uma marcha que economize mais combustível.

Em veículos com *Transmissão de dupla embreagem DSG*®, a alavanca seletora deve estar na posição Tiptronic → Página 191.

Legenda para Fig. 129:

- Ⓐ Marcha atual engatada.
- Ⓑ Marcha recomendada para o engate.

Se a marcha ideal estiver selecionada não é recomendada nenhuma marcha. É exibida a marcha atual engatada.

Informações para “limpeza” do filtro de partículas de diesel

O controle do sistema de escape reconhece um filtro de partículas de diesel entupido e auxilia por meio de uma recomendação de marcha específica a autolimpeza do filtro de partículas de diesel. Isso pode exigir, excepcionalmente, uma condução com a rotação do motor mais elevada → Página 338.

⚠ CUIDADO

A recomendação de marcha é um meio meramente auxiliar e não pode substituir a atenção do condutor.

- A responsabilidade pela escolha da marcha certa na respectiva situação de condução é do condutor, por exemplo, em ultrapassagens, na condução com reboque → Página 319 ou na condução por montanhas.

 Uma marcha ideal selecionada ajuda a economizar combustível.

 A exibição da recomendação de marcha apaga em veículos com transmissão manual ao pisar no pedal da embreagem ou ao sair da posição Tiptronic em veículos com transmissão de dupla embreagem DSG®.

Particularidades com a marcha a ré engatada

 **Observe** ⚠ no início desse capítulo na página 168.

Com a marcha a ré engatada e a ignição ligada, ocorre o seguinte:

- A lanterna de marcha a ré se acende.
- Durante a marcha a ré, o Climatronic alterna automaticamente para o modo de recirculação de ar.
- Se for o caso, o Park Pilot, a exibição do display do Park Pilot e a câmera de marcha a ré (Rear View) são ligados.
- O limpador do vidro traseiro se liga se os limpadores do para-brisa estiverem ligados.

Forma de condução econômica

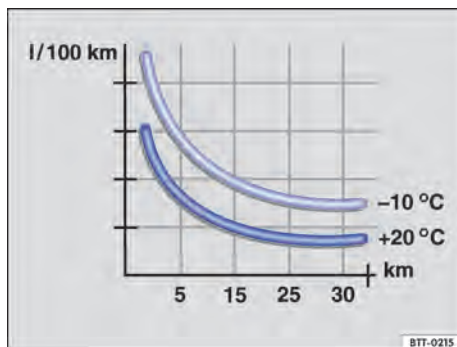



Fig. 130 Consumo de combustível em l/100 km em 2 temperaturas ambiente diferentes.

 **Observe** ⚠ no início desse capítulo na página 168.

Com a forma de condução correta é possível reduzir o consumo de combustível, os danos ao meio ambiente e o desgaste do motor, dos freios e dos pneus. A seguir encontram-se algumas dicas para poupar o meio ambiente e economizar.

◀ Conduzir preventivamente

Uma forma de condução não uniforme aumenta o consumo de combustível. Se o trânsito for observado atentamente, frequentes acelerações e frenagens podem ser evitadas. Manter uma distância suficiente do veículo à frente ajuda a conduzir preventivamente.

Sistema regulador de velocidade → Página 219.

Deixar o veículo rolar livremente com a marcha engatada para utilizar o efeito de frenagem do motor, por exemplo, ao se aproximar de um semáforo.

Engatar com economia de energia

Aumentar a marcha de forma precoce, com uma rotação do motor em 2.000 rpm, economiza energia. Não esticar as marchas e evitar altas rotações.

Transmissão manual: imediatamente após o arranque, mudar da 1ª para a 2ª marcha. Mudar rapidamente para as próximas marchas. ▶

Modo automático: acelerar lentamente e evitar um kick-down.

Recomendação de marcha → Página 168.

Perfil de condução Eco → Página 197.

Evitar aceleração total

Nunca utilizar totalmente a velocidade máxima do veículo. A condução excessiva em altas velocidades aumenta a resistência do ar e, com isso, a força necessária para mover o veículo, por exemplo, em velocidades acima de 130 km/hr em conduções na estrada.

Reduzir a marcha lenta

Arrancar imediatamente com baixa rotação. Em períodos longos de parada, não engatar a marcha lenta, e sim desligar o motor, por exemplo, em congestionamentos ou em uma passagem de nível.

Em veículos com sistema Start-Stop ativado, o motor desliga-se automaticamente em fases de parada do veículo → Página 184.

Abastecer moderadamente

Um tanque de combustível completamente cheio aumenta o peso do veículo. Um tanque de combustível abastecido até a metade ou até três quartos de sua capacidade é suficiente especialmente para condução em tráfego urbano.

Evitar trechos curtos

Um motor frio consome muito combustível. A temperatura de serviço ideal é alcançada apenas após serem percorridos alguns quilômetros. Com uma temperatura ambiente muito baixa, por exemplo, no inverno, o consumo de combustível é elevado acima da média → Fig. 130. Planejar as conduções de maneira econômica e unir trajetos curtos.

Fazer manutenção com frequência

A manutenção frequente, por exemplo, do controle do motor ou do filtro de ar, é uma premissa para a condução econômica e aumenta o tempo de vida do veículo.

Observar a pressão dos pneus

Uma pressão muito baixa dos pneus não apenas favorece o desgaste, mas também aumenta a resistência à rotação dos pneus e, com isso, o consumo de combustível. Utilizar pneu com resistência à rotação otimizada.

Adequar a pressão dos pneus conforme a carga. Observar as indicações na etiqueta com as pressões dos pneus → Página 405.

Indicador de controle dos pneus ou sistema de controle dos pneus → Página 397.

Utilizar óleo de motor de funcionamento suave

Óleos de motor totalmente sintéticos com baixa viscosidade diminuem a resistência de fricção no motor e se espalham melhor e mais rapidamente, especialmente na partida a frio do motor.

Remover carga desnecessária

Se o compartimento de bagagem for esvaziado antes da condução, por exemplo, caixas de bebida vazias ou cadeiras de criança desnecessárias, o consumo de combustível pode ser reduzido.

Para manter a menor resistência do ar do veículo possível, após o uso remover os anexos e acoplamentos, como suporte de esqui, suporte de bicicletas e bagageiro de teto.

Economizar eletricidade

O gerador, que é acionado pelo motor, produz eletricidade para consumidores de conforto como o ar-condicionado, o desembaçador dos vidros ou a ventilação. Economizar eletricidade é fácil, por exemplo:

- Com altas temperaturas externas, ventilar o veículo antes do início da condução e conduzir um trecho curto com os vidros abertos. Somente depois disso, ligar o ar-condicionado.
- Desligar os consumidores de conforto se suas finalidades tiverem sido cumpridas.

⚠️ ATENÇÃO

Adequar a velocidade e a distância de segurança em relação aos veículos à frente sempre de acordo com as condições de visibilidade, do clima, da pista e do trânsito.

 Buscar informações sobre outras possibilidades de preservar o meio ambiente. Think Blue. é a marca internacional da Volkswagen para a sustentabilidade e compatibilidade ambiental.

 A Concessionária Volkswagen fornece mais informações sobre manutenção correta e sobre peças de reposição que são especialmente eficientes em termos de energia, por exemplo, pneus novos. ▶

i Em veículos equipados com um gerenciamento dos cilindros ativo (ACI®), em situações de condução com pouca demanda de potência, os cilindros automáticos do motor podem ser desativados. Durante o status desligado não é injetado combustível no respectivo cilindro e, com isso, o consumo de combustível é reduzido de maneira geral.

Conduzir economizando combustível

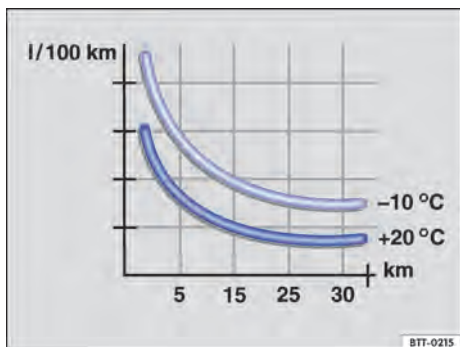

Fig. 131 Consumo de combustível em l/100 km em 2 temperaturas ambiente diferentes.

Observe **▲** no início desse capítulo na página 168.

Um veículo consome mais combustível na aceleração. Na condução preventiva, são necessárias menos frenagens e, conseqüentemente, menos acelerações. Deixar o veículo rodar livremente ao perceber, por exemplo, que o próximo semáforo está fechado.

Evitar trechos curtos

O motor frio consome nitidamente mais combustível imediatamente após a partida. Somente após alguns quilômetros o motor está devidamente aquecido e o consumo de combustível é normalizado.

Para reduzir o consumo de combustível e a emissão de poluentes de forma eficaz, o motor e o catalisador devem ter atingido sua **temperatura de serviço** ideal. Nesse contexto, a **temperatura ambiente** também é decisiva.

→ **Fig. 131** mostra a variação de consumo de combustível para o mesmo percurso, uma vez em +20 °C (+68 °F) e uma vez em -10 °C (+14 °F).

Por esse motivo, evitar trechos curtos supérfluos e agrupar caminhos.

◀ O veículo consome mais combustível no inverno do que no verão nas mesmas condições.

O aquecimento do motor é desnecessário tecnicamente e um desperdício de combustível. Em alguns países, isso é até mesmo proibido por lei.

Adequar a pressão dos pneus

Com a pressão correta dos pneus, reduz-se a resistência à rotação e, assim, também o consumo de combustível.

Ao comprar pneus novos, verificar sempre se os pneus foram otimizados com relação à resistência à rotação → Página 397.

Utilizar óleo do motor de baixa fricção

Óleos de motor totalmente sintéticos com baixa viscosidade, os assim denominados óleos de motor de baixa fricção, reduzem o consumo de combustível. Óleos de motor de baixa fricção diminuem a resistência de fricção no motor e se espalham melhor e mais rapidamente, especialmente na partida a frio do motor. O efeito ocorre principalmente em veículos que rodam trechos curtos com frequência.

Observar sempre o nível correto do óleo do motor e manter os intervalos de serviço (intervalos de troca do óleo do motor).

Na compra de óleo do motor, observar sempre a norma do óleo do motor e a liberação da Volkswagen.

Evitar carga desnecessária

Quanto mais leve for um veículo, mais econômico e ambientalmente correto ele será.

Remover todos os objetos não utilizados e a carga desnecessária do veículo.

Remover instalações e peças agregadas não utilizadas

Quanto mais aerodinâmico for um veículo, menor será seu consumo de combustível. Instalações e peças agregadas, como bagageiros do teto ou suporte de bicicletas, diminuem a vantagem aerodinâmica. ▶

Por isso, remover instalações desnecessárias e sistemas de bagageiro não utilizados, principalmente quando precisar conduzir em altas velocidades.



Think Blue. Trainer.

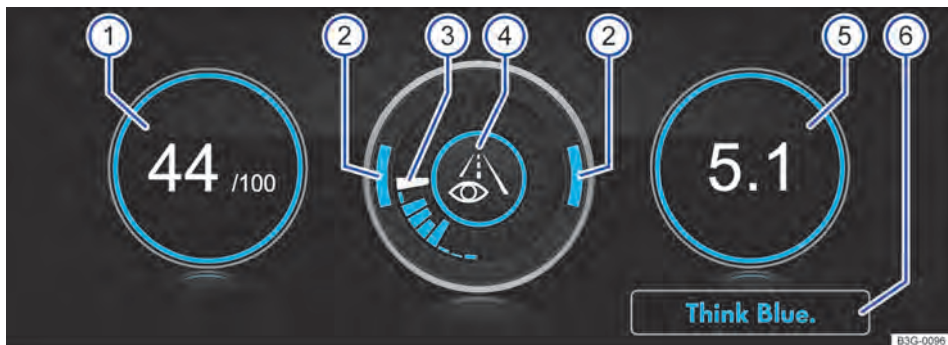

Fig. 132 No sistema Infotainment: Think Blue. Trainer.

📖 **Observe** ▲ no início desse capítulo na página 168.

O Think Blue. Trainer. analisa e visualiza sua forma de condução e lhe ajuda a conduzir de modo mais econômico.

Legenda para Fig. 132:

① “Blue Score”:

Quanto maior for o valor exibido em uma escala de 0 até 100, mais eficiente é a forma de condução. Uma borda azul simboliza uma forma de condução eficiente e constante. No caso de uma forma de condução ineficiente, a borda tem a cor cinza.

Tocar na informação para abrir a estatística dos últimos 30 minutos de condução **desde a partida**.

② Acelerações e frenagens:

Em caso de uma velocidade constante, os 2 arcos circulares encontram-se na área central. Se o veículo for acelerado ou desacelerado, os arcos circulares se deslocam para baixo ou para cima.

③ Indicação do curso:

A eficiência do comportamento de direção é indicado através dos blocos azuis. O bloco branco armazena um bloco azul aproximadamente a cada 5 segundos.

Quanto maior for o bloco, mais eficiente foi a forma de condução.

④ Dicas de condução:

🚦 conduzir mais preventivamente.

➡ 4 recomendação de marcha.

🔄 Ajustar a velocidade.

eco Forma de condução econômica.

⑤ Consumo:

O consumo médio de combustível **Desde a partida** é exibido em **l/100 km**. Uma borda azul simboliza uma forma de condução ▶

eficiente e constante. No caso de uma forma de condução ineficiente, a borda tem a cor cinza.

Tocar na informação para abrir a estatística dos últimos 30 minutos de condução **desde a partida**.

6 Dicas para economizar energia:

Tocar na superfície de função **Think Blue.** para abrir dicas adicionais.

Acessar o Think Blue. Trainer.

- pressionar o botão **CAR** no sistema Infotainment várias vezes, até que Think Blue. Trainer. seja exibido.
- **OU:** pressionar o botão **CAR** no sistema Infotainment.
- Tocar na superfície de função **☰**.
- Superfície de função **Think Blue. Trainer.** - tocar.

⚠ ATENÇÃO

A distração do condutor pode causar acidentes e ferimentos. O comando do sistema Infotainment pode distrair dos acontecimentos do trânsito.

- Conduzir sempre de forma atenta e responsável.

Informações sobre os freios

📖 **Observe** ⚠ no início desse capítulo na página 168.

Pastilhas de freio novas ainda não possuem o efeito de frenagem total durante os primeiros 200 km até 300 km e precisam ser “amaciadas” → ⚠. Entretanto, a força de frenagem um pouco reduzida pode ser compensada com uma pressão mais forte sobre o pedal do freio. **No período de amaciamento, a distância de frenagem é maior em frenagens totais ou frenagens de emergência** do que com pastilhas de freio amaciadas. Durante o período de amaciamento, deve-se evitar frenagens totais e situações que resultem em altas solicitações dos freios. Por exemplo, quando se conduz muito próximo dos demais veículos.

O **desgaste das pastilhas de freio** depende muito das condições de utilização e da forma de condução. Em caso de se conduzir com frequência no tráfego urbano e em trechos

curtos ou com uma forma de condução esportiva, é necessário que a espessura das pastilhas de freio seja verificada por uma Concessionária Volkswagen com mais frequência.

Na condução com **freios molhados**, como, por exemplo, após travessias de trechos alagados ou sob chuva intensa ou após uma lavagem do veículo, o efeito de frenagem pode ocorrer com retardo devido a discos de freio úmidos ou congelados no inverno. Os freios devem ser “secos por frenagem” o mais rápido possível por meio de frenagens cuidadosas a uma velocidade mais alta. Nesse caso, cuidar para que veículos que estão vindo atrás e demais usuários da via não sejam colocados em perigo → ⚠.

Uma **camada de sal sobre os discos de freio e sobre as pastilhas de freio** retarda o efeito de frenagem e aumenta a distância de frenagem. Se não tiverem ocorrido frenagens em ruas com camadas de sal por um período prolongado, será necessário raspar a camada de sal por meio de frenagens cautelosas → ⚠.

Corrosão nos discos de freio e **sujeira** nas pastilhas de freio são favorecidas por períodos longos de parada, baixa performance e baixa demanda. Em caso de nenhuma ou de baixa demanda das pastilhas de freio ou havendo corrosão, a Volkswagen recomenda limpar os discos de freio e as pastilhas de freio por meio de diversas frenagens intensas a partir de velocidades mais altas. Nesse caso, cuidar para que veículos que estão vindo atrás e demais usuários da via não sejam colocados em perigo → ⚠.

Avaria do sistema de freio

Se o veículo não frear mais como usualmente (aumento súbito da distância de frenagem), é possível que um circuito do freio esteja falhando. Isto é indicado pela luz de advertência **Ⓜ** e, se for o caso, por uma mensagem de texto. Procurar imediatamente uma Concessionária Volkswagen. Durante o trajeto, conduzir em baixa velocidade e se preparar para distâncias maiores de frenagem e para uma pressão maior no pedal.

Servofreio

O servofreio funciona somente com o motor em funcionamento e amplifica a pressão do pedal que o condutor exerce sobre o pedal do freio. ▶

Se o servofreio não funcionar ou se o veículo for rebocado, o pedal do freio deverá ser pisado com mais força, pois a distância de frenagem aumentará em razão da falta da assistência à força de frenagem → ⚠.

⚠ ATENÇÃO

Pastilhas de freio novas não têm inicialmente o efeito de frenagem ideal.

- Pastilhas de freio novas ainda não possuem o efeito de frenagem total até 300 km e precisam ser “ajustadas”. Nesse caso, um efeito de frenagem reduzido pode ser aumentado aplicando-se mais pressão sobre o pedal do freio.
- Para reduzir o risco de acidentes, ferimentos graves e a perda de controle do veículo, deve-se conduzir de forma especialmente cuidadosa com pastilhas de freio novas.
- Durante o período de amaciamento das pastilhas de freio novas, nunca se aproximar demais de outros veículos ou gerar situações de condução que resultem em uma solicitação elevada do freio.

⚠ ATENÇÃO

Freios superaquecidos reduzem o efeito de frenagem e aumentam muito a distância de frenagem.

- Na condução em declives ocorre uma grande solicitação dos freios, que se aquecem muito rápido.
- Antes de percorrer um trecho mais longo com declives acentuados, diminuir a velocidade, mudar para uma marcha mais baixa ou selecionar uma posição de marcha mais baixa. Assim, é possível aproveitar o efeito de frenagem do motor por completo e o freio é aliviado.
- Spoilers dianteiros que não sejam de série ou que estejam avariados podem prejudicar a alimentação de ar dos freios e ocasionar o superaquecimento dos freios.

⚠ ATENÇÃO

Freios molhados e freios cobertos de gelo ou de sal demoram mais para frear e aumentam a distância de frenagem.

- Experimentar os freios com testes cautelosos.

- Secar sempre os freios por meio de algumas frenagens cautelosas e mantê-los livres de gelo e de sal se as condições de visibilidade, do clima, da pista e do trânsito permitirem.

⚠ ATENÇÃO

A condução sem servofreio pode aumentar bastante a distância de frenagem e, assim, causar acidentes e ferimentos graves.

- Nunca desligue o motor ou a ignição com o veículo em movimento.
- Se o servofreio não funcionar ou se o veículo for rebocado, o pedal do freio deverá ser pisado com mais força, pois a distância de frenagem aumentará em razão da falta da assistência à força de frenagem.

⚠ ATENÇÃO

Nunca deixar os freios “deslizarem” com frequência e por muito tempo ou acionar o pedal do freio com frequência e por muito tempo. Frenagens constantes causam superaquecimento dos freios. Isto pode diminuir bastante o desempenho de frenagem, aumentar a distância de frenagem e, sob certas circunstâncias, ocasionar a falha total do sistema de freio.



! NOTA

- Nunca deixar os freios “deslizarem” com uma pressão leve no pedal se não for realmente necessário frear. Pressão constante sobre o pedal do freio causa um superaquecimento dos freios. Isto pode diminuir bastante o desempenho de frenagem, aumentar a distância de frenagem e, sob certas circunstâncias, ocasionar a falha total do sistema de freio.
- Antes de percorrer um trecho mais longo com declives acentuados, diminuir a velocidade, mudar para uma marcha mais baixa ou selecionar uma posição de marcha mais baixa. Assim, é possível aproveitar o efeito de frenagem do motor por completo e o freio é aliviado. Caso contrário, o freio pode se superaquecer e, possivelmente, falhar. Usar os freios somente se necessário para diminuir a velocidade ou parar.

 Se as pastilhas de freio dianteiras forem verificadas, as pastilhas de freio traseiras também deverão ser verificadas

simultaneamente. A espessura de todas as pastilhas de freio deve ser verificada visualmente e com regularidade, inspecionando-se as pastilhas de freio pelas aberturas dos aros ou pela parte inferior do veículo. Se necessário, desmontar as rodas para poder realizar uma verificação completa. Para isso, a Volkswagen recomenda a Concessionária Volkswagen.

Conduzir com o veículo carregado

 **Observe**  no início desse capítulo na página 168.

Para garantir boas características de condução de um veículo carregado, observar o seguinte:



- Guardar todos os volumes de bagagem de forma segura → Página 308.
- Acelerar de forma especialmente cautelosa e cuidadosa.
- Evitar manobras de direção e de frenagem súbitas.
- Frear antes do usual.
- Se necessário, observar as informações sobre condução com reboque → Página 319.
- Se necessário, observar as informações sobre o bagageiro do teto → Página 317.

ATENÇÃO

Se a carga deslizar, a estabilidade e a segurança de condução do veículo poderão ser bastante reduzidas, causando acidentes e ferimentos graves.

- Proteger a carga de maneira correta para que ela não deslize.
- Em caso de objetos pesados, utilizar fitas de amarração ou cintas tensoras adequadas.
- Encaixar o encosto do banco traseiro e o banco traseiro regulável de forma segura.

Conduzir com a tampa do compartimento de bagagem aberta

 **Observe**  no início desse capítulo na página 168.

- ◀ A condução com a tampa do compartimento de bagagem aberta representa um perigo especial. Proteger todos os objetos e a tampa do compartimento de bagagem aberta de maneira correta e adotar medidas adequadas para reduzir a entrada de gases tóxicos do escapamento.

ATENÇÃO

A condução com a tampa do compartimento de bagagem destravada ou aberta pode causar ferimentos graves.

- Conduzir sempre com a tampa do compartimento de bagagem fechada.
- Guardar todos os objetos no compartimento de bagagem de maneira segura. Objetos soltos podem cair do compartimento de bagagem e ferir os demais usuários da via.
- Conduzir sempre de maneira cautelosa e defensiva.
- Evitar manobras de direção e de frenagem súbitas ou bruscas, pois a tampa do compartimento de bagagem pode se mover de maneira descontrolada.
- Garantir que objetos para fora do compartimento de bagagem estejam visíveis para os demais usuários da via. Observar as determinações legais.
- Quando houver objetos para fora do compartimento de bagagem, a tampa do compartimento de bagagem nunca poderá ser utilizada para “prensar” ou “fixar” objetos.
- Retirar obrigatoriamente a carga e o bagageiro montados sobre a tampa do compartimento de bagagem quando for necessário conduzir com a tampa do compartimento de bagagem aberta.

ATENÇÃO



Se a tampa do compartimento de bagagem estiver aberta, gases tóxicos do escapamento poderão alcançar o interior do veículo. Isto pode ocasionar inconsciência, intoxicação por dióxido de carbono, acidentes e ferimentos graves.

- Para impedir a entrada de gases tóxicos do escapamento, conduzir sempre com a tampa do compartimento de bagagem fechada.
- Em casos excepcionais, se for necessário conduzir com a tampa do compartimento de bagagem aberta, deve-se proceder da seguinte maneira para reduzir a entrada de gases tóxicos do escapamento no interior do veículo:
 - Fechar todos os vidros e o teto de vidro.
 - Desligar o modo de recirculação de ar do sistema de ventilação e aquecimento ou do ar-condicionado.
 - Abrir todos os difusores de ar no painel de instrumentos.
 - Ligar o ventilador do sistema de ventilação e aquecimento ou do ar-condicionado no nível mais alto do ventilador.

NOTA

A altura do veículo se modifica quando a tampa do compartimento de bagagem está aberta.

Amaciar o motor

 **Observe**  **no início desse capítulo na página 168.**

Um motor novo deve ser amaciado durante os primeiros 1.500 quilômetros. Todas as peças móveis devem poder se adaptar umas às outras. Durante as primeiras horas de operação, o motor tem um atrito interno maior do que terá posteriormente.

Até 1.000 quilômetros:

- Não acelerar ao máximo.
- Não submeter o motor a uma rotação maior que 2/3 da rotação máxima.
- Não conduzir com um reboque → Página 319.

No intervalo de 1.000 até 1.500 quilômetros:

- Aumentar a velocidade e a rotação do motor *gradativamente*.

A forma de condução dos primeiros 1.500 quilômetros também influencia a qualidade do motor. Mesmo depois que o motor estiver amaciado, sobretudo quando o motor estiver frio, conduzir com rotação do motor

moderada para reduzir o desgaste do motor e aumentar sua performance de quilometragem possível.



Não conduzir com rotação muito baixa. Reduzir a marcha sempre que o motor não estiver operando “de maneira regular”.

É preciso conduzir de forma cuidadosa com pneus novos → Página 397 e pastilhas de freio novas → Página 168.



Se o motor novo for amaciado cuidadosamente, a vida útil do motor será aumentado e, ao mesmo tempo, o consumo de óleo do motor será reduzido.

Utilização do veículo em outros países e continentes

 **Observe**  **no início desse capítulo na página 168.**

O veículo foi produzido para um determinado país e corresponde às determinações de homologação vigentes no país no momento da fabricação do veículo.

Se o veículo precisar ser utilizado temporariamente ou por um curto período no exterior, deve-se observar as orientações correspondentes → Página 6.

Se o veículo for vendido em outro país ou se for utilizado em outro país por um período prolongado, as respectivas prescrições legais válidas no país de destino deverão ser observadas.

Se for o caso, será necessário montar ou desmontar determinadas versões e desativar funções. Da mesma forma podem estar envolvidos escopos e tipos de manutenção. Isto é válido especialmente se o veículo for utilizado durante um período prolongado em uma região de clima diferente.

Em razão de diferentes faixas de frequência ao redor do mundo, o sistema Infotainment fornecido de fábrica poderá não funcionar em outros países.

! NOTA

- A Volkswagen não se responsabiliza por danos causados ao veículo em razão de combustível de baixa qualidade, serviços insuficientes ou falta de peças originais.
- A Volkswagen não é responsável caso o veículo não corresponda ou corresponda apenas parcialmente aos respectivos pré-requisitos legais de outros países e continentes.

Ligar e desligar o motor

📖 Introdução ao tema

Neste capítulo encontram-se informações relativas aos seguintes temas:

– Luzes de controle	179
– Cilindro da ignição	180
– Botão de partida	181
– Ligar o motor	182
– Desligar o motor	183
– Imobilizador eletrônico	184

As observações sobre a transmissão automática neste capítulo aplicam-se tanto para a transmissão automática quanto para a transmissão de dupla embreagem DSG®

→ Página 192.

Indicador do imobilizador

No caso de chave inválida ou interferência do sistema, uma indicação correspondente é exibida no display do instrumento combinado. O motor não pode ser ligado.

Empurrar ou puxar

Por razões técnicas, o veículo **não** deve ser empurrado ou puxado. Em vez disso, utilizar o auxílio à partida.

! ATENÇÃO

Um desligamento do motor durante a condução torna a parada do veículo mais difícil. Como consequência, isso pode causar tanto a perda de controle do veículo, quanto acidentes e ferimentos graves.

- Os sistemas de assistência à frenagem e à condução, o sistema de airbag, os pré-tensionadores dos cintos de segurança, bem

como outros equipamentos de segurança do veículo, são ativados somente com o motor em funcionamento.

- Desligar o motor somente com o veículo parado.

! ATENÇÃO

O risco de ferimentos graves pode ser reduzido com o motor em funcionamento ou durante a partida do motor.

- Nunca ligar o motor ou deixá-lo funcionando em locais fechados ou sem ventilação. Os gases do escapamento do motor contêm, entre outros, monóxido de carbono, um gás tóxico inodoro e incolor. O monóxido de carbono pode ocasionar desmaios e morte.
- Nunca dar partida no motor ou deixar funcionando, se óleo, combustível ou outro combustível levemente inflamável estiver sob o veículo ou em sua proximidade ou vazou do veículo, por exemplo, devido a um dano.
- Nunca deixar o veículo sem a devida atenção com o motor em funcionamento, especialmente com marcha engatada ou posição da marcha engatada. O veículo poderia se mover subitamente ou um evento incomum ocorrer, podendo causar danos, queimaduras e graves lesões.
- Nunca utilizar um acelerador de partida. Um acelerador de partida pode explodir ou causar um súbito aumento da rotação do motor.



! ATENÇÃO

As peças do sistema de escape esquentam muito. Por isso podem causar incêndios e ferimentos graves.

- Nunca estacionar o veículo de forma que peças do sistema de escape entrem em contato com materiais inflamáveis embaixo do veículo, como, por exemplo, vegetação rasteira, folhas, grama seca, combustível derramado, óleo, etc.
- Nunca utilizar proteção adicional para a parte inferior do veículo ou produtos anticorrosivos no tubo do escapamento, catalisadores, placas de blindagem térmica ou filtro de partículas de diesel.

Luzes de controle

📖 Observe ⚠️ no início desse capítulo na página 178.

Acesa	Causa possível / recurso
	pré-aquecimento o motor a diesel antes da partida → Página 178.
	Pedal do freio não pressionado. Para ligar o motor, pisar no pedal do freio.
SAFE	Imobilizador ativo. Utilizar uma chave do veículo autorizada → Página 184.
	Partida do motor. Fase de pré-incandescência em motores a diesel → Página 178.

Ao ligar a ignição, algumas luzes de advertência e de controle se acendem rapidamente para verificação da função. Elas se apagam após alguns segundos.

⚠️ ATENÇÃO

A inobservância das luzes de advertência acesas e das mensagens de texto pode causar a parada do veículo no trânsito, acidentes e ferimentos graves.

- Nunca ignorar as luzes de advertência acesas e as mensagens de texto.
- Parar o veículo assim que possível e seguro.
- Se o veículo parar ou precisar ser estacionado para reparos, estacionar sempre o veículo a uma distância segura da rua, ligar as luzes de advertência, desligar o motor e adotar outras medidas de segurança, para alertar o trânsito.

📌 NOTA

A inobservância das luzes de controle que se acendem e das mensagens de texto pode causar danos ao veículo.

Cilindro da ignição

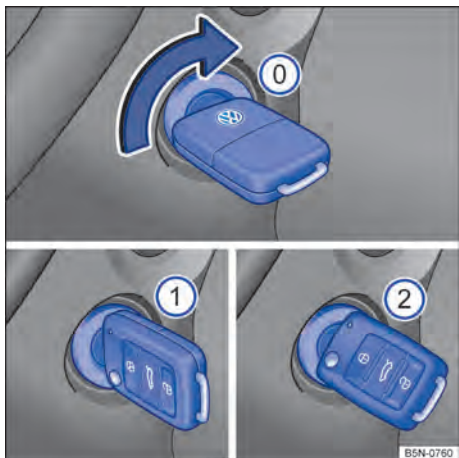

Fig. 133 Ao lado do volante, à direita: posições da chave do veículo no cilindro da ignição.

📖 **Observe** ⚠️ no início desse capítulo na página 178.

Se nenhuma chave do veículo estiver no cilindro da ignição, o bloqueio da direção pode estar ativado.

Posições da chave do veículo → Fig. 133

- 0 Posição de base da ignição. Ignição desligada. A chave do veículo pode ser retirada.
- 1 Ignição ligada. O motor a diesel é pré-incandescente. O bloqueio da direção pode ser destravado.
- 2 Ligar o motor. Quando o motor pegar, soltar a chave da ignição. Ao soltar, a chave do veículo retorna à posição 1.

Chave do veículo não habilitada

Quando uma chave do veículo não habilitada é introduzida no cilindro da ignição, ela pode ser retirada da seguinte forma:

- *Transmissão de dupla embreagem DSG®*: pressionar e soltar o botão bloqueador da alavanca seletora. A chave do veículo pode ser retirada.
- *Transmissão manual*: retirar a chave do veículo do cilindro da ignição.

⚠️ ATENÇÃO

Uma utilização desatenta ou sem supervisão das chaves do veículo pode causar acidentes e ferimentos graves.

- Levantar sempre todas as chaves do veículo ao deixar o veículo. O motor pode ser ligado e equipamentos elétricos, como os vidros elétricos, podem ser comandados, o que pode ocasionar ferimentos graves.
- Nunca deixar crianças ou pessoas com necessidade especiais sozinhas no veículo. Em caso de emergência, elas não estariam em condições de deixar o veículo sozinhas ou de cuidarem de si mesmas. Em um veículo fechado, de acordo com a estação do ano, podem ocorrer temperaturas muito altas ou muito baixas que podem ocasionar ferimentos graves e enfermidades, principalmente em crianças pequenas, ou ocasionar a morte.
- Nunca retirar a chave do veículo do cilindro da ignição enquanto o veículo estiver em movimento. O bloqueio da direção pode se travar e pode não ser mais possível conduzir o veículo.
- A haste da chave do veículo deve estar completamente para fora e travada.
- Fixar somente objetos leves de até 100 g na chave do veículo.

i A bateria do veículo se descarrega quando a chave do veículo permanecer no cilindro da ignição por um longo período com o motor desligado e a alavanca seletora *não* estiver na posição **P**.

i Ao ligar o motor, os grandes consumidores elétricos são desligados temporariamente → Página 392.

i Em veículos com transmissão automática, a chave do veículo somente pode ser retirada do cilindro da ignição se a alavanca seletora estiver na posição **P**. Se necessário, pressionar e soltar o botão bloqueador da alavanca seletora. ◀

Botão de partida



Fig. 134 Na parte inferior do console central: botão de partida para ativação do motor.

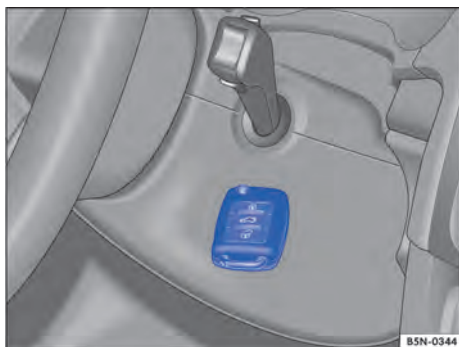

Fig. 135 À direita na coluna de direção: função de partida de emergência em veículos com sistema de travamento e de partida Keyless Access sem chave.

📖 **Observe** ⚠️ no início desse capítulo na página 178.

Válido para: veículos com sistema de travamento e de partida Keyless Access sem chave: o veículo pode ser arrancado com o botão de partida (Press & Drive) ou com a chave do veículo no cilindro de ignição → Página 180.

O botão de partida somente pode ser acionado se houver uma chave do veículo válida dentro do veículo.

Ao deixar o veículo, o travamento eletrônico da coluna de direção é ativado ao abrir a porta do condutor com a ignição desligada → Página 195.

Ligar ou desligar a ignição

Pressionar uma vez o botão de partida, sem pisar no pedal do freio ou no pedal da embreagem → ⚠️.

Função de partida de emergência

Se não for identificada uma chave do veículo válida no interior do veículo, executar a função de partida de emergência. No display do instrumento combinado aparecerá um indicador correspondente. Este pode ser o caso, por exemplo, de uma pilha botã da chave do veículo fraca ou descarregada:

- Manter a chave do veículo imediatamente após pressionar o botão de partida à direita da coluna de direção → Fig. 135.
- A ignição é ligada automaticamente e, se for o caso, é dada a partida no motor.

Desligamento de emergência

Se o motor não puder ser desligado pressionando-se brevemente o botão de partida, será preciso executar um desligamento de emergência:

- Pressionar o botão de partida 2 vezes em poucos segundos ou manter o botão pressionado uma vez por um breve período.
- O motor é desligado automaticamente → ⚠️

Desligar a ignição automaticamente

Depois que o veículo detectar a ausência do condutor com o desligamento do motor ativo, a ignição é automaticamente desligada após decorrido um determinado tempo.

⚠️ ATENÇÃO

Movimentos sem supervisão do veículo podem causar ferimentos graves.

- Para ligar a ignição, não pisar no pedal do freio ou no pedal da embreagem, já que do contrário o motor será ligado imediatamente.

⚠️ ATENÇÃO



Uma utilização desatenta ou sem supervisão das chaves do veículo pode causar acidentes e ferimentos graves.

- Levar sempre todas as chaves do veículo ao deixar o veículo. Crianças ou pessoas não autorizadas podem travar o veículo, ligar o motor ou ligar a ignição e, com isso, acionar os equipamentos elétricos, como, por exemplo, os vidros elétricos.

 Em veículos com motor a diesel e Keyless Access, a partida do motor pode demorar um pouco quando o motor precisar ser pré-incandescido.

 Após o desligamento automático da ignição e se o farol baixo estiver aceso, a luz de posição permanece ligada por aproximadamente 30 minutos. Se o condutor fechar o veículo ou desligar a luz manualmente, a luz de posição será desligada.

 Ao sair do veículo, sempre desligar a ignição manualmente ou, se for o caso, observar as orientações no display do instrumento combinado.

 Períodos longos de parada com a ignição ligada podem fazer com que a bateria do veículo se descarregue e não seja mais possível dar a partida no motor. 

Ligar o motor

 **Observe**  no início desse capítulo na página 178.

Passo	Veículos sem Keyless Access	Veículos com Keyless Access
1.	Pisar no pedal do freio e mantê-lo pressionado até que o passo 5 tenha sido efetuado.	
1 a.	Válido para: veículos com transmissão manual: pisar totalmente no pedal da embreagem e segurar até que o motor esteja ligado.	
2.	Colocar a alavanca seletora na posição P ou N .	
3.	Válido para: veículos com motor a diesel: para a pré-incandescência, girar a chave do veículo no cilindro da ignição para a posição → Fig. 133 ①. A luz de controle  se acende no instrumento combinado.	
4.	Girar a chave do veículo no cilindro da ignição para a posição → Fig. 133 ② – não acelerar.	Pressionar rapidamente o botão de partida → Fig. 134 – não acelerar. Para ligar o motor, deve haver uma chave do veículo válida no interior do veículo.
6.	Se o motor não começar a funcionar, interromper o procedimento de partida e repeti-lo após aproximadamente um minuto.	
7.	Quando for necessário arrancar, desligar o freio de estacionamento eletrônico.	

ATENÇÃO

Nunca sair do veículo com o motor em funcionamento, especialmente não com marcha engatada ou posição da marcha engatada. O veículo poderia se mover subitamente ou um evento incomum ocorrer, podendo causar danos, queimaduras ou graves lesões.



ATENÇÃO

Um acelerador de partida pode explodir ou causar um súbito aumento da rotação do motor.

- Nunca utilizar um acelerador de partida.

NOTA

- O motor de partida ou o motor podem ser danificados quando se tentar dar partida no motor durante a condução, ou quando o motor é acionado novamente logo após ser desligado.
- Com o motor frio, evitar rotações do motor elevadas, aceleração total e forte demanda do motor.
- Não empurrar ou puxar o veículo para dar partida. O combustível não queimado pode danificar o catalisador.

 Não deixar o motor se aquecer com o veículo parado, mas sim arrancar imediatamente quando houver boa visibilidade 

através dos vidros. Desta forma, o motor atinge sua temperatura de serviço mais rapidamente e a emissão de substâncias tóxicas é menor.

i Ao ligar o motor, os grandes consumidores elétricos são desligados temporariamente.

i Se, por exemplo, a célula tipo botão da chave do veículo estiver muito fraca ou descarregada, o motor não poderá ser acionado com o botão de partida. Nesse caso, dar partida no veículo com a chave do veículo no cilindro da ignição.

i Após ligar o motor frio, por um curto período podem surgir ruídos de funcionamento mais fortes condicionados à operação. Isto é normal e não deve causar preocupação.

i Em caso de temperaturas externas abaixo de +5 °C (+41 °F), em veículos com motor a diesel, pode ocorrer uma ligeira formação de fumaça sob o veículo quando o aquecedor auxiliar de combustível estiver ligado.

Desligar o motor

📖 Observe **⚠️** no início desse capítulo na página 178.

Passo	Veículos sem Keyless Access	Veículos com Keyless Access
1.	Parar o veículo completamente → ⚠️ .	
2.	Pisar no pedal do freio e mantê-lo pressionado até que o passo 5 tenha sido efetuado.	
3.	Ligar o freio de estacionamento eletrônico.	
4.	Válido para: veículos com transmissão automática: colocar a alavanca seletora em P .	
5.	Girar a chave do veículo no cilindro da ignição para a posição → Fig. 133 ⓪ .	Pressionar brevemente o botão de partida → Fig. 134. Se o motor não puder ser desligado, executar o desligamento de emergência → Página 181.
6.	Válido para: veículos com transmissão manual: engatar a primeira marcha ou a marcha a ré.	
7.		Abrir a porta do condutor para ativar o travamento eletrônico da coluna de direção e desligar todos os consumidores.

⚠️ ATENÇÃO

Nunca desligar o motor enquanto o veículo estiver em movimento. Isso pode causar a perda de controle do veículo, acidentes e ferimentos graves.

- Os airbags e os pré-tensionadores dos cintos de segurança não funcionam se a ignição estiver desligada.
- O servofreio não funciona com o motor desligado. É necessário aplicar mais força sobre o pedal do freio para parar.
- A direção assistida não funciona com o motor desligado e é necessário aplicar mais força para conduzir o veículo.

- Se a chave do veículo for retirada do cilindro da ignição, o bloqueio da direção poderá ser engatar e poderá não ser mais possível manobrar o veículo.

! NOTA

Se o veículo for conduzido com grande demanda do motor, ele poderá superaquecer após a parada. Para evitar danos ao motor, deixá-lo funcionando na posição neutra por aproximadamente 2 minutos antes de ser desligado.

i Em veículos com transmissão automática, a chave do veículo pode ser retirada do cilindro da ignição somente com a alavanca seletora na posição **P**.

i Após desligar o motor, a ventoinha do radiador no compartimento do motor pode continuar funcionando durante alguns minutos com a ignição desligada ou com a chave do veículo fora da ignição. A ventoinha do radiador se desliga automaticamente. ◀

Sistema Start-Stop

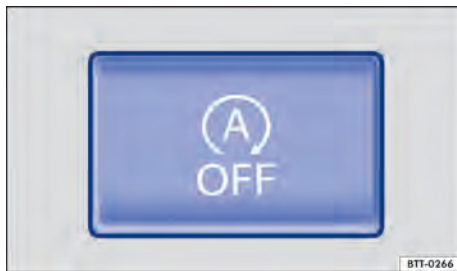

Fig. 136 Na parte inferior do console central: botão do sistema Start-Stop.

Imobilizador eletrônico

📖 Observe **⚠** no início desse capítulo na página 178.

O imobilizador ajuda a impedir que o motor seja ligado com uma chave do veículo não habilitada e que, desta forma, o veículo possa se movimentar.

A chave do veículo possui um chip. Com a ajuda deste chip, o imobilizador é desativado automaticamente ao introduzir a chave da veículo no cilindro da ignição.

O imobilizador eletrônico é ativado automaticamente assim que a chave da ignição é retirada do cilindro da ignição. Em veículos com Keyless Access, a chave do veículo deve estar no lado de fora do veículo.

Por esse motivo, só é possível ligar o motor com uma chave original Volkswagen codificada correspondente. Chaves do veículo codificadas podem ser obtidas em uma Concessionária Volkswagen → Página 97.

Caso tenha sido usada uma chave da ignição não autorizada, aparece no display do instrumento combinado a indicação correspondente. Nesse caso, o veículo não pode ser ligado.

i O funcionamento perfeito do veículo só é garantido com chaves originais Volkswagen. ◀

O sistema Start-Stop desliga o motor automaticamente ao parar o veículo e em fases de parada do veículo. Se necessário, o motor é ligado novamente automaticamente.

Acesa	Causa possível / recurso
	Sistema Start-Stop disponível, desligamento automático do motor ativo → Página 184.
	O sistema Start-Stop não está disponível. OU: o sistema Start-Stop ligou o motor automaticamente. Verificar se todas as premissas técnicas estão atendidas. Se necessário, atender as premissas técnicas em falta → Página 184.

A função é ativada automaticamente toda vez que a ignição é ligada. No display do instrumento combinado são indicadas informações sobre o status atual.

No sistema Infotainment outras informações referentes ao modo Start-Stop podem ser acessadas por meio do botão **CAR** e por meio da superfície de função no menu **Status do veículo**.

Adicionalmente, no sistema Infotainment com função de navegação é exibida sob demanda uma informação Start-Stop sobre o status atual do sistema Start-Stop. Toque no **i** na informação Start-Stop para obter mais informações sobre o status. ▶

Veículos com transmissão manual

- Ao rolar livremente ou em paradas do veículo, desengatar a marcha e soltar o pedal da embreagem. O motor é desligado.
- Para ligar o motor novamente, pisar na embreagem.

Veículos com transmissão de dupla embreagem DSG®

- Para parar o veículo, pisar no pedal do freio e manter pressionado. Um pouco antes ou ao atingir a parada do veículo, o motor se desliga.
- Para dar nova partida no motor, retirar o pé do pedal do freio ou pisar no pedal do acelerador.

Condições importantes para o desligamento automático do motor

- O condutor colocou o cinto de segurança.
- A porta do condutor está fechada.
- A tampa do compartimento do motor está fechada.
- Uma temperatura mínima do motor foi atingida.
- *Em veículos com Climatronic:* a temperatura no interior do veículo está na faixa dos valores de temperatura definidos.
- *Em veículos com Climatronic:* a umidade do ar não está muito alta.
- A função de desembaçamento do ar-condicionado não está ligada.
- A carga da bateria do veículo é suficiente.
- A temperatura da bateria do veículo não está muito baixa nem muito alta.
- O veículo não se encontra em um aclive ou declive muito acentuado.
- O desembaçador do para-brisa não está ligado.
- *Em veículos com transmissão de dupla embreagem DSG®:* o volante não está virado intensamente.
- A marcha a ré não está engatada.
- O assistente de direção para estacionamento não está ativado.
- O modo de condução off-road ou Off-road Individual está ativado.

Se as condições para o desligamento automático do motor só forem alcançadas durante uma fase de parada, se for o caso, o motor também pode desligar posteriormente, por exemplo, ao desligar o desembaçador.

Condições para uma nova partida automática

O motor é ligado automaticamente sob as seguintes condições:



- Se o interior do veículo se aquecer ou se esfriar muito.
- Se o veículo começar a se movimentar.
- Se a tensão da bateria do veículo cair.
- Quando o volante é movimentado.

Condições que exigem uma partida manual do motor

O motor deve ser ligado manualmente sob as seguintes condições:

- Se a porta do condutor for aberta.
- Se a tampa do compartimento do motor for aberta.

Ativar e desativar o sistema Start-Stop manualmente

- Pressionar o botão  na parte inferior do console central → Fig. 136 para desligar o sistema. Com o sistema Start-Stop desativado, a luz de controle se acende no botão.
- Pressionar novamente o botão  na parte inferior do console central → Fig. 136 para religar o sistema.

Sempre que o botão  for pressionado, o display no instrumento combinado exibe o status do sistema Start-Stop.

Se o sistema Start-Stop desligar o motor, ele é ligado novamente assim que o sistema for desativado com o botão .

Na travessia de trechos alagados, desativar sempre o sistema Start-Stop manualmente.

Modo Start-Stop com controle automático de distância (ACC)

Após uma intervenção de frenagem ativa por meio do controle automático de distância até a parada do veículo → Página 226, o motor é desligado.

Nos seguintes casos ocorre uma nova partida do motor com a regulagem de distância automática ativa:

- Ao pisar no pedal do acelerador.
- Se o controle automático de distância tiver assumido novamente a regulagem de velocidade e de distância.
- se o veículo que segue na frente se distanciar. ►

Uma nova partida do motor também ocorre quando o controle automático de distância (ACC) é desativado.

⚠️ ATENÇÃO

Se o motor estiver desligado, o servofreio e a direção não funcionam.

- Nunca desligue o motor ou a ignição com o veículo em movimento.
- Ao trabalhar no compartimento do motor, o sistema Start-Stop precisa estar desativado.

📌 NOTA

Se o sistema de Start-Stop for utilizado por um período de tempo muito longo a temperaturas externas muito elevadas, a bateria do veículo pode ser danificada.

i Para veículos sem Keyless Access é válido: em alguns casos pode ser necessário ligar novamente o motor manualmente com a chave do veículo. Observar a mensagem correspondente no display do instrumento combinado.

i Quando, em veículos com seleção do perfil de condução (Driving Mode Selection), → Página 197 é selecionado o perfil de condução **Eco**, o sistema Start-Stop será ativado automaticamente.

Transmissão manual: engatar a marcha

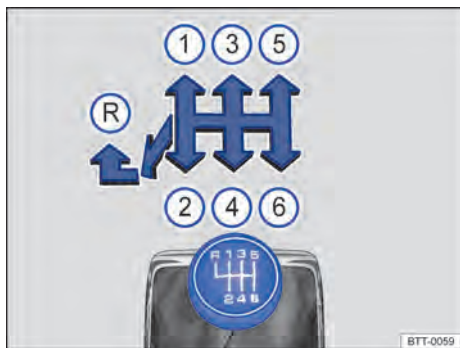

Fig. 137 Esquema de troca da transmissão manual de 6 marchas.

Acesa	Causa possível / recurso → ⚠️
⚠️	Temperatura da embreagem alta. É possível prosseguir.
	Embreagem com defeito. Prosseguir de forma cuidadosa! Procurar auxílio técnico especializado. Caso contrário, podem ocorrer danos significativos à embreagem.
⚠️	A embreagem não suporta todo o torque do motor. Se for o caso, remover o pé do pedal da embreagem.

As posições das marchas individuais estão representadas na alavanca seletora → Fig. 137.

- Pisar totalmente no pedal da embreagem e mantê-lo pressionado.
- Colocar a alavanca de troca de marcha na posição desejada → ⚠️.
- Soltar o pedal da embreagem para engatar a marcha.

Em alguns países é necessário pisar totalmente no pedal da embreagem para ligar o motor.

Engatar a marcha a ré

- Engatar a marcha a ré somente com o veículo parado.
- Pisar totalmente no pedal da embreagem e mantê-lo pressionado → ⚠️.
- Colocar a alavanca de troca de marcha na posição neutra e pressioná-la para baixo.
- Empurrar a alavanca de troca de marcha totalmente para a esquerda e depois para frente até a posição da marcha a ré (R).
- Soltar o pedal da embreagem para engatar a marcha.

Redução de marcha

A redução de marcha durante a condução sempre deve ser efetuada para a próxima marcha inferior e com as rotações do motor não muito altas → ⚠️. Se a velocidade ou a rotação do motor forem muito altas, pular uma ou mais marchas na redução de marcha pode ocasionar danos à embreagem e à transmissão, mesmo com o pé na embreagem → ⚠️.

Kick-down



Em veículos com limitador de velocidade → Página 223 a função kick-down permite uma ultrapassagem intencional da velocidade regulada salva, por exemplo em manobras de ultrapassagem.

Ao pisar totalmente no pedal do acelerador, a regulagem do limitador de velocidade desliga temporariamente na ultrapassagem da velocidade salva.

Quando a velocidade do veículo cair novamente abaixo da velocidade salva e o pedal do acelerador não for totalmente acionado, a regulagem do limitador de velocidade fica novamente ativa.

Se, em veículos com seleção do perfil de condução (Driving Mode Selection), estiver selecionado o perfil de condução **Eco** → Página 197 e o acelerador for acionado acima do ponto de pressão, a potência do motor é regulada automaticamente de tal forma que o veículo acelere ao máximo.

Superaquecimento da embreagem

A embreagem pode se aquecer muito, por exemplo, por arranques frequentes, “deslocamento lento” ou trânsito intenso. O superaquecimento é indicado pela luz de advertência  e, se for o caso, por luzes de advertência adicionais, bem como por uma mensagem de texto no display do instrumento combinado. Além disso, pode soar um alerta sonoro → .

ATENÇÃO

A inobservância das luzes de advertência acesas e das mensagens de texto pode causar a parada do veículo no trânsito, acidentes e ferimentos graves.

- Nunca ignorar as luzes de advertência acesas e as mensagens de texto.
- Um veículo parado representa um grande risco de acidente para os ocupantes do próprio veículo e para os demais usuários da via. Se necessário, ligar as luzes de advertência e posicionar o triângulo de segurança para alertar os demais usuários da via.

ATENÇÃO

O veículo com o motor em funcionamento se movimentará imediatamente assim que uma marcha é engatada e o pedal da embreagem é liberado. Isto também é válido com o freio de estacionamento eletrônico ligado.

- Nunca engatar a marcha a ré enquanto o veículo estiver em movimento.

ATENÇÃO

Uma redução de marcha incorreta para marchas muito baixas pode causar a perda de controle do veículo assim como acidentes e ferimentos graves.

NOTA

A inobservância das luzes de controle que se acendem e das mensagens de texto pode causar danos ao veículo.

NOTA

Se em velocidades ou rotações do motor altas a alavanca de troca de marcha for colocada em uma marcha muito baixa, podem ocorrer danos significativos à embreagem e à transmissão. Isto também é válido se o pedal da embreagem permanecer acionado e não houver engate.

NOTA

Para evitar danos e um desgaste prematuro, observar o seguinte:

- Durante a condução, não deixar a mão repousar sobre a alavanca de troca de marcha. A pressão da mão é transferida para os garfos de engate da transmissão.
- Atentar para que o veículo esteja totalmente parado antes de engatar a marcha a ré.
- Durante a mudança de marcha, pisar sempre no pedal da embreagem até o fundo.
- Em aclives, não segurar o veículo com a embreagem “patinando” com o motor em funcionamento.

Transmissão de dupla embreagem DSG®

Introdução ao tema

Neste capítulo encontram-se informações relativas aos seguintes temas:

- Funcionamento da transmissão de dupla embreagem DSG® 188
- Luzes de advertência e de controle 188
- Transmissão de dupla embreagem DSG®: Engatar a marcha 189
- Trocar a marcha com Tiptronic 191
- Conduzir com transmissão de dupla embreagem DSG DSG® 192
- Falha de funcionamento da transmissão de dupla embreagem DSG® 193
- Destravamento de emergência do bloqueio da alavanca seletora 194

A transmissão de dupla embreagem DSG® é uma **transmissão com tecnologia de dupla embreagem que muda de marcha automaticamente**. Uma dupla embreagem e 2 subtransmissões independentes possibilitam uma mudança de marcha sem perda da força de tração. Com isso, a transmissão de dupla embreagem DSG® combina a potência e a economia de uma transmissão manual com o conforto e a comodidade de uma transmissão automática.

Funcionamento da transmissão de dupla embreagem DSG®

Na condução, a força do motor é transmitida para o eixo de transmissão pela transmissão. Para mudar de marcha, a transmissão de força entre o motor e a transmissão precisa ser interrompida. Esta é a função da embreagem.



Na transmissão de dupla embreagem DSG® com suas duas subtransmissões, durante a condução, a força do motor permanece sempre numa subtransmissão. Antes de uma troca de marcha, a próxima marcha superior ou inferior já é engatada na segunda subtransmissão sem carga. Depois, a embreagem da marcha sem carga é

fechada e, ao mesmo tempo, é aberta a outra marcha. Isso possibilita uma mudança rápida de marcha.

Graças ao seu design, a transmissão de dupla embreagem DSG® é mais eficiente do que uma transmissão automática. Enquanto na transmissão automática o conversor de torque é utilizado o tempo todo, a transmissão de dupla embreagem DSG® consegue abrir a embreagem em marcha lenta e, com isso, economizar combustível. Graças a sua eficiência, ao peso leve e ao controle inteligente, a transmissão de dupla embreagem DSG® possibilita normalmente o mesmo ou um melhor consumo de combustível do que em uma transmissão manual.

Como na transmissão manual, a embreagem na transmissão de dupla embreagem DSG® está sujeita ao desgaste. Dependendo do tipo da transmissão de dupla embreagem DSG®, é necessária manutenção regular; mais informações sobre isso podem ser obtidas na Manutenção e garantia Em caso de avaria em uma subtransmissão, a transmissão de dupla embreagem DSG® fornece também a possibilidade de desligar uma subtransmissão e continuar a condução com a outra subtransmissão → Página 193 Mandar verificar a transmissão imediatamente em uma Concessionária Volkswagen ou em uma empresa especializada.

Luzes de advertência e de controle

Acesa	Causa possível / recurso
	Transmissão avariada. STOP Não prosseguir! Deixar a transmissão esfriar na posição da alavanca seletora P. Se o alerta não aparecer, não prosseguir e procurar auxílio técnico especializado. Caso contrário, podem ocorrer danos significativos à transmissão → Página 193.
	Pedal do freio não pressionado! Pisar no pedal do freio totalmente. Ver também controle automático de distância (ACC) → Página 226.

Acesa	Causa possível / recurso
	Pedal do freio não pressionado. Para engatar uma posição de marcha, pisar no pedal do freio. Ver também freio de estacionamento eletrônico → Página 258.

Piscando	Causa possível / recurso
	O botão bloqueador da alavanca seletora não está pressionado. O arranque é impedido. Engatar o bloqueio da alavanca seletora → Página 190.

Ao ligar a ignição, algumas luzes de advertência e de controle se acendem rapidamente para verificação da função. Elas se apagam após alguns segundos.

⚠ ATENÇÃO

A inobservância das luzes de advertência acesas e das mensagens de texto pode causar a parada do veículo no trânsito, acidentes e ferimentos graves.

- Nunca ignorar as luzes de advertência acesas e as mensagens de texto.
- Parar o veículo assim que possível e seguro.
- Se o veículo parar ou precisar ser estacionado para reparos, estacionar sempre o veículo a uma distância segura da rua, ligar as luzes de advertência, desligar o motor e adotar outras medidas de segurança, para alertar o trânsito.

! NOTA

A inobservância das luzes de controle que se acendem e das mensagens de texto pode causar danos ao veículo.

Transmissão de dupla embreagem DSG®: Engatar a marcha

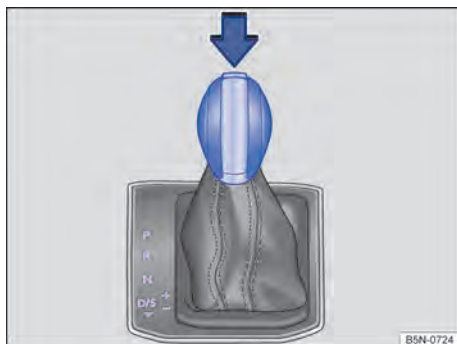

Fig. 138 Veículos com direção à esquerda: alavanca seletora da transmissão automática com botão bloqueador.

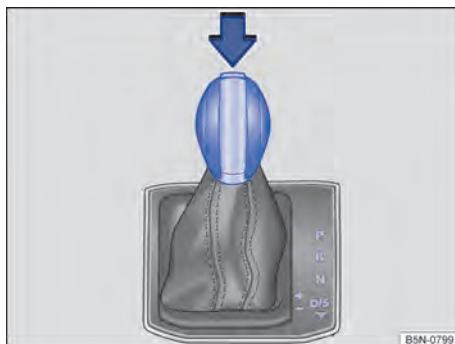



Fig. 139 Veículos com direção à direita: alavanca seletora da transmissão automática com botão bloqueador.

A alavanca seletora é equipada com um bloqueio da alavanca seletora. Ao trocar uma posição de marcha da posição **P** para uma etapa de movimento, pise no pedal do freio e pressione a tecla de bloqueio na alavanca seletora na direção da seta → Fig. 138 ou → Fig. 139. Para mudar a alavanca seletora da posição **N** para a posição **D/S** ou **R**, pisar primeiramente no pedal do freio e mantê-lo pressionado.

No display do instrumento combinado é exibida com ignição ligada a posição da alavanca seletora atual.

Posição da alavanca seletora	Denominação	Significado → 
P	Bloqueio de estacionamento	As rodas motrizes estão bloqueadas mecanicamente. Engatar somente com o veículo <i>parado</i> . Para tirar a alavanca seletora da posição, pisar no pedal do freio e, adicionalmente, ligar a ignição.
R	Marcha a ré	A marcha a ré está engatada. Engatar somente com o veículo <i>parado</i> .
N	Neutro	A transmissão está na posição neutra. Não há transmissão de força para as rodas e o efeito de frenagem do motor não está disponível.
D/S	Posição permanente para conduzir para frente D = programa normal	Programa normal D : Todas as marchas à frente são aumentadas e reduzidas automaticamente. O momento da troca de marcha depende da carga do motor, do estilo de condução individual e da velocidade da condução.
	S = programa esportivo	Programa esportivo S : As marchas são aumentadas <i>mais tarde</i> e reduzidas <i>mais cedo</i> do que na posição de marcha D para aproveitar completamente as reservas de potência do motor. O momento da troca de marcha depende da carga do motor, do estilo de condução individual e da velocidade da condução.
	Trocar entre Programa normal D e Programa esportivo S	A troca entre o programa normal D e o programa esportivo S ocorre mediante toque <i>único</i> para atrás da alavanca seletora a partir da posição da alavanca D/S → Fig. 138 ou → Fig. 139. Nisto, a alavanca seletora sempre voltará elasticamente à posição D/S . Nos perfis de condução off-road e Snow, não é possível engatar a marcha S. Com esta função é possível colocar o curso seletor do Tiptronic tanto no programa esportivo S como no programa normal D → Página 191.

Bloqueio da alavanca seletora

O bloqueio da alavanca seletora impede que, na posição **P** ou **N**, uma posição de marcha possa ser engatada sem supervisão, colocando o veículo involuntariamente em movimento.

Para liberar o bloqueio da alavanca seletora com a ignição ligada, pisar no pedal do freio e mantê-lo pressionado. Ao mesmo tempo, pressionar o botão bloqueador da alavanca seletora.

Na troca de marchas rápida passando pela posição **N** (por exemplo, de **R** para **D/S**) a alavanca seletora não é bloqueada. Deste modo, é possível “balançar” um veículo atolado para fora do atoleiro. O bloqueio da alavanca seletora engatará se, com o pedal do freio não acionado, a

alavanca permanecer na posição **N** por mais de aproximadamente um segundo e a uma velocidade inferior a aproximadamente 5 km/h (3 mph).

Em casos raros, em veículos com transmissão de dupla embreagem DSG®, o bloqueio da alavanca seletora pode não engatar. A propulsão é, então, desenergizada para impedir um arranque sem supervisão. Além disso, a luz de controle verde  pisca e um texto de informação é exibido. Para engatar o bloqueio da alavanca seletora, proceder da seguinte forma:

Colocar a alavanca seletora na posição **P** ou **N** e, então, selecionar uma posição de marcha. ▶

⚠️ ATENÇÃO

O engate incorreto da alavanca seletora pode ocasionar a perda de controle do veículo, acidentes e ferimentos graves.

- Nunca acelerar ao engatar uma posição de marcha.
- Com o motor em funcionamento e a posição de marcha engatada, o veículo se movimentará assim que o pedal do freio for liberado.
- Nunca acionar a marcha a ré ou o bloqueio de estacionamento durante a condução.

⚠️ ATENÇÃO

Movimentos sem supervisão do veículo podem causar ferimentos graves.

- Como condutor, nunca deixar o banco do condutor com o motor em funcionamento e uma posição de marcha engatada. Se for preciso sair do veículo com o motor em funcionamento, ligar sempre o freio de estacionamento eletrônico e colocar a alavanca seletora na posição **P**.
- Com o motor em funcionamento e a marcha **D/S** ou **R** engatada, é necessário manter o veículo parado com o pedal do freio. Mesmo rotação de marcha lenta, a transmissão de força não é totalmente interrompida e o veículo se “arrasta”.
- Nunca mudar para a posição de marcha **R** ou **P** se o veículo estiver em movimento.
- Nunca deixar o veículo na posição de marcha **N**. O veículo descerá um declive, independente de o motor estar em funcionamento ou não.

📌 NOTA

Se com o veículo parado o freio de estacionamento eletrônico **não** estiver ligado e o pedal do freio for liberado com a alavanca seletora na posição **P**, o veículo pode mover-se alguns centímetros para frente ou para trás.

i Caso, durante a condução, a posição **N** seja acidentalmente selecionada, tirar o pé do pedal do acelerador. Aguardar a rotação de marcha lenta do motor na posição neutra antes de engatar uma posição de marcha novamente. <

Trocar a marcha com Tiptronic

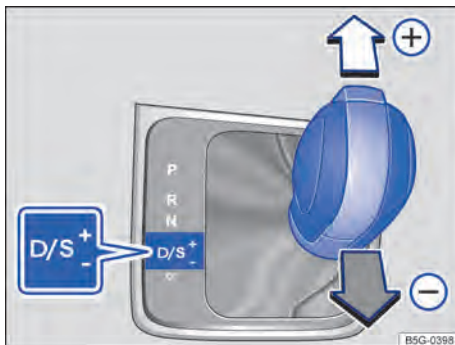

Fig. 140 Alavanca seletora na posição Tiptronic.



Fig. 141 Volante com seletores basculantes do Tiptronic.

Com transmissão automática, as marchas podem ser aumentadas ou reduzidas manualmente com o Tiptronic.

Comandar o Tiptronic com a alavanca seletora

- Pressionar a alavanca seletora da posição **D/S** para a direita na direção do curso seletor do Tiptronic.
- Mover a alavanca seletora para frente (+) ou para trás (-) para aumentar ou diminuir a marcha → Fig. 140.

Ao tocar a alavanca seletora no curso seletor do Tiptronic, o botão bloqueador na alavanca seletora não deve estar pressionado. ►

Comandar o Tiptronic com os seletores basculantes

- Puxar o seletor basculante direito → Fig. 141 na direção do volante para aumentar a marcha.
- Puxar o seletor basculante esquerdo na direção do volante para reduzir a marcha.
- Para desativar o Tiptronic, puxar o seletor basculante direito na direção do volante por aproximadamente um segundo.

O Tiptronic será desligado automaticamente, quando as chaves de mudança não forem acionadas por algum tempo.

! NOTA

- Ao acelerar, um pouco antes de atingir a rotação máxima admissível do motor, a transmissão muda automaticamente para a marcha imediatamente superior.
- Na redução de marcha manual, a transmissão muda a marcha somente se uma alta rotação do motor não for mais possível.

Conduzir com transmissão de dupla embreagem DSG DSG®

As marchas à frente são aumentadas ou reduzidas automaticamente.

Condução em declives

Quanto maior o declive, mais reduzida deve ser a marcha selecionada. Marchas mais reduzidas elevam o efeito de frenagem do motor. Nunca descer montanhas ou colinas com o veículo na posição neutra **N**.

- Reduzir a velocidade.
- Pressionar a alavanca seletora da posição **D/S** direita na direção do curso seletor do Tiptronic → Página 191.
- Reduzir a marcha com um breve toque para trás na alavanca seletora.
- **OU:** reduzir a marcha com os seletores basculantes do volante → Página 192.

Parar e arrancar ladeiras acima

Quanto maior o aclave, mais reduzida deve ser a marcha selecionada.

Deve-se utilizar a função Auto Hold ao parar ou arrancar em uma ladeira com o motor em funcionamento → Página 260.

Ao parar em um aclave com uma posição de marcha engatada, o veículo precisa sempre ser impedido de movimentar-se pisando no pedal do freio ou acionando o freio de estacionamento eletrônico. Somente ao arrancar, soltar o pedal do freio ou liberar o freio de estacionamento eletrônico → ①.

Conduzir em ponto morto com transmissão de dupla embreagem DSG®

Em ponto morto, aproveita-se o impulso do veículo para economizar combustível pela forma de condução prevista. O motor é desembreado e não freia mais o veículo – este pode deslocar-se por um trecho mais longo. A função só está disponível na faixa de velocidade de 20 – 130 km/h (12 mph – 80 mph).

Condição de ligação: a alavanca seletora deve estar na posição **D/S**.

Acionar a roda-livre

- Na seleção do perfil de condução (Driving Mode Selection), selecionar o perfil de condução **Eco** → Página 197.
- Tirar o pé do pedal do acelerador. O motor é desembreado e funciona em marcha lenta. O veículo desloca-se sem o efeito de frenagem do motor.

Interromper a roda-livre

- Pisar brevemente no pedal do freio ou puxar o seletor basculante esquerdo  em direção do volante.

kick-down

A função kick-down permite uma aceleração máxima com a alavanca seletora na posição **D**, **S** ou na posição Tiptronic.

Ao pisar totalmente no pedal do acelerador, a transmissão automática engata uma marcha inferior, independente da velocidade da rotação do motor. Deste modo, aproveita-se a aceleração total do veículo → .

Com o kick-down, o aumento de marcha ocorre somente ao atingir a rotação máxima prescrita do motor.

Se, em veículos com seleção do perfil de condução (Driving Mode Selection), estiver selecionado o perfil de condução **Eco** → Página 197 e o acelerador for acionado acima do ponto de pressão, a potência do motor é regulada automaticamente de tal forma que o veículo acelere ao máximo. ▶

Programa Launch-Control

Em veículos com transmissão automática DSG® de 6 velocidades, o programa Launch Control possibilita uma aceleração máxima a partir da parada.

- Desligar o controle de tração → Página 287.
- Pisar no pedal do freio com o pé esquerdo e manter pressionado.
- Colocar a alavanca seletora na posição **D/S** no programa de condução **S** ou na posição Tiptronic ou, nos veículos com seleção do perfil de condução (Driving Mode Selection), selecionar o perfil de condução **Sport**.
- Com o pé direito, pisar no pedal do acelerador até atingir uma rotação de aproximadamente 3.200 rpm.
- Tirar o pé esquerdo do freio →  O veículo arranca com aceleração máxima.
- Ligar novamente o controle de tração após a aceleração!

ATENÇÃO

Uma aceleração rápida pode ocasionar a perda de tração e derrapagens, especialmente em ruas escorregadias. Isto pode ocasionar a perda de controle do veículo, acidentes e ferimentos graves.

- Adequar sempre a forma de condução ao fluxo do trânsito.
- Utilizar o kick-down ou a aceleração rápida somente se as condições de visibilidade, do clima, da pista e do trânsito permitirem e os demais usuários da via não correrem risco devido à aceleração do veículo e à forma de condução.
- Somente utilizar o programa Launch-Control se as condições da pista e do trânsito permitirem.
- Nunca colocar os demais usuários da via em risco com a aceleração do veículo e o estilo de condução.
- Considerar que as rodas de tração podem girar em falso e o veículo pode escorregar se o controle de tração estiver desligado, especialmente se a estrada estiver escorregadia.
- Ligar o controle de tração novamente após a aceleração.

NOTA

- Ao parar em acives com uma posição de marcha engatada, não impedir a movimentação do veículo por meio do pedal do acelerador. Isto pode superaquecer a transmissão automática e danificá-la.
- Nunca deixar o veículo rodar na posição da alavanca seletora **N**, especialmente com o motor desligado. A transmissão automática não é lubrificada e pode, assim, ser danificada.
- Ao acelerar com um Programa Launch Control são solicitadas todas as partes do veículo. Isso pode ocasionar um grande desgaste. 

Falha de funcionamento da transmissão de dupla embreagem DSG®



Programa de emergência

Se todos os indicadores das posições da alavanca seletora estiverem ressaltados com um fundo claro no display do instrumento combinado, há uma avaria do sistema. A transmissão de dupla embreagem DSG® funciona em um programa de emergência. No programa de emergência o veículo ainda pode funcionar, mas com velocidade reduzida e não em todas as marchas.

Com transmissão de dupla embreagem DSG®, em alguns casos **não será mais possível conduzir em marcha a ré**. Verificar a transmissão imediatamente em uma empresa especializada.

Em todos os casos, a transmissão de dupla embreagem DSG® deverá ser verificada imediatamente por uma empresa especializada.

Sobreaquecimento da transmissão de dupla embreagem DSG®

A transmissão de dupla embreagem DSG® pode se aquecer muito, por exemplo, por arranques frequentes, "deslocamento lento" ou trânsito intenso. O superaquecimento é indicado pela luz de advertência  e, se for o caso, por uma mensagem de texto no display do instrumento combinado. Além disso, pode soar um alerta sonoro. Parar e deixar a transmissão esfriar →  

O veículo não se move para frente nem para trás apesar de estar com uma posição de marcha engatada

Se o veículo não se mover na direção desejada, a posição de marcha pode não estar corretamente engatada pelo sistema. Então, pisar no pedal do freio e engatar novamente a posição de marcha.

Se o veículo continuar não se movendo na direção desejada, há uma avaria do sistema. Procurar imediatamente auxílio técnico especializado e mandar verificar o sistema.

❗ NOTA

- Na primeira vez que for exibido o superaquecimento da transmissão, é necessário parar o veículo com segurança ou conduzir com velocidade acima de 20 km/h (12 mph).
- Se a mensagem de texto e o alerta sonoro se repetirem a cada 10 segundos, o veículo deverá ser parado imediatamente com segurança e o motor deverá ser desligado. Deixar a transmissão esfriar.
- Para evitar danos à transmissão, deve-se prosseguir somente se o alerta sonoro não ressoar mais. Enquanto a transmissão estiver superaquecida, os processos de partida ou a condução em velocidade de passo devem ser evitados.

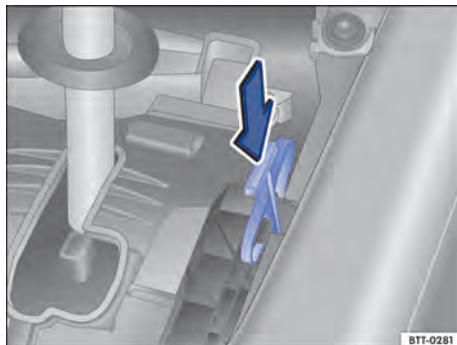

Fig. 143 destravar emergencialmente o bloqueio da alavanca seletora.

Se o veículo tiver que ser rebocado durante uma falha da alimentação de corrente, por exemplo, bateria do veículo descarregada, deve ser realizado um destravamento de emergência do bloqueio da alavanca seletora. Para isso, procurar imediatamente auxílio técnico especializado.

O destravamento de emergência encontra-se abaixo da cobertura do quadro da alavanca seletora.

Preparações

- Ligar o freio de estacionamento eletrônico. Se o freio de estacionamento eletrônico não puder ser ligado, o veículo deve ser protegido contra deslocamento de outra forma.
- Desligar a ignição.

Desmontar a cobertura do quadro da alavanca seletora

- Puxar cuidadosamente para cima a cobertura na região da guarnição da alavanca seletora com os cabos elétricos conectados → Fig. 142.
- Inverter a cobertura para cima sobre a alavanca seletora → ⚠.

Destravamento de emergência do bloqueio da alavanca seletora



Fig. 142 Desinstalar a cobertura do quadro da alavanca seletora.

Destruar o bloqueio da alavanca seletora emergencialmente

- Com a lâmina plana da chave de fenda das ferramentas de bordo, pressionar cuidadosamente a alavanca de destravamento, no sentido da seta, e manter nessa posição.
- Pressionar o botão bloqueador na manopla da alavanca seletora e levar a alavanca para a posição **N**.
- Após o destravamento emergencial prensar cuidadosamente a cobertura no console central, atentando para a correta posição dos cabos elétricos.

ATENÇÃO

Nunca retirar a alavanca seletora da posição **P** enquanto o freio de estacionamento eletrônico estiver desligado. Do contrário, em trechos de acline ou declive, o veículo pode entrar em movimento inesperadamente e, com isso, causar acidentes e ferimentos graves.

NOTA

Se o veículo, com o motor desligado e com a alavanca seletora na posição **N**, rodar por um período maior ou com velocidade mais elevada, a transmissão automática será danificada, por exemplo, durante a rebocagem.

NOTA

Se o veículo rodar com a ignição desligada, com o sistema elétrico desligado ou com a bateria do veículo de 12 volts descarregada ou sem a bateria do veículo de 12 volts e com a alavanca seletora na posição **N** por um período prolongado ou em alta velocidade, o sistema eletrônico é danificado. Rebocar o veículo somente é possível sob as seguintes condições → Página 372.

Direção

Introdução ao tema

Neste capítulo encontram-se informações relativas aos seguintes temas:

- Luzes de advertência e de controle 195
- Informações sobre a direção 196

A servoassistência da direção não é hidráulica, mas sim eletromecânica. A vantagem desta direção é que não são necessárias mangueiras hidráulicas, fluido hidráulico, uma bomba, filtros ou outras peças. O sistema eletromecânico economiza combustível. Enquanto um sistema hidráulico precisa de uma pressão de óleo constante, a alimentação de energia da direção eletromecânica é necessária somente ao manobrar.

A servoassistência da direção eletromecânica é adequada automaticamente de acordo com a velocidade de condução, com o torque da direção e com o ângulo de direção das rodas. A direção eletromecânica funciona somente com o motor em funcionamento.



Em veículos com seleção do perfil de condução, o comportamento da servoassistência de direção pode ser influenciado por meio do perfil de condução selecionado → Página 197.

ATENÇÃO

Se a servoassistência da direção não estiver funcionando, o volante só poderá ser girado com dificuldade e a manobra do veículo será dificultada.



- A servoassistência da direção funciona somente com o motor em funcionamento.
- Nunca desligue o motor ou a ignição com o veículo em movimento. O travamento eletrônico da coluna de direção pode engatar e pode não ser mais possível manobrar o veículo.

Luzes de advertência e de controle

 **Observe**  no início desse capítulo na página 195.

Acesa	Causa possível / recurso
	Direção eletromecânica não funciona. A direção deve ser verificada imediatamente por uma Concessionária Volkswagen.

Acesa	Causa possível / recurso
	<p>Direção eletromecânica reduzida.</p> <p>A direção deve ser verificada imediatamente por uma Concessionária Volkswagen.</p> <p>Se a luz de advertência amarela após uma nova partida do motor e uma viagem curta não mais acender, não é preciso procurar uma Concessionária Volkswagen ou uma empresa especializada.</p> <p>OU: A bateria do veículo estava desconectada e foi conectada novamente.</p> <p>Conduzir por um pequeno trecho a 15 – 20 km/h (9 – 12 mph).</p>

Piscando	Causa possível / recurso
	<p>Travamento eletrônico da coluna de direção avariado.</p> <p> Não prosseguir!</p> <p>Procurar auxílio técnico especializado.</p>
	<p>Coluna da direção tensionada.</p> <p>Girar o volante um pouco de um lado para outro.</p> <p>OU: a coluna de direção não está destravada ou travada.</p> <p>Retirar a chave do veículo da ignição e ligar novamente a ignição. Se for o caso, observar a mensagem no display do instrumento combinado.</p> <p>Não prosseguir se após ligar a ignição, a coluna de direção permanecer travada. Procurar auxílio técnico especializado.</p>

Ao ligar a ignição, algumas luzes de advertência e de controle se acendem rapidamente para verificação da função. Elas se apagam após alguns segundos.

ATENÇÃO



A inobservância das luzes de advertência acesas e das mensagens de texto pode causar a parada do veículo no trânsito, acidentes e ferimentos graves.

- Nunca ignorar as luzes de advertência acesas e as mensagens de texto.
- Parar o veículo assim que possível e seguro.

NOTA

A inobservância das luzes de controle que se acendem e das mensagens de texto pode causar danos ao veículo. ▶

Informações sobre a direção

 **Observe**  **no início desse capítulo na página 195.**

Para dificultar o furto do veículo, a direção deve ser sempre travada ao deixar o veículo.

Travamento eletrônico da coluna de direção

Veículos com Keyless Access: a coluna de direção é travada quando a porta do condutor é aberta com a ignição ligada. Para isso, o veículo deve estar parado e, se for o caso, a alavanca seletora deve estar na posição P.

Somente se a porta do condutor for aberta e a ignição for desligada o travamento da coluna da direção do veículo será ativado pela chave do veículo ou pelo sensor da maçaneta da porta.

Bloqueio da direção mecânico

Veículos sem Keyless Access: a coluna de direção é travada quando a chave do veículo é retirada do cilindro de ignição com o veículo parado.

Bloqueio do volante ativar	Bloqueio do volante desativar
Estacionar o veículo → Página 287	Girar um pouco o volante para aliviar o bloqueio da direção.
Retirar a chave do veículo da ignição.	Introduzir a chave do veículo no cilindro da ignição.
Girar um pouco o volante para engatar o bloqueio da direção de forma audível.	Manter o volante na posição e ligar a ignição.

Direção eletromecânica

A servoassistência da direção eletromecânica é adequada automaticamente de acordo com a velocidade de condução, com o torque da direção ▶

e com o ângulo de direção das rodas. A direção eletromecânica funciona somente com o motor em funcionamento.

Quando a servoassistência da direção estiver reduzida ou danificada, será necessário aplicar bem mais força que o usual para manobrar.

Servoassistência da direção

A servoassistência da direção fornece ao condutor uma assistência de direção em situações de condução críticas. Forças de direção adicionais apoiam o condutor na direção → ⚠.

Direção progressiva

A direção progressiva oferecida opcionalmente reduz o ângulo de direção necessário sobre todas as situações de condução. A direção progressiva funciona somente com o motor em funcionamento.

Em *tráfego urbano* ao estacionar, exige-se pouca movimentação do volante ao realizar manobras, bem como em curvas acentuadas.

Em *trânsito de estrada* ou em *condução na estrada* a direção progressiva, por exemplo, em curvas, oferece uma percepção de direção esportiva direta e dinâmica perceptível.

⚠ ATENÇÃO

A servoassistência da direção auxilia o condutor juntamente com o programa eletrônico de estabilidade a manobrar o veículo em situações de condução críticas. O condutor precisa manobrar o veículo obrigatoriamente. O veículo não é manobrado pela servoassistência da direção.

Seleção do perfil de condução (Driving Mode Selection)

📖 Introdução ao tema

Neste capítulo encontram-se informações relativas aos seguintes temas:

- Luzes de advertência e de controle 197
- Funcionamento e comando 198
- Adaptar o perfil de condução individualmente 199

Com a seleção do perfil de condução, é possível ligar num veículo sincronizações diferentes, de acordo com o desejo do condutor.

⚠ ATENÇÃO

O ajuste da perfil de condução durante a condução pode distrair dos acontecimentos do trânsito e causar acidentes.



Algumas configurações podem ser salvas nas contas de usuários da personalização. <

Luzes de advertência e de controle

📖 Observe ⚠ no início desse capítulo na página 197.

Acesa	Causa possível / recurso
	Avaria da regulagem dinâmica da suspensão (DCC). ^{a)} Procurar uma Concessionária Volkswagen ou uma empresa especializada e mandar verificar o sistema.

^{a)} Representação colorida no instrumento combinado com display colorido.

Após ligar a ignição, algumas luzes de advertência e de controle se acendem rapidamente para verificação da função. Elas se apagam após alguns segundos. <

⚠ ATENÇÃO

A inobservância das luzes de advertência acesas e das mensagens de texto pode causar a parada do veículo no trânsito, acidentes e ferimentos graves.

- Nunca ignorar as luzes de advertência acesas e as mensagens de texto.
- Parar o veículo assim que possível e seguro.

! NOTA

A inobservância das luzes de controle que se acendem e das mensagens de texto pode causar danos ao veículo. <

Funcionamento e comando



Fig. 144 Na parte inferior do console central: botão de seleção do perfil de condução.

📖 **Observe** ⚠️ no início desse capítulo na página 197.

Dependendo da versão do veículo, podem ser selecionados até 5 perfis de condução diferentes com características diferentes:

Perfil de condução	Situações de condução recomendadas
Conforto ^{a)}	Sincronização do veículo orientada ao conforto. Adequado, por exemplo, para trajetos em más condições ou rodovias longas.
Normal	Sintonização equilibrada, por exemplo, para o uso no dia-a-dia.
Esportivo	Fornecer ao veículo uma percepção de condução esportiva e se adequada para uma forma de condução esportiva.
Eco	Coloca o veículo num estado de baixo consumo e auxilia o condutor na forma de condução econômica.
Individual	Podem ser adaptados sistemas individuais de acordo com o desejo pessoal → Página 199.

^{a)} Disponível nas versões com regulagem dinâmica da suspensão (DCC).

Os veículos com tração nas quatro rodas possuem uma ampla seleção de perfis de condução. Nesse caso, os perfis de condução podem ser selecionados no comando do 4MOTION Active Control → Fig. 145.

A influência da sincronização do veículo nos perfis de condução individuais depende da versão do veículo.

O perfil de condução pode ser trocado com o veículo parado ou durante a condução. Depois de selecionar um perfil de condução, a respectiva sincronização do veículo se altera imediatamente, com exceção do motor.

Para ativação da sincronização do motor, retirar o pé do pedal do acelerador brevemente durante a condução, desde que a situação do trânsito o permita.

Regulagem dinâmica da suspensão (DCC)

Durante a condução, a regulagem dinâmica da suspensão adapta a suspensão do chassi constantemente à composição da pista de rodagem e à situação de condução correspondente de acordo com a sincronização do chassi do perfil de condução pré-selecionado.

Em caso de uma falha da regulagem dinâmica da suspensão, no display do instrumento combinado aparece a luz de controle e a mensagem **Falha: regulagem do amortecedor.**

Direção

No perfil de condução **Sport** a servoassistência da direção é reduzida e as forças de guinada aumentam. O comportamento de direção é agilizado.

Propulsão (motor e transmissão)

O motor e a transmissão reagem aos movimentos do pedal do acelerador, de modo mais dinâmico ou mais equilibrado, dependendo do perfil de condução configurado. Em veículos com transmissão de dupla embreagem DSG®, os pontos de mudança de marcha e o modo de inércia são alterados. Com o sistema regulador de velocidade ativo, o comportamento da aceleração pode ser influenciado.

Controle automático de distância (ACC)

A aceleração e retardamento do veículo, com o controle automático de distância ativado, é equipada de forma ecológica ou esportiva.



Farol direcional dinâmico e regulagem dinâmica do farol alto (Dynamic Light Assist)

O comportamento de ajuste do farol direcional dinâmico e da regulagem dinâmica do farol alto reage conforme o perfil de condução dinâmico ou equilibrado configurado de acordo com a situação de condução. ▶

Ar-condicionado



No perfil de condução **Eco** o ar-condicionado é colocado num estado de baixo consumo prolongado.

Exibir o perfil de condução

- Se necessário ligar a ignição.
- Pressionar o botão de seleção do perfil de condução  → Fig. 144. No display do sistema Infotainment é exibido o menu de seleção do perfil de condução. O perfil de condução ativo é marcado.
- Tocar na superfície de função  para exibir outras informações sobre o perfil de condução ativo.
- Tocar na superfície de função  para fechar o menu.

A luz de controle do botão de seleção do perfil de condução se acende se o perfil de condução normal não estiver selecionado.

Selecionar perfil de condução

- Se necessário ligar a ignição.
- Pressionar o botão de seleção do perfil de condução  → Fig. 144. No display do sistema Infotainment é exibido o menu de seleção do perfil de condução.
- Tocar na superfície de função do perfil de condução desejado no display do sistema Infotainment.
- **OU:** pressionar novamente o botão de seleção do perfil de condução  → Fig. 144 para selecionar automaticamente o próximo perfil de condução não ativo.

O perfil de condução regulado e as configurações individuais continuam selecionadas mesmo depois do desligamento da ignição.

O perfil de condução **Sport** continua mesmo depois de desligar a ignição selecionada, no entanto, ao religar a ignição, o motor ou a transmissão de dupla embreagem DSG® podem comutar para o perfil de condução **Normal** ou para o nível de transmissão **D/S**.

Para comutar novamente para o nível de transmissão **S** e para ativar as funções **Sport** no motor, selecionar o perfil de condução **Sport** ou movimentar a alavanca seletora da transmissão de dupla embreagem DSG® para trás → Página 188.

⚠ ATENÇÃO

Por meio da alteração do perfil de condução, as características de condução podem ser alteradas. A seleção do perfil de condução não deve nunca incentivar a colocar a segurança em risco.

- Adequar sempre a velocidade e a forma de condução às condições de visibilidade, do clima, da pista e do trânsito.

⚠ ATENÇÃO

A inobservância das luzes de advertência acesas e das mensagens de texto pode causar a parada do veículo no trânsito, acidentes e ferimentos graves.

- Nunca ignorar as luzes de advertência acesas e as mensagens de texto.
- Parar o veículo assim que possível e seguro.

! NOTA

A inobservância das luzes de controle que se acendem e das mensagens de texto pode causar danos ao veículo.

 Na condução com reboque o perfil de condução **Eco** é bloqueado. Se o veículo se encontrar no perfil de condução **Eco** durante o acoplamento de um reboque e eletricamente ligado ao veículo de tração, o perfil de condução altera para **Normal**.

 Em veículos com transmissão de dupla embreagem DSG®, ao selecionar o perfil de condução **Sport**, é comutado automaticamente para marcha **S**. No perfil de condução **Eco**, é comutado automaticamente para a marcha **D**.



 Independente da seleção do perfil de condução podem ser alteradas determinadas funções do veículo pelo condutor. Por exemplo, no perfil de condução **Eco**, pode ser comutado para a marcha **S**. <

Adaptar o perfil de condução individualmente

 **Observe** ⚠ no início desse capítulo na página 197.

Depende da versão do veículo quais os sistemas que podem ser adaptados individualmente. ▶

4MOTION Active Control

- Ligar a ignição.
- Se for o caso, ligar o sistema Infotainment.
- Pressionar o botão de seleção do perfil de condução  e, no display do sistema Infotainment, tocar na superfície de função  (Individual).
- Tocar na superfície de função  para abrir o menu **Individual**.

Se a caixa de seleção na superfície de função estiver ativada , esta função está ligada.

Tocar na superfície de função  para acessar o último menu ativado.

Menu	Possibilidades de configuração
DCC	Conforto Normal Esportivo
Direção:	Normal Esportivo
Tração: ^{a)}	Normal Esportivo Eco
ACC:	Normal Esportivo Eco
Luz direcional dinâmica:	Normal Esportivo Eco
Ar- -condicionado:	Normal Eco
Reiniciar modo	As configurações são restauradas em Normal .

^{a)} Em veículos com transmissão manual, apenas o motor é ativado. Em veículos com transmissão automática, a transmissão também é ativada.

As alterações nos menus de configurações são assumidas imediatamente, exceto as configurações do motor.

ATENÇÃO

A distração do condutor pode causar acidentes e ferimentos. O comando do sistema Infotainment pode distrair dos acontecimentos do trânsito.

Introdução ao tema

Neste capítulo encontram-se informações relativas aos seguintes temas:



- Luzes de advertência e de controle 200
- Funcionamento e comando 201
- Adaptar o perfil de condução Off-road Individual 202



Com o 4MOTION Active Control é possível ligar sincronizações diferentes num veículo com tração nas quatro rodas, de acordo com o desejo do condutor. A seleção é composta por grupos de perfil de condução e perfis de condução.

ATENÇÃO

O ajuste da perfil de condução durante a condução pode distrair dos acontecimentos do trânsito e causar acidentes.

Luzes de advertência e de controle

 **Observe**  no início desse capítulo na página 200.

Acesa	Causa possível / recurso
	Avaria da regulagem dinâmica da suspensão (DCC). ^{a)} Procurar uma Concessionária Volkswagen ou uma empresa especializada e mandar verificar o sistema.
	<i>Com representação em branco:</i> sistema de assistência em descidas ativo. <i>Com representação em cinza:</i> sistema de assistência em descidas não ativo. Sistema ligado, não está em funcionamento.
	Perfil de condução Off-road ou perfil de condução Off-road Individual ativo.

^{a)} Representação colorida no instrumento combinado com display colorido.

Ao ligar a ignição, algumas luzes de advertência e de controle se acendem rapidamente para verificação da função. Elas se apagam após alguns segundos.

⚠️ ATENÇÃO

A inobservância das luzes de advertência acesas e das mensagens de texto pode causar a parada do veículo no trânsito, acidentes e ferimentos graves.

- Nunca ignorar as luzes de advertência acesas e as mensagens de texto.
- Parar o veículo assim que possível e seguro.

📌 NOTA

A inobservância das luzes de controle que se acendem e das mensagens de texto pode causar danos ao veículo.

Funcionamento e comando

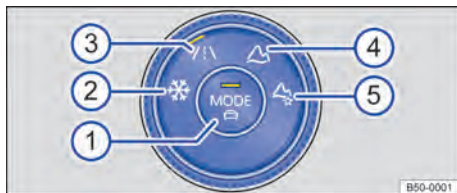

Fig. 145 Na parte inferior do console central: comando do 4MOTION Active Control.

📖 **Observe** ⚠️ no início desse capítulo na página 200.

Legenda para Fig. 145:

- ① Botão MODE para seleção de perfil de condução on-road, bem como para a abertura do menu no sistema Infotainment.
- ② Perfil de condução Snow.
- ③ Perfil de condução on-road.
- ④ Perfil de condução off-road.
- ⑤ Perfil de condução Off-road Individual.

Em veículos com tração dianteira, os perfis de condução são selecionados por meio do botão de seleção do perfil de condução → Página 198.

Snow

Com o perfil de condução Snow, é possível obter uma melhor dosagem do pedal do acelerador com a rua escorregadia ou coberta de neve. Além disso, ajuda a melhorar a permanência na pista na curva e a tração em trechos retos. A dinâmica do controle automático de distância é limitado. O farol direcional dinâmico é adaptado para oferecer melhor suporte em condições de visibilidade inadequadas.

No perfil de condução Snow, não é possível engatar a marcha S.

On-road

O perfil de condução on-road ampliável permite selecionar os perfis de condução Eco, Comfort, Normal, Sport e Individual → Página 197.

Off-road

Com o perfil de condução off-road, é possível obter melhor dosagem do pedal do acelerador em terrenos. O freio motor sempre está disponível e é possível impedir mudanças de marcha em situações críticas. No modo off-road, o sistema de assistência em subidas e o sistema de assistência em descidas estão ativos. Dessa forma, o veículo recebe auxílio em subidas e a aceleração é regulada nas descidas. O farol direcional dinâmico é adaptado para oferecer melhor suporte no modo off-road.

No perfil de condução off-road, não é possível engatar a marcha S.

Off-road Individual

O perfil de condução Off-road Individual ampliável permite realizar ajustes adicionais no modo off-road → Página 202. Dessa forma, é possível aproveitar as vantagens do modo off-road e, ao mesmo tempo, selecionar propriedades individuais para sistemas diferentes. Os ajustes no Off-road Individual são memorizados na conta de usuário ativa da Personalização.

Selecionar perfil de condução

- Se necessário, ligar a ignição.
- Girar o comando → Fig. 145 do 4MOTION Active Control até que o LED ao lado do perfil de condução desejado se acenda.

No display do sistema Infotainment, é exibido o perfil de condução selecionado. ▶

- Tocar na superfície de função para exibir outras informações do perfil de condução ativo.
- Tocar na superfície de função para fechar o menu.

Se o menu não estiver ativo:

- Pressionar → Fig. 145 no meio do comando.

No display do sistema Infotainment, é exibida a seleção.

Se um dos perfis Snow, Off-road ou Off-road Individual ativo tinha sido ativado anteriormente, depois de um desligamento prolongado da ignição, será ativado o último perfil de condução on-road ativo.

ATENÇÃO

Por meio da alteração do perfil de condução, as características de condução podem ser alteradas. A seleção do perfil de condução não deve nunca incentivar a colocar a segurança em risco.

- Adequar sempre a velocidade e a forma de condução às condições de visibilidade, do clima, da pista e do trânsito.

ATENÇÃO

A inobservância das luzes de advertência acesas e das mensagens de texto pode causar a parada do veículo no trânsito, acidentes e ferimentos graves.

- Nunca ignorar as luzes de advertência acesas e as mensagens de texto.
- Parar o veículo assim que possível e seguro.

NOTA

A inobservância das luzes de controle que se acendem e das mensagens de texto pode causar danos ao veículo. ◀

Adaptar o perfil de condução Off-road Individual

Observe no início desse capítulo na página 200.

Os sistemas que podem ser adaptados individualmente depende da versão do veículo.

- Se necessário, ligar a ignição.
- Se necessário, girar o comando → Fig. 145 do 4MOTION Active Control até que o LED ao lado do perfil de condução Off-road Individual se acenda.

- Se o Off-road Individual já estava selecionado, pressionar → Fig. 145 no meio do comando.
- Tocar na superfície de função para abrir o menu **Offroad Individual**.

Se a caixa de seleção na superfície de função estiver ativada , a propriedade respectiva está ativa.

Ao tocar na superfície de função , volta-se sempre para o último menu anteriormente ativo. ▶

Menu	Possibilidades de configuração	Consequências
DCC	<p>Conforto Normal</p> <p>Esportivo</p>	<p>Durante a condução, a regulagem dinâmica da suspensão adapta a suspensão do chassi constantemente à composição da pista de rodagem e à situação de condução correspondente de acordo com a sincronização do chassi do perfil de condução pré-selecionado. Em caso de uma falha da regulagem dinâmica da suspensão, no display do instrumento combinado aparece a luz de controle  e a mensagem Falha: regulagem do amortecedor.</p>
Direção:	<p>Normal</p> <p>Esportivo</p>	<p>No perfil de condução Sport a servoassistência da direção é reduzida e as forças de guinada aumentam. O comportamento de direção é agilizado.</p>
Tração:	<p>Normal</p> <p>Off-road</p>	<p>O motor e a transmissão reagem aos movimentos do pedal do acelerador, de modo mais dinâmico ou mais equilibrado, dependendo do perfil de condução configurado. Em veículos com transmissão de dupla embreagem DSG®, os pontos de mudança de marcha são alterados.</p>
ACC:	<p>Normal</p> <p>Esportivo</p> <p>Eco</p>	<p>A aceleração e retardamento do veículo, com o controle automático de distância ativado, é equipada de forma ecológica ou esportiva.</p>
Tração nas quatro rodas:	<p>Normal</p> <p>Off-road</p>	<p>O modo Off-road disponibiliza uma tração adaptada ao terreno.</p>
Luz direcional dinâmica:	<p>Normal</p> <p>Esportivo</p> <p>Eco</p> <p>Off-road</p>	<p>O comportamento do farol direcional dinâmico e da regulagem automática do farol alto reage dependendo do perfil de condução configurado dinâmico ou equilibrado à situação de condução.</p>
Sistema de assistência em subidas :	<p>ON</p> <p>OFF</p>	<p>—</p>
Sistema de assistência em descidas:	<p>ON</p> <p>OFF</p>	<p>—</p>
Assistente para estacionamento:	<p>ON</p> <p>OFF</p>	<p>—</p> <p>Park Pilot desligado: alerta visual e sonoro desligado → Página 261.</p>

Menu	Possibilidades de configuração	Consequências
Ar-condicionado:	Normal Eco	No perfil de condução Eco o ar-condicionado é colocado num estado de baixo consumo prolongado.
Reiniciar modo	As configurações são equiparadas no perfil Off-road.	





As alterações nos menus de configurações são assumidas imediatamente, exceto as configurações do motor.

⚠ ATENÇÃO

A distração do condutor pode causar acidentes e ferimentos. O comando do sistema Infotainment pode distrair dos acontecimentos do trânsito.

Acesa	Causa possível / recurso
	Partida do motor. Fase de pré-incandescência em motores a diesel. Verificar se todos as premissas técnicas estão atendidas. Se necessário, atender as premissas técnicas em falta → Página 178.

Assistência em descidas

Acesa	Causa possível / recurso
	O veículo é mantido com a função Auto Hold. Se for o caso, desligar a função Auto Hold → Página 260.
	<i>Com representação em branco:</i> sistema de assistência em descidas ativo → Página 205. <i>Com representação em cinza:</i> sistema de assistência em descidas não ativo. Sistema ligado, não está em funcionamento → Página 205.
	Sistema Start-Stop disponível, desligamento automático do motor ativo → Página 184.
	O sistema Start-Stop não está disponível. OU: o sistema Start-Stop ligou o motor automaticamente. Verificar se todos as premissas técnicas estão atendidas. Se necessário, atender as premissas técnicas em falta → Página 184.

Ao ligar a ignição, algumas luzes de advertência de controle se acendem rapidamente para verificação da função. Elas se apagam após alguns segundos.

O assistente em descidas oferece suporte para a frenagem numa condução em descida nos veículos com transmissão automática → ⚠. Para isso, o assistente em descidas utiliza o efeito de frenagem do motor.

A seleção da marcha ideal é feita pela própria transmissão automática, dependendo do declive existente e da velocidade atual. Para isso, a alavanca seletora deve estar na posição D/S. No modo Tiptronic, o assistente em descidas **não** está ativo.

Como o assistente em descidas pode ser reduzido no máximo para a 3ª marcha, em declives muito íngremes pode ser necessário mudar para o modo Tiptronic. No modo Tiptronic, trocar manualmente para a 2ª ou para a 1ª marcha para utilizar o efeito de frenagem do motor e minimizar o uso dos freios.

Ativar automaticamente o assistente em descidas:

- Se o declive for maior que aproximadamente 6%.
- **E:** se a alavanca seletora estiver na posição D/S.

- **Adicionalmente, no caso de sistema regulador de velocidade ou do controle automático de distância (ACC) desligado:** se a velocidade for inferior a aproximadamente 80 km/h (50 mph) ou se o condutor pisar no freio.
- **Adicionalmente, com o sistema regulador de velocidade ou com controle automático de distância (ACC) ativo:** se a velocidade salva for excedida.

Desativar automaticamente o assistente em descidas:

- Se o declive diminuir.
- **OU:** se a transmissão aumentar a marcha porque a rotação do motor é superior a aproximadamente 4.500 rpm.
- **Ou adicionalmente, no caso de sistema regulador de velocidade ou controle automático de distância (ACC) ativo:** se a velocidade salva puder ser mantida.

ATENÇÃO

Estar sempre pronto para frear. Do contrário, podem ocorrer acidentes e ferimentos.

- O assistente em descidas é meramente um meio auxiliar e não pode frear o veículo suficientemente em trechos com descidas em todas as situações.
- O veículo pode acelerar apesar do assistente em descidas.

Sistema de assistência em descidas

Acesa	Causa possível / recurso
	<i>Com representação em branco:</i> sistema de assistência em descidas ativo → Página 205.
	<i>Com representação em cinza:</i> sistema de assistência em descidas não ativo. Sistema ligado, não está em funcionamento → Página 205.

Ao ligar a ignição, algumas luzes de advertência e de controle se acendem rapidamente para verificação da função. Elas se apagam após alguns segundos.

O sistema de assistência em descidas limita a velocidade em declives acentuados nos percursos para frente ou para trás mediante intervenções automáticas no freio em todas as quatro rodas. Um bloqueio das rodas é evitado, pois o sistema antibloqueio do freio permanece ativo. Em veículos com transmissão manual, o sistema de assistência em descidas ajusta a velocidade nominal de tal forma que o motor não é freado abaixo da sua rotação de marcha lenta.

A velocidade após entrada no declive com menos de 30 km/h é limitada para, no mínimo, 2 km/h e, no máximo, 30 km/h. O condutor pode, a qualquer momento, mediante aceleração ou frenagem, aumentar ou diminuir a velocidade dentro dos limites mencionados. Nesse caso, a velocidade regulada é redefinida assim que o condutor tirar o pé do acelerador ou do freio.

A condição, no entanto, é que o piso apresente aderência suficiente. Dessa maneira, o sistema de assistência em descidas, por exemplo, pode realizar sua função apenas de maneira restrita, se for percorrido um declive congelado ou com piso escorregadio.

A disponibilidade do sistema de assistência em descidas é indicada pelo indicador de funções  do display do instrumento combinado → Tab. na página 205.

O sistema de assistência em descidas é ativado automaticamente, quando as seguintes condições forem atendidas:

- O motor do veículo está funcionando.
- O perfil de condução **Off-road** está selecionado → Página 197.
- A velocidade está inferior 30 km/h (no display do instrumento combinado, está visível o indicador de funções .
- O declive deve ser de, no mínimo, 10%.
- Não se está freando ou acelerando.

O sistema de assistência em descidas é desativado quando o declive for de menos de 5%.

ATENÇÃO

Estar sempre pronto para frear. Do contrário, podem ocorrer acidentes e ferimentos.

- O sistema de assistência em descidas é somente um meio auxiliar e não pode frear o veículo suficientemente em trechos em descida em todas as situações.

- O veículo pode aumentar a velocidade apesar do sistema de assistência em descidas.

Condução off-road

Introdução ao tema

Neste capítulo encontram-se informações relativas aos seguintes temas:

- Indicações de segurança para condução off-road 206
- Luzes de advertência e de controle 208
- Esclarecimento de alguns termos técnicos 208
- Lista de controle “Antes da condução off-road” 209
- Regras gerais e orientações para condução 210
- Itens úteis off-road 210
- Trocar a marcha corretamente 211
- Conduzir sobre galhos e pedras 211
- Travessia de águas 211
- Condução em terrenos com neve 212
- Condução em terreno íngreme 212
- Condução em diagonal na ladeira 213
- Atravessar valas 214
- Conduzir na areia e na lama 215
- Veículo atolado 215
- Após uma condução off-road 216
- Indicação off-road 217

Além da condução em ruas normais, veículos com tração nas quatro rodas podem ser conduzidos também em ruas não pavimentadas. É muito importante ler o conteúdo deste capítulo antes da condução off-road.

O veículo não está projetado para viagens com “caráter de expedição”.

Os exemplos mencionados neste capítulo devem ser entendidos como ajuda para a condução off-road segura. Não é possível prever se estes auxílios são válidos para todas as situações que ocorrerem.

A multiplicidade de tipos de terreno com seus diversos riscos e perigos tornam impossível imaginar todas as situações de condução possíveis. Os exemplos são somente diretrizes gerais que visam auxiliar a conduzir de modo

seguro em terrenos. Antes de conduzir em terreno desconhecido, é importante saber como se constitui o terreno que se encontra à frente. Assim, podem ser avaliados previamente possíveis perigos.

Com o 4Motion Active Control é possível ligar sincronizações diferentes num veículo com tração nas quatro rodas, de acordo com o desejo do condutor → Página 200.

Lista de controle

Antes da primeira condução, as seguintes etapas devem ser realizadas para que o veículo possa ser operado e conduzido com segurança em ruas não pavimentadas:

- ✓ Observar as orientações básicas de segurança  → Página 206.
- ✓ Familiarizar-se com o comando do veículo.
- ✓ Verificar a posição do banco e, se necessário, ajustar → Página 7 e colocar os cintos de segurança → Página 10.
- ✓ Verificar a distância do volante, se necessário, ajustar → Página 195.
- ✓ Usar sempre calçado firme e confortável, que proporcione aos pés um bom apoio para o comando dos pedais.

Indicações de segurança para condução off-road

 Observe  e  na página 206.

ATENÇÃO

A tecnologia inteligente do veículo não pode ir além dos limites impostos pela física e funciona somente dentro dos limites do sistema. Sob condições adversas do solo, poderá ocorrer instabilidade por bloqueio de rodas, apesar do ABS, por exemplo, uma frenagem total em pista solta de cascalho. Uma estabilização do veículo pelo ESC ligado somente é possível de forma limitada nessas condições.

ATENÇÃO

A condução off-road pode ser perigosa e causar acidentes, ferimentos graves, danos no veículo e a quebra do veículo longe de qualquer socorro.

- Nunca escolher uma rota perigosa ou assumir um risco que coloque em perigo o condutor e os ocupantes do veículo. Quando não for possível prosseguir ou em caso de dúvida quanto à segurança da rota, retornar e escolher outro caminho.
- Mesmo quando parecer fácil conduzir off-road, poderá ser difícil e perigoso e poderá causar situações críticas para o condutor e os ocupantes. O melhor é explorar o terreno a pé antes.
- Conduzir off-road de maneira especialmente atenta e preventiva. Conduzir muito rápido ou efetuar uma manobra de direção falha pode ocasionar ferimentos graves e danos ao veículo.
- Nunca conduzir mais velozmente do que for adequado para o terreno à frente, as condições da estrada, o trânsito e o tempo.
- Nunca passar por barrancos, rampas ou ladeiras com velocidade muito alta. Isto poderá ocasionar o levantamento do veículo, de forma que não possa mais ser manobrado e o controle sobre o veículo é perdido.
- Caso o veículo seja erguido, alinhar sempre as rodas dianteiras para frente. Se as rodas estiverem esterçadas ao contatar o solo, o veículo poderá capotar.
- Mesmo partes do terreno que parecem inofensivas podem ser perigosas. Buracos, depressões, fossos, abismos, obstáculos, baixios e solos moles e pantanosos frequentemente não podem ser identificados como tais e podem estar encobertos parcialmente por água, grama ou galhos. Explorar o terreno a pé, caso necessário.

ATENÇÃO

Mesmo partes do terreno que parecem inofensivas podem ser muito perigosas. Buracos, depressões, fossos, abismos, obstáculos, baixios e solos moles e pantanosos frequentemente não podem ser identificados como tais e podem estar encobertos parcialmente por água, grama ou galhos. A condução através de tais partes de terreno pode ocasionar acidentes, ferimentos graves e a quebra do veículo.

- Antes de conduzir por partes desconhecidas de terreno, estudar cuidadosamente a rota a pé.

- Jamais escolher rotas inseguras ou assumir um risco que pudesse colocar você e os outros passageiros em perigo. Em caso de dúvida sobre a segurança da rota, retornar e selecionar um outro percurso.
- Adaptar sempre a velocidade e o modo de conduzir à carga, às condições de visão, do terreno e climáticas.

ATENÇÃO

Os veículos multiuso esportivos estão sujeitos a um risco de capotamento mais elevado do que veículos de rua convencionais → Página 208.

- Em caso de acidente com capotamento, uma pessoa sem cinto de segurança colocado pode ser morta mais facilmente do que uma pessoa com cinto de segurança.
- O veículo tem um centro de gravidade mais alto e um risco maior de capotar durante a condução do que um carro de passeio “normal” que não é adequado para condução off-road.
- Nunca conduzir rápido demais, especialmente em curvas ou realizar manobras de direção extremas.
- Adequar sempre a velocidade e o estilo de condução ao tipo de estrada predominante.
- Bagagem e outros objetos que são transportados sobre o teto do veículo aumentam a altura do centro de gravidade e o perigo de capotamento.

ATENÇÃO

- Evitar sempre a condução em diagonal em ladeiras → Página 213.
- Se o veículo parar com uma inclinação lateral na ladeira, nunca desembarcar do veículo pelas portas que estão voltadas para baixo da ladeira. O centro de gravidade combinado do veículo e sua carga (ocupantes do veículo e carga) pode se deslocar e levar o veículo a tombiar e rolar pela ladeira abaixo. Desembarcar do veículo sempre calmamente pelas portas voltadas ladeira acima → Página 213.

ATENÇÃO

O sistema regulador de velocidade foi desenvolvido para o uso em rodovias. Ele é totalmente inadequado e pode ser perigoso se utilizado em terrenos.

- Para reduzir o risco de controle do veículo e ferimentos graves, nunca utilizar o sistema regulador de velocidade em off-road.

⚠ ATENÇÃO

O sistema de monitoramento periférico (Front Assist) foi desenvolvido para o uso em ruas. Ele é completamente inadequado e pode até haver perigo se ele for utilizado em terreno.

- Para reduzir o risco de controle do veículo e ferimentos graves, nunca utilizar o sistema de monitoramento periférico off-road.

⚠ ATENÇÃO

Conduzir off-road com um nível de combustível muito baixo pode causar paradas do veículo, acidentes e ferimentos graves.



- Um nível de combustível muito baixo pode ocasionar uma alimentação irregular de combustível ao motor, especialmente em trechos de subida ou descida.
- A direção e todos os sistemas de assistência ao condutor e de frenagem não funcionarão se o motor “engasgar” ou morrer por falta ou abastecimento irregular de combustível.
- Abastecer sempre quando o tanque de combustível estiver em somente 1/4 cheio para evitar uma parada por falta de combustível.

ⓘ NOTA

Se os vidros e o teto de vidro estiverem abertos e chover, a chuva poderá encharcar o acabamento interno do veículo e ocasionar danos ao veículo. Em conduções off-road, os vidros e o teto de vidro devem ser mantidos sempre fechados.

Luzes de advertência e de controle

📖 Observe ⚠ e ⓘ na página 206.

Acesa	Causa possível / recurso
	Sistema de assistência em descidas ligado. → Página 200.
Piscando	Causa possível / recurso
	Sistema de assistência em descidas em funcionamento. → Página 200.

Ao ligar a ignição, algumas luzes de advertência e de controle se acendem rapidamente para verificação da função. Elas se apagam após alguns segundos.

ⓘ NOTA

A inobservância das luzes de controle que se acendem e das mensagens de texto pode causar danos ao veículo.

Esclarecimento de alguns termos técnicos

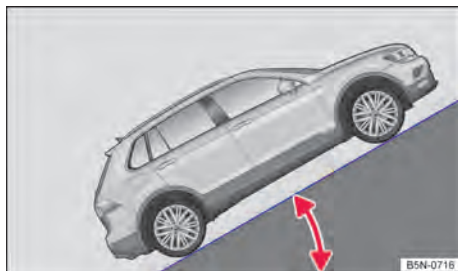

Fig. 146 Representação esquemática: rampa máxima.

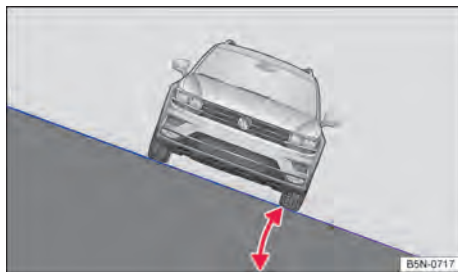

Fig. 147 Representação esquemática: ângulo de inclinação lateral.

📖 Observe ⚠️ e 🕒 na página 206.

Centro de gravidade O centro de gravidade de um veículo influencia o comportamento do capotamento. O veículo tem uma altura livre do solo maior para conduções off-road e assim um centro de gravidade mais alto do que veículos de rua “normais”. Assim, em razão do centro de gravidade mais alto, existe um risco maior de que o veículo possa capotar durante a condução. Considerar sempre esse fato durante a condução e observar as dicas de segurança e os alertas deste Manual de instruções.

Altura livre do solo A distância entre a rua pavimentada e o ponto mais baixo da parte inferior do veículo.

Rampa máxima A inclinação (rampa) ultrapassada num percurso de 100 m é indicada em porcentagem ou em graus → Fig. 146. Indicação até que o veículo possa subir uma inclinação com força própria. Isto depende, entre outras coisas, do pavimento da rodovia e da potência do motor.

Ângulo de inclinação lateral Indicação do ângulo até o qual o veículo pode ser conduzido obliquamente ou transversalmente à linha de inclinação de uma encosta, sem que o mesmo tombe lateralmente (condicionado pelo centro de gravidade) → Fig. 147.

Ângulo de rampa Indicação do ângulo com o qual o veículo consegue transportar uma rampa em baixa velocidade sem que o veículo encoste no solo com a parte inferior.

Ângulos de ataque e de saída Transição de uma superfície horizontal para uma inclinação ou de uma inclinação para uma superfície plana. Indicação do ângulo com o qual o veículo encosta no solo com a parte inferior.

Linha de inclinação A faixa de rodagem vertical na descida da ladeira.

Torção Capacidade de torção do veículo em uma passagem unilateral por cima de um obstáculo.

Lista de controle “Antes da condução off-road”

📖 Observe ⚠️ e 🕒 na página 206.

Lista de controle

Observar os seguintes pontos antes do início da condução off-road para a própria segurança e a segurança dos passageiros:

- ✓ Informar-se suficientemente antes de explorar a natureza e o terreno com o veículo.
- ✓ Não planejar etapas diárias muito longas. Nesse caso, levar em consideração o consumo de combustível em condução off-road.
- ✓ Abastecer completamente. Em off-road, o consumo de combustível é consideravelmente mais alto do que nas ruas.
- ✓ Verificar se os pneus são suficientes para a condução off-road planejada. Recomendação para terreno difícil: mandar equipar o veículo com pneus especiais para off-road.
- ✓ Verificar a pressão dos pneus em todos os pneus e, se necessário, corrigir, inclusive da roda de emergência – desde que disponível.
- ✓ Verificar o nível do óleo do motor, se necessário, reabastecer. Em posições inclinadas, o óleo do motor somente chega ao motor se o nível do óleo do motor for suficiente.
- ✓ Completar o reservatório de água dos lavadores dos vidros com água e limpavidros.
- ✓ Montar a argola de reboque na parte dianteira e traseira. Caso o veículo esteja atolado, a montagem da argola de reboque nem sempre é possível.
- ✓ Verificar as ferramentas de bordo e complementar conforme as necessidades individuais → Página 210.
- ✓ Guardar o carregamento sempre de maneira uniforme e o mais fundo possível no veículo. Fixar todos os objetos soltos com segurança.

A Volkswagen recomenda, antes da condução off-road, participar de um “treinamento de off-road para condutores”. Especialmente se tiver nenhuma ou somente pouca experiência com a

condução off-road. Os “condutores experientes off-road” também podem tirar proveito de um “treinamento off-road para condutores”.

Em um bom treinamento de condução é ensinado como se manipula o veículo em muitas situações de terrenos diferentes e como se pode conduzir com segurança por terrenos difíceis. A condução off-road exige habilidades e modos de comportamento diferentes dos exigidos se comparado com a condução na rua. A segurança do condutor e dos ocupantes depende de um condutor que esteja informado e seja hábil e cuidadoso.

- Conduzir lentamente nas partes difíceis do percurso. No piso escorregadio engatar marchas mais altas e se manter sempre em movimento.
- Atentar sempre para pisos planos e firmes. Em terrenos existe predominantemente pisos macios, nos quais os pneus afundam. Isso diminui a altura livre do solo e a passagem a vau.
- Mesmo em baixas velocidade, manter sempre uma distância de segurança suficiente em relação a outros veículos. Se o primeiro veículo atolar repentinamente, o veículo seguinte conseguirá parar a tempo, sem que também atole.

Regras gerais e orientações para condução

📖 Observe ⚠️ e ⓘ na página 206.

Regras de conduta durante a condução off-road

Um condutor responsável também protege a natureza na condução off-road. A condução sobre vegetação rasteira ou campos pode destruir habitats de animais e plantas.

- Permanecer sempre sobre vias e caminhos indicados.
- Não provocar ruídos e poeira desnecessários.
- Deixar a natureza como a encontrou.
- Evitar habitats de vida selvagem.
- Dar a preferência a condutores que estão conduzindo ladeira acima ou ultrapassando.

Orientações para condução

Para a condução off-road valem regras especiais:

- Não conduzir off-road sozinho. Pelo menos 2 veículos off-road devem ser conduzidos juntos na condução off-road. Situações inesperadas sempre podem ocorrer. Por isso, é especialmente útil um equipamento com o qual possa ser chamada ajuda em caso de emergência.
- Parar antes de passagens críticas e fazer um reconhecimento do percurso a pé.
- Passar lentamente por elevações para o veículo não levantar, evitando com isso danos e incapacidade de manobrar.

! NOTA

- Assegurar sempre que a altura livre do solo sob o veículo seja suficiente. Se o veículo encontrar no solo, podem resultar danos graves na parte inferior do veículo. O dano pode ocasionar a parada do veículo e tornar impossível que a condução continue.
- Não arrastar a embreagem durante a condução off-road ou deixar o pé sobre o pedal da embreagem. Em terrenos ondulados o acoplamento pode engatar inadvertidamente, o que pode levar a perda de controle sobre o veículo. Além disso, é perdida a conexão de força entre o motor e a transmissão. Além disso, a condução com embreagem arrastada leva ao desgaste rápido das pastilhas de embreagem.

Itens úteis off-road

📖 Observe ⚠️ e ⓘ na página 206.

A lista de controle cita apenas alguns objetos da versão, que podem ser muito úteis em conduções off-road. Se houver uma manual de instruções ou de montagem dos equipamentos adicionais citados, levá-los e observá-los nas conduções off-road.

Lista de controle

Objetos úteis para a condução off-road:

- ✓ Água, bússola, mapas e lanterna com baterias de reserva.
- ✓ Guincho, barra de reboque ou cabo de reboque com resistência ao rasgo elevada.

Lista de controle (continuação)

- ✓ Telefone móvel, pá, cobertas e bota de borracha.
- ✓ Compressor de ar elétrico para conexão nas tomadas 12 V do veículo para encher as rodas.
- ✓ Uma prancha de madeira de aproximadamente 4 cm de espessura e aproximadamente 1 m de comprimento ou armação de alumínio similar para dar auxílio à partida para um veículo atolado ou para usar como suporte para o macaco.
- ✓ Correntes para neve, pneus sobressalentes adicionais e kit de reparo dos pneus, bem como macaco e chave de roda.

- Quando de lama, areia, água ou partes onduladas do terreno conduzir com o Tiptronic nas marchas 3 ou 2 → Página 188.
- Utilizar o modo off-road → Página 200. <

Trocar a marcha corretamente

📖 Observe ⚠ e ⓘ na página 206.

A escolha da marcha correta depende do terreno.

Antes de conduzir em uma parte difícil do trecho, pode ser proveitoso parar e pensar sobre qual marcha deve ser escolhida ou engatada. Após algumas conduções off-road ganha-se experiência sobre qual a marcha é a mais adequada, em combinação com a assistência e os bloqueios do diferencial, para determinadas partes do terreno.

Informações básicas

- Com a posição marcha corretamente selecionada, o veículo deve ser freado normalmente com menos força com o freio em descidas, pois a o efeito de frenagem do motor é suficiente na maioria dos casos.
- Somente acelerar quando for necessário. Uma aceleração muito intensa pode ter como consequência fazer com que as rodas patinem e, com isso, ocasionar na perda do controle do veículo.

Transmissão automática

- Utilizar a posição da alavanca seletora D em percursos de terreno normais planos.
- Em solos macios ou escorregadios conduzir com a velocidade adequada e na posição de marcha mais alta possível para isso do Tiptronic.

Conduzir sobre galhos e pedras

📖 Observe ⚠ e ⓘ na página 206.

Utilizar o modo off-road → Página 200.

Conduzir no máximo com velocidade de passo sobre passagens pedregosas.

Se uma pedra não se deixa contornar, conduzir cuidadosamente com a roda dianteira sobre a pedra e, a seguir, conduzir para além dela lentamente → ⓘ.

! NOTA

- Jamais transpor objetos muito grandes com o veículo no centro nem apenas de um lado, por exemplo, sobre pedaços de rocha ou tocos de madeira. Objetos mais altos do que a altura livre do solo danificam os componentes do veículo ao transpassar e podem ocasionar a quebra do veículo.
- Da mesma forma, objetos menores do que a altura livre do solo existente podem entrar em contato com a parte inferior do veículo e ocasionar danos ou falha no veículo. Isso é válido principalmente quando, na frente ou atrás do objeto, houver uma depressão ou um solo movediço. Válido também em casos nos quais conduza-se em velocidade muito alta sobre o objeto e o veículo fica suspenso.

 O vazamento do óleo do motor ou do fluido de freio pode poluir o meio ambiente. Os fluidos devem ser removidos e descartados de forma tecnicamente e ambientalmente correta. <

Travessia de águas

📖 Observe ⚠ e ⓘ na página 206.

A passagem de partes de terreno inundados pode ocasionar danos no veículo → Página 209.

Os níveis de água até o canto inferior da carroceria, por exemplo, poças de água ou águas paradas, podem ser ultrapassados ▶

cuidadosamente com o veículo. Jamais permanecer parado na água, não conduzir em marcha a ré e jamais desligar o motor.

ATENÇÃO

Água corrente pode desenvolver forças enormes e arrastar o veículo consigo. Isso pode ocasionar situações muito perigosas, que podem causar acidentes e ferimentos graves ou fatais.

- Jamais permanecer parado na água.
- A água no compartimento do motor pode ocasionar o colapso do veículo na água.
- Solo macio, obstáculos dentro d'água e baixios podem causar um colapso do veículo na água. Isso pode ocasionar situações críticas.

NOTA

Na travessia de trechos alagados, peças do veículo, por exemplo, motor, transmissão, chassi ou sistema elétrico, podem ser danificados seriamente.

- Somente atravessar água num local com solo firme, que sejam mais rasas do que a profundidade do vau máxima admissível.
- Jamais conduzir através de sal, superfícies com sal ou água salgada, pois o sal pode causar corrosão. Lavar imediatamente com água doce todas as peças do veículo que tenham entrado em contato com a água salgada.

- Tanto buracos de choque rasos como profundos, depressões, valas, precipícios, capas de gelo congelado ou outros obstáculos são cobertos total ou parcialmente pela neve.
- Os perigos ocultos sob a neve podem ocasionar um acidente, sérios ferimentos ou atolamentos sob condições climáticas extremas.
- Adaptar sempre a velocidade e o modo de conduzir à carga, às condições de visão, do terreno e climáticas.

Condução em terreno íngreme

 Observe  e  na página 206.

Condução por ladeiras ou declives

Antes de conduzir por uma ladeira ou um declive, parar, descer do veículo e investigar a situação:

- Caminhar pelo trecho e verificar o solo quanto à sua consistência firme, obstáculos ou outros perigos ocultos → .
- Verificar como continuar atrás da ladeira.
- Se a rota for muito íngreme, muito ondulada ou o solo for muito solto, não transitar no trajeto e selecionar uma outra rota.
- Conduzir ladeira acima ou abaixo lenta e constantemente em linha reta.
- Somente acelerar o necessário para subir a ladeira. Muita aceleração para girar as rodas pode ocasionar a perda do controle do veículo. Pouca aceleração aumenta a probabilidade de desligar o motor.
- Em ladeiras jamais parar ou voltar.
- Evitar que o motor apague.
- Durante a fase de ascensão não trocar de marcha ou embrear.
- Utilizar o modo off-road → Página 200.

Se não se puder mais continuar em uma ladeira

- Jamais voltar em uma ladeira.
- Se o motor tiver apagado, pisar no freio e dar a partida novamente no motor.

Condução em terrenos com neve

 Observe  e  na página 206.

Montar correntes para neve **somente nas rodas dianteiras** antes de conduzir em terrenos com neve.

Mesmo partes do terreno que parecem inofensivas podem ser perigosas. Isso vale especialmente para seções onde não são visíveis quaisquer sulcos ou outras faixas de rodagem.

ATENÇÃO

A condução em terreno com neve é muito perigosa.

- Engatar a marcha a ré e retornar em marcha a ré para o percurso reto lentamente.
- Manter a velocidade constante com o freio até que seja atingido um local seguro.

Condução ladeira abaixo

Jamais ultrapassar o ângulo de inclinação lateral do veículo! Quando uma ladeira tiver de ser transposta obrigatoriamente de forma oblíqua e o veículo corre o risco de tombar, conduzir imediatamente na linha de inclinação.

Existe um risco maior de capotamento nas descidas de ladeiras. Concentrar-se na condução do veículo especialmente ladeira abaixo.

Em trechos com declives mais acentuados, utilizar o modo off-road → Página 200.

- Conduzir em uma ladeira íngreme abaixo em primeira marcha.
- Utilizar o freio cuidadosamente, para não perder o controle.
- Se for possível e não for perigoso, conduzir ao longo da linha de inclinação (declive máximo).
- Não embrear e não engatar o ponto morto.

⚠ ATENÇÃO

Jamais tentar transitar uma rampa ou declive se eles forem muito acentuados para o veículo. O veículo poderia escorregar, tombar ou capotar.

- O ângulo de ladeira ou de declive não deve ser maior do que o valor permitido para o veículo.
- Transitar em ladeiras e declives sempre somente na linha de inclinação.
- Jamais retornar ou girar em uma ladeira ou em um declive. O veículo pode tombar ou escorregar.
- Se o motor apagar ou não continuar funcionando por qualquer motivo: parar e acionar o pedal do freio. Dar a partida novamente no motor. Engatar a marcha a ré, soltar o pedal do freio e utilizar o efeito do frenagem do motor, para retornar por um percurso reto na linha de inclinação. Neste momento, manter a velocidade lenta e constante.

- Caso não seja possível dar partida no motor, acionar o pedal do freio com pressão constante e deixar o veículo rodar para trás na própria trilha. Neste momento manter a velocidade lenta e constante.
- Nunca deixar o veículo rodar a ladeira para trás com a marcha lenta. O controle sobre o veículo pode ser perdido.

Condução em diagonal na ladeira



Fig. 148 Dirigir na linha de inclinação.



Fig. 149 Em posições inclinadas: desembarcar do lado do veículo voltado para cima da ladeira.

📖 Observe ⚠ e ⌚ na página 206.

A condução em diagonal na ladeira é uma das posições mais perigosas ao conduzir off-road → ⚠.

Podem parecer inofensivos, porém nunca subestimar as dificuldades e os perigos ao conduzir em diagonal na ladeira! Um veículo em uma posição lateral à ladeira pode escorregar ▶

sem controle, tombar ou capotar. Isto pode causar ferimentos graves ou fatais em todos os ocupantes do veículo.

Antes da condução verificar sempre se não existe uma outra rota mais segura.

Se tiver de ser conduzido em posição inclinada, o solo deve ser o mais possível firme e plano. Em solos escorregadios ou moles, o veículo pode escorregar lateralmente e tombar. Assegurar-se sempre de que a inclinação não venha a ser muito grande devido a ondulações. Se este for o caso, o veículo pode tombar e capotar.

Se o veículo se encontrar numa posição inclinada acentuada, as rodas do lado que se encontra mais baixo jamais devem entrar em contato com concavidades do solo ou valas. As rodas do lado que se encontra mais alto jamais devem transitar sobre elevações como pedras, troncos de árvores ou outros obstáculos.

Se o veículo ameaçar tombar, manobrar imediatamente para a "direção da queda" e acelerar levemente → Fig. 148. Se não for possível conduzir na linha de inclinação, conduzir ladeira acima e acelerar levemente.

O centro de gravidade do veículo deve se encontrar o mais baixo possível. O peso de todos os ocupantes do veículo deve ser distribuído uniformemente. As pessoas maiores ou mais pesadas devem sentar no lado do veículo que se encontra mais alto. A bagagem de teto deve ser removida e os objetos pesados presos, pois o veículo poderia tombar devido a um escorregamento repentino dos objetos → ⚠.

⚠ ATENÇÃO

Jamais tentar conduzir em diagonal na ladeira. Especialmente se a ladeira for muito acentuada para o veículo. O veículo poderia escorregar, tombar e capotar. Para evitar o risco de acidentes e ferimentos graves, observar o seguinte:

- Jamais subestimar as dificuldades e os perigos ao conduzir em diagonal na ladeira. Jamais escolher rotas inseguras ou assumir um risco que pudesse colocar você e os outros passageiros em perigo. Em caso de dúvida sobre a segurança da rota, retornar e selecionar um outro percurso.

- Na condução em diagonal na ladeira, o veículo pode perder o apoio, deslizar lateralmente, tombar ou capotar e rolar ladeira abaixo.
- Jamais contatar com as rodas o lado que se encontra mais baixo nas concavidades do solo ou em valas. As rodas do lado que se encontra mais alto jamais devem transitar sobre elevações como pedras, troncos de árvores ou outros obstáculos.
- Antes de conduzir em diagonal na ladeira, assegurar que possa ser dirigido na linha inclinada. Se isso não for possível, selecionar um outro percurso. Se o veículo ameaçar tombar, manobrar imediatamente na linha de inclinação e acelerar levemente → Fig. 148.
- Se o veículo parar com uma grande inclinação lateral na ladeira, devem ser evitados movimentos abruptos e descontrolados no veículo. O veículo pode, neste momento, perder ao apoio, escorregar lateralmente, capotar e rolar ladeira abaixo.
- Se o veículo parar com uma grande inclinação lateral na ladeira, uma pessoa jamais deve desembarcar do veículo pela porta que estão voltadas ladeira abaixo. Isso pode ocasionar um deslocamento lateral do centro de gravidade total. O veículo pode tombar ou capotar e rolar ladeira abaixo. Para evitar isso, abandonar o veículo somente pelo lado, cuidadosamente, que indica ladeira acima → Fig. 149.
- Ao descer, assegurar-se de que a porta aberta ladeira acima não feche devido ao próprio peso ou devido a desatenção e possa ocasionar ferimentos.

Atravessar valas

📖 Observe ⚠ e ⓘ na página 206.

- Verificar se o ângulo de ataque e de inclinação é pequeno suficiente para atravessar a vala com o veículo → ⚠.
- Atravessar a vala em ângulo agudo, se possível → ⓘ.
- O ângulo de inclinação não deve ser muito grande na travessia.

⚠️ ATENÇÃO

Jamais atravessar valas se o ângulo de rampa e inclinação for muito acentuado para o veículo e as valas forem muito profundas. O veículo poderia tombar, escorregar ou capotar.

📌 NOTA

Se for conduzido na direção da vala em ângulo reto, as rodas dianteiras caem dentro da vala. O veículo pode ficar preso com a parte inferior do chassi, permanecer preso e sofrer danos. Com isso, apesar de tração nas quatro rodas e bloqueio de diferencial engatado, é raramente possível uma saída da vala.

Conduzir na areia e na lama

📖 Observe ⚠️ e 📌 na página 206.

Conduzir sempre com a mesma velocidade através de areia ou lama, não executar nenhum câmbio de marcha manual e não parar.

- Verificar se o ESC está ativo. A luz de controle 🚗 ou 🚗 não pode estar acesa no display do instrumento combinado → Página 287.
- Manter o veículo continuamente em movimento.
- Utilizar o modo off-road → Página 200.
- Selecionar uma posição de marcha adequada e permanecer nesta posição de marcha até chegar em solo firme → Página 211.

Se as rodas não podem mais agarrar, girar o volante rapidamente de um lado para outro. Com isso pode ser atingida rapidamente uma melhor adesão dos pneus das rodas dianteiras para estas condições do solo.

Conduzir na areia

Em nenhuma hipótese reduzir a pressão dos pneus para conduzir na areia → ⚠️. Se, entretanto, para a condução através de areia, a pressão dos pneus tiver sido reduzida, a pressão correta dos pneus deve ser sempre restaurada, antes que seja novamente conduzido. A condução com pressão reduzida dos pneus pode ocasionar a perda do controle sobre o veículo e aumenta o risco de ferimentos sérios e fatais.

Conduzir na lama

Não modificar a velocidade nem a direção. Os pneus podem perder a sua adesão na lama. Se o veículo escorrega, dirigir para a direção correspondente, para restaurar o controle sobre o veículo.

⚠️ ATENÇÃO

A condução através de lama, areia e lodo pode ser perigosa. O veículo pode escorregar descontroladamente, conquanto exista um perigo maior de ferimentos. Conduzir sempre cuidadosamente, se tiver de conduzir através de areia, lama e lodo.

- Jamais escolher rotas inseguras ou assumir um risco que pudesse colocar você e os outros passageiros em perigo. Em caso de dúvida sobre a segurança da rota, retornar e selecionar um outro percurso.

⚠️ ATENÇÃO

Uma pressão dos pneus incorreta pode causar um acidente grave ou fatal.

- Uma pressão dos pneus incorreta ocasiona um desgaste maior dos pneus e piora o comportamento de condução do veículo.
- Uma pressão incorreta dos pneus pode gerar superaquecimento e danos repentinos aos pneus, inclusive estouro dos pneus e soltura da banda de rodagem, o que pode levar à perda de controle do veículo.

Veículo atolado

📖 Observe ⚠️ e 📌 na página 206.

Para embalar o veículo à frente e a ré, é necessário treinamento e muita habilidade.

Se for feito um erro na operação de embalo à frente e a ré, o veículo pode enterrar mais ainda e não se pode resolver a situação sem a ajuda de terceiros.

Se não andar mais para a frente



- Desenterrar cuidadosamente todas as rodas e assegurar-se de que nenhuma outra parte do veículo está enterrada na areia.
- Engatar a marcha a ré.
- Acelerar cuidadosamente e retornar sobre a sua própria faixa de rodagem.

Se isso não ajudar, colocar vegetação rasteira, esteiras ou um pano de saco diretamente na frente dos pneus para atingir uma melhor adesão ao solo e, com isso, uma melhor propulsão → .

Embarcar o veículo para fora

Jamais deixar os pneus girando sem aderir por longo tempo, pois assim o veículo somente irá afundar ainda mais profundamente → .

- Desligar o ASR → Página 287.
- Posicionar o volante reto.
- Retornar até que os pneus comecem a rodar em linha reta.
- Engatar imediatamente a primeira marcha e conduzir para frente até que as rodas comecem a patinar.
- Repetir este ir e vir até que o impulso seja suficiente para se liberar.
- Após a operação de embarcar para liberar, desligar o ASR → Página 287.
- Utilizar o modo off-road.

- ✓ Controlar pneus, amortecedores e eixos quanto a danos e remover sujeira grosseira, pedras e corpos estranhos do perfil dos pneus.
- ✓ Inspecionar a parte inferior do assoalho do veículo e remover todos os objetos que estiverem presos no sistema do freio, nas rodas, no chassi, no sistema de escape e no motor, por exemplo, ramos, folhas ou pedaços de madeira → . Se forem identificados danos ou vazamentos, procurar uma Concessionária Volkswagen ou uma empresa especializada ou procurar imediatamente auxílio técnico especializado.
- ✓ Desobstruir a grade do radiador e a parte inferior do veículo das sujeiras e resíduos → Página 342.
- ✓ Verificar o motor, se a sujeira afeta o funcionamento do motor  → Página 377.
- ✓ Desligar o *modo OFF-ROAD* → Página 200.
- ✓ Ligar novamente o ASR → Página 287.

ATENÇÃO

Ninguém deve permanecer na frente ou atrás do veículo, especialmente se for tentado movimentar um veículo atolado novamente.

- As rodas girando sem aderência podem acelerar imensamente pedras, vegetação rasteira, pedaços de madeira ou outros objetos debaixo das rodas e com isso ocasionar ferimentos fatais.
- Se o veículo atolado se movimentar de repente, pessoas, que se mantêm na frente ou atrás do veículo, podem ser atropeladas.

Após uma condução off-road

 **Observe  e  na página 206.**

Lista de controle

- ✓ Limpar as lanternas dos indicadores de direção, sistema de iluminação, a placa de licença e todos os vidros.
- ✓ Caso necessário, desmontar a argola de reboque e as correntes para neve.

ATENÇÃO

Os objetos presos na parte inferior do veículo representam um perigo. Imediatamente após uma condução off-road, o assoalho inferior do veículo deve ser verificado quanto a objetos presos.

- Jamais conduzir, se estiverem presos objetos na parte inferior do veículo, no sistema de freio, nas rodas, no chassi, no sistema de escape ou no motor.
- Materiais inflamáveis, como folhas ou ramos secos podem entrar em ignição com peças aquecidas do veículo. Um incêndio pode causar ferimentos graves.
- Objetos presos podem danificar os condutores de combustível, o sistema de freio, vedações e demais pelas da carroceria. Isso pode ocasionar acidentes e a perda do controle do veículo.

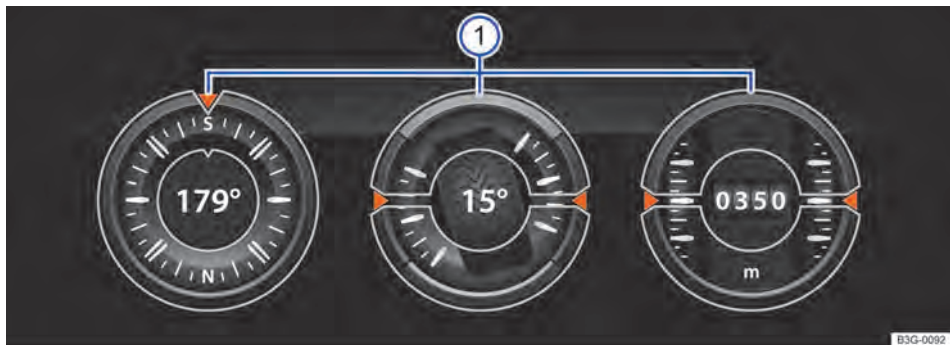

Fig. 150 No sistema Infotainment: indicação de off-road.

📖 Observe ▲ e ① na página 206.

A indicação off-road disponibiliza os instrumentos digitais, as informações adicionais sobre o veículo e os arredores. Com isso, é possível uma avaliação mais exata da situação de condução atual.

Abrir a indicação de off-road

- Pressionar o botão **CAR** no sistema Infotainment.
- Tocar na superfície de função **Selecionar**.
- Tocar na superfície de função **Offroad**.
- **OU:** pressionar o botão **MENU** da sistema Infotainment.
- Tocar na superfície de função **Veículo**.
- Tocar na superfície de função **Selecionar**.
- Tocar na superfície de função **Offroad**.
- **OU:** pressionar o botão **CAR** no sistema Infotainment várias vezes, até que a indicação off-road seja exibida.

Selecionar os instrumentos e configurar as unidades

O display pode exibir, no máximo, 3 instrumentos simultaneamente. Cada um dos instrumentos pode ser selecionado para cada uma das áreas de exibição → Fig. 150 ① (esquerda, central, direita).

Para alternar entre os instrumentos, passe na direção vertical sobre o display. O instrumento atualmente selecionado é ocultado e um no instrumento é exibido.

Em alguns instrumentos, a unidade do sistema Infotainment pode ser ajustada → Página 84.

Podem ser exibidos os seguintes instrumentos (dependendo da versão):

- **Medidor da altura:** o medidor de altura indica a altura atual acima do nível do mar (na unidade “m” ou “pés”).
- **Indicação do ângulo da direção:** conforme o ângulo de esterçamento, o ângulo da direção do veículo é indicado na área entre -49° e 49° . No caso de um ângulo para a esquerda, valor é positivo; no caso de um ângulo para a direita, negativo. Se a roda estiver alinhada verticalmente na indicação, as rodas do veículo estarão praticamente retas.
- **Bússola:** a bússola indica a direção de condução atual.
- **Indicação de temperatura do líquido de arrefecimento do motor:** a indicação corresponde à exibição da temperatura no instrumento combinado → Página 74. Além disso, uma área de transição amarela está marcada. No caso de forte demanda do motor e alta temperatura externa, o ponteiro continuará movimentando-se, eventualmente, no sentido horário. Isto não deve causar ▶

preocupação, desde que a luz de controle  do instrumento combinado não se acenda ou pisque.

- **Indicação da temperatura do óleo:** em condições de condução normais, o ponteiro permanece na área central. Se o ponteiro estiver na área inferior esquerda, a temperatura de serviço do motor ainda não foi atingida. Evite acelerações e velocidades muito altas, se o motor ainda não tiver atingido a temperatura de serviço. No caso de forte demanda do motor e alta temperatura externa, o ponteiro continuará movimentando-se, eventualmente, no sentido horário. Isto não deve causar preocupação, desde que a luz de controle  do instrumento combinado não se acenda ou pisque → Página 382.

Sincronizar as áreas de indicação com a situação de condução

Selecionar os 3 instrumentos possíveis, de acordo com a situação de condução e as condições do ambiente e do terreno, por exemplo:

- **Terreno arenoso:** indicação de temperatura do líquido de arrefecimento do motor, do ângulo da direção e do óleo.
- **Ladeiras:** indicação de temperatura do líquido de arrefecimento do motor e do ângulo da direção, medidor de altura
- **Terreno montanhoso:** indicação do ângulo da direção, medidor de altura, bússola

ATENÇÃO

A distração do condutor pode causar acidentes e ferimentos. O comando do sistema Infotainment pode distrair dos acontecimentos do trânsito.

- Conduzir sempre de forma atenta e responsável.



Sistemas de assistência ao condutor

Sistema regulador de velocidade (GRA)

Introdução ao tema

Neste capítulo encontram-se informações relativas aos seguintes temas:

- Indicadores do display e luz de controle 219
- Comandar o sistema regulador de velocidade (GRA) 220

O sistema regulador de velocidade auxilia o condutor a manter constante uma velocidade salva.

O sistema regulador de velocidade auxilia a manter constante uma velocidade individual armazenada em uma condução para frente a partir de aproximadamente 20 km/h (12 mph) ¹⁾.

O sistema regulador de velocidade retarda somente por desaceleração, não por intervenção de frenagem → ▲.

ATENÇÃO

Se não for possível conduzir com segurança, com uma distância suficiente e a uma velocidade constante, a utilização do sistema regulador de velocidade poderá causar acidentes e ferimentos graves.

- Nunca utilizar o sistema regulador de velocidade em tráfego intenso, em distâncias muito pequenas em relação a outros veículos, em trechos íngremes cheios de curvas e escorregadios como, por exemplo, neve, gelo, umidade ou cascalho e em ruas alagadas.
- Nunca utilizar o sistema regulador de velocidade em condução off-road ou em ruas não pavimentadas.
- Adequar a velocidade e a distância de segurança em relação aos veículos à frente sempre de acordo com as condições de visibilidade, do clima, da pista e do trânsito.

- Para evitar a regulagem de velocidade sem supervisão, desligar o sistema regulador de velocidade sempre após a utilização.
- É perigoso retomar a velocidade armazenada se a velocidade para as condições atuais da rua, do trânsito ou atmosféricas for muito alta.
- Ao conduzir em declives, o sistema regulador de velocidade pode não manter a velocidade do veículo constante. A velocidade pode aumentar devido ao peso próprio do veículo. Reduzir a marcha ou frear o veículo com o freio.

Indicadores do display e luz de controle



Fig. 151 No display do instrumento combinado: indicadores de status do sistema regulador de velocidade.

Observe ▲ no início desse capítulo na página 219.

Indicadores do display

Status → Fig. 151:

- (A) Sistema regulador de velocidade (GRA) temporariamente desligado. Velocidade salva em números pequenos ou exibida escurecida.
- (B) Falha de sistema. Procurar uma Concessionária Volkswagen ou uma empresa especializada.

¹⁾ O valor entre parênteses de mph refere-se exclusivamente ao instrumento combinado com indicações em milhas.

- C Sistema regulador de velocidade (GRA) ligado. A memória da velocidade está vazia.
- D Sistema regulador de velocidade (GRA) está ativo. Velocidade armazenada em números altos.

Luz de controle

Acesa	Causa possível
	Sistema regulador de velocidade (GRA) ligado, ativo.
	OU: controle automático de distância (ACC) ligado, ativo.
	OU: limitador de velocidade ligado, ativo.

Ao ligar a ignição, algumas luzes de advertência e de controle se acendem rapidamente para verificação da função. Elas se apagam após alguns segundos.

⚠ ATENÇÃO

A inobservância das luzes de advertência acesas e das mensagens de texto pode causar a parada do veículo no trânsito, acidentes e ferimentos graves.

- Nunca ignorar as luzes de advertência acesas e as mensagens de texto.

⚠ NOTA

A inobservância das luzes de controle que se acendem e das mensagens de texto pode causar danos ao veículo.

i Se, ao desligar a ignição, o sistema regulador de velocidade ou o controle automático de distância (ou o limitador de velocidade estiverem ligados, o sistema regulador de velocidade ou o controle automático de distância serão ligados automaticamente na próxima vez que a ignição for ligada. Não é, entretanto, memorizada nenhuma velocidade. A última velocidade regulada do limitador de velocidade continua armazenada.

i Existem diversas versões de instrumentos combinados, por isso as indicações do display podem variar. ◀

Comandar o sistema regulador de velocidade (GRA)





















Fig. 152 À esquerda na coluna de direção: alavanca do sistema regulador de velocidade.



Fig. 153 Lado esquerdo do volante multifunções: botões para comandar o sistema regulador de velocidade. ▶

📖 Observe ⚠️ no início desse capítulo na página 219.

Função	Botão no volante multifunções → Fig. 153/Ação.	Posição da alavanca, operação da alavanca do sistema regulador de velocidade (GRA) → Fig. 152
Ligar o sistema regulador de velocidade (GRA).	Pressionar o botão  no volante multifunções. O sistema é ligado. Após ligar, não está salva nenhuma velocidade e ainda não é feita nenhuma regulagem.	Colocar a alavanca no engate ()1ON.
Alternar entre o sistema regulador de velocidade e o limitador de velocidade.	Pressionar o botão  no volante multifunções. É comutado entre o sistema regulador de velocidade e o limitador de velocidade → Página 223.	
Ativar o sistema regulador de velocidade (GRA).	Pressionar o botão  no volante multifunções. A velocidade atual é armazenada e regulada.	Pressionar o botão SET ③.
Desligar a regulagem do GRA temporariamente.	Pressionar o botão  no volante multifunções. OU: pressionar <i>brevemente</i> o botão  no volante multifunções. OU: pisar no pedal do freio. A regulagem é desligada temporariamente. A velocidade permanece armazenada.	Colocar a alavanca ① na posição CANCEL .
Retomar a regulagem do GRA.	Pressionar o botão  no volante multifunções. A velocidade armazenada é retomada e regulada.	Colocar a alavanca no engate ()1RESUME.
Aumentar a velocidade salva (durante a regulagem do GRA).	Pressionar o botão  <i>brevemente</i> no volante multifunções para aumentar a velocidade gradualmente em 1 km/h (1 mph) e armazená-la. Pressionar o botão  no volante multifunções <i>curto</i> , para aumentar a velocidade gradualmente em 10 km/h (5 mph) e salvá-la. Manter o botão  do volante multifunções pressionado <i>por um longo momento</i> para aumentar a velocidade continuamente até que o botão seja solto, salvando a velocidade.	<p>Colocar a alavanca no engate ① RESUME <i>repetidas vezes</i> para aumentar a velocidade gradualmente em passos de 1 km/h (1 mph) e armazená-la.</p> <p>Pressionar o ponto de pressão SPEED +  <i>brevemente</i> para aumentar a velocidade armazenada gradualmente em passos de 10 km/h (5 mph) e armazená-la.</p> <p>Manter pressionado o ponto de pressão SPEED +  <i>longamente</i> para aumentar continuamente a velocidade armazenada até soltar o botão e armazenar.</p> <p>O veículo acelera de forma ativa até atingir a nova velocidade salva.</p>

Função	Botão no volante multifunções → Fig. 153/Ação.	Posição da alavanca, operação da alavanca do sistema regulador de velocidade (GRA) → Fig. 152
Reduzir a velocidade salva (durante a regulagem do GRA).	<p>Pressionar o botão  <i>brevemente</i> no volante multifunções para reduzir a velocidade gradualmente em 1 km/h (1 mph) e armazená-la.</p> <p>Pressionar o botão  no volante multifunções <i>curto</i>, para reduzir a velocidade armazenada gradualmente em 10 km/h (5 mph) e salvá-la.</p> <p>Manter o botão  do volante multifunções pressionado <i>por um longo momento</i> para reduzir a velocidade continuamente até que o botão seja solto, salvando a velocidade.</p> <p>A velocidade é reduzida <i>sem</i> intervenção do freio pela retirada da aceleração até atingir a nova velocidade salva.</p>	<p>Pressionar o botão SET  <i>repetidas vezes</i> para reduzir a velocidade gradualmente em passos de 1 km/h (1 mph) e armazená-la.</p> <p>Pressionar o ponto de pressão SPEED -  <i>brevemente</i> para reduzir a velocidade armazenada gradualmente em passos de 10 km/h (5 mph) e armazená-la.</p> <p>Manter pressionado o ponto de pressão SPEED -  <i>longamente</i> para reduzir continuamente a velocidade armazenada até soltar o botão e armazenar.</p>
Desligar o sistema regulador de velocidade (GRA).	<p>Com o regulador ativo, pressionar o botão  no volante multifunções 2 vezes <i>brevemente</i>.</p> <p>OU: manter pressionado o botão  no volante multifunções <i>por um longo tempo</i> em cada condição de operação.</p> <p>O sistema é desligado. A velocidade salva é apagada.</p>	Colocar a alavanca no engate () 1OFF .

Os valores entre parênteses em mph indicados na tabela se referem unicamente ao instrumento combinado com indicações em milhas.

Comutar na condução com o GRA

O sistema regulador de velocidade corta a aceleração assim que a embreagem é acionada e continua a regulagem automaticamente após a troca de marcha.

Conduzir em descidas com o sistema regulador de velocidade (GRA)

Se o sistema regulador de velocidade não puder manter a velocidade do veículo constante na descida, frear o veículo com o freio e, se necessário, reduzir a marcha.

Desligamento automático

A regulagem do GRA é desligada automaticamente ou é temporariamente interrompida:

- Se o sistema constatar uma falha que poderia limitar o funcionamento do sistema regulador de velocidade.
- Se conduzir por um longo período acelerando em velocidade superior à velocidade armazenada.
- Em intervenções no controle da dinâmica de condução, por exemplo, por meio do controle de tração e do programa eletrônico de estabilidade.
- Se pisar no pedal do freio.
- Se o airbag for acionado.
- Quando a alavanca seletora da transmissão de dupla embreagem DSG® sair da posição **D/S** da alavanca seletora.



Limitador de velocidade

Introdução ao tema

Neste capítulo encontram-se informações relativas aos seguintes temas:

- Indicadores do display e luzes de advertência e de controle 223
- Operar o limitador de velocidade 224

O limitador de velocidade auxilia a manter constante um limite de velocidade salva pelo condutor.

O limitador de velocidade auxilia que não seja ultrapassada uma velocidade individual salva numa condução para frente a partir de aproximadamente 30 km/h (19 mph) → ⚠.

ATENÇÃO

Para evitar a regulação de velocidade sem supervisão, desligar o limitador de velocidade sempre após a utilização.

- O limitador de velocidade não libera o condutor da responsabilidade da velocidade de condução. Não dirigir com aceleração máxima se isso não for exigido.
- A utilização do limitador de velocidade em condições adversas é perigoso e pode levar à graves acidentes, por exemplo por meio de aquaplanagem, neve, gelo, folhas. Somente utilizar o limitador de velocidade, quando a condição da pista e condições meteorológicas permitirem.
- Ao conduzir em declives, o limitador de velocidade pode não limitar a velocidade do veículo. A velocidade pode aumentar devido ao peso próprio do veículo. Reduzir a marcha ou frear o veículo com o freio.

Indicadores do display e luzes de advertência e de controle

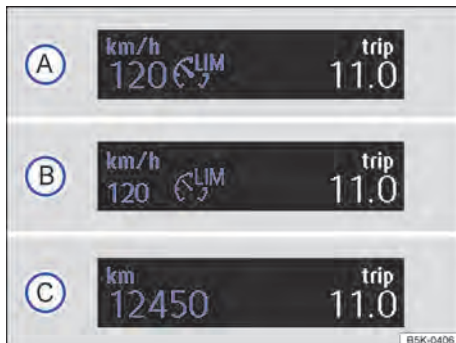

Fig. 154 No display do instrumento combinado: indicadores de status do limitador de velocidade.

Observe ⚠ no início desse capítulo na página 223.

Indicadores do display do limitador de velocidade

Status → Fig. 154:

- (A) O limitador de velocidade está ativo. Última velocidade salva é exibida em números grandes.
- (B) O limitador de velocidade não está ativo. Última velocidade salva é exibida em números pequenos ou escurecida.
- (C) O limitador de velocidade está desligado. O posição do hodômetro total é exibido.

Luz de advertência e de controle

Acesa	Causa possível
	Limitador de velocidade ligado, ativo. OU: controle automático de distância (ACC) ligado, ativo → Página 226. OU: sistema regulador de velocidade (GRA) ligado, ativo → Página 219.
	Controle automático de distância (ACC) e limitador de velocidade ativos.

Piscando	Causa possível
	a velocidade regulada do limitador de velocidade foi ultrapassada.

Ao ligar a ignição, algumas luzes de advertência e de controle se acendem rapidamente para verificação da função. Elas se apagam após alguns segundos.

⚠ ATENÇÃO

A inobservância das luzes de advertência acesas e das mensagens de texto pode causar a parada do veículo no trânsito, acidentes e ferimentos graves.

- Nunca ignorar as luzes de advertência acesas e as mensagens de texto.

📌 NOTA

A inobservância das luzes de controle que se acendem e das mensagens de texto pode causar danos ao veículo.

 Existem diversas versões de instrumentos combinados, por isso as indicações do display podem variar.

 Se, ao desligar a ignição, o sistema regulador de velocidade ou o controle automático de distância ou o limitador de velocidade estiveram ligados, o sistema regulador de velocidade ou o controle automático de distância serão ligados automaticamente na próxima vez que a ignição for ligada. Não é, entretanto, memorizada nenhuma velocidade. A última velocidade regulada do limitador de velocidade continua armazenada.

Operar o limitador de velocidade

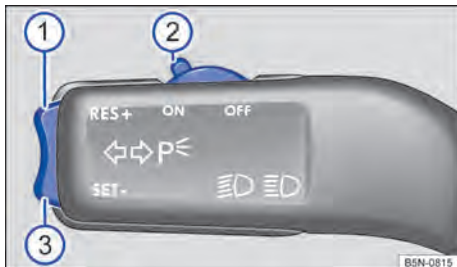



Fig. 155 À esquerda na coluna de direção: interruptores e botões para comandar o limitador de velocidade.



















Fig. 156 Lado esquerdo do volante multifunções: botões para comandar o limitador de velocidade.

 **Observe**  no início desse capítulo na página 223.

O limitador de velocidade pode estar montado no veículo junto com o sistema regulador de velocidade ou com o controle automático de distância, ou sem esses dois sistemas.

Se o limitador de velocidade tiver sido instalado sem os dois sistemas, o comando através dos botões do volante multifunções não se aplica → Fig. 156.

Função	Botão no volante multifunções → Fig. 156.	Posição do interruptor, operação do interruptor na alavanca dos indicadores de direção → Fig. 155
Ligar o limitador de velocidade.	Pressionar o botão  ou  .	Empurrar o interruptor ② para a posição ON . O sistema é ligado. A última velocidade regulada do limitador de velocidade é armazenada. Ainda não ocorre nenhuma regulagem.
Troca entre o limitador de velocidade e sistema regulador de velocidade (GRA) ou controle automático de distância (ACC) (com o limitador de velocidade acionado).	Pressionar o botão  .	É comutado entre o limitador de velocidade e o sistema regulador de velocidade (GRA) ou o controle automático de distância (ACC).
Ativar o limitador de velocidade.	Pressionar o botão  .	Pressionar o botão ③ na área SET/- . A velocidade de condução atual é assumida na memória como velocidade máxima e o limitador de velocidade é ativado.
Desligar a regulagem do limitador de velocidade temporariamente.	Pressionar o botão  ou  .	A regulagem é desligada temporariamente. A velocidade permanece armazenada.
Desligar a regulagem do limitador de velocidade temporariamente por meio de "Kick-down".	Pisar totalmente no pedal do acelerador, além da resistência, (por exemplo, para ultrapassagem). Na transgressão da velocidade armazenada ocorre um desligamento temporário.	A regulagem é desligada temporariamente. A velocidade permanece armazenada. A regulagem liga automaticamente assim que a velocidade cair abaixo da velocidade previamente salva.
Retomar novamente a regulagem do limitador de velocidade.	Pressionar o botão  .	Pressionar o botão ① na área RES/+ . Ocorre a limitação na velocidade salva, assim que a velocidade de condução atual é menor que a maior velocidade salva.
Aumentar a velocidade salva.	Pressionar o botão  <i>brevemente</i> para aumentar a velocidade gradualmente em 1 km/h (1 mph) e armazená-la. Pressionar o botão  no volante multifunções <i>por um longo momento</i> para aumentar a velocidade gradualmente em 10 km/h (5 mph) e salvá-la.	Pressionar o botão ① <i>brevemente</i> na área RES/+ para aumentar a velocidade gradualmente em 1 km/h (1 mph) e salvá-la.. Pressionar o botão ① <i>por um longo momento</i> na área RES/+ para rolar rapidamente a velocidade gradualmente em 10 km/h (5 mph) e salvá-la.. A velocidade é limitada no valor armazenado. ▶

Função	Botão no volante multifunções → Fig. 156.	Posição do interruptor, operação do interruptor na alavanca dos indicadores de direção → Fig. 155
Reduzir a velocidade salva.	Pressionar o botão  <i>brevemente</i> para reduzir a velocidade gradualmente em 1 km/h (1 mph) e armazená-la. Pressionar o botão  <i>por um longo momento</i> para reduzir a velocidade gradualmente em 10 km/h (5 mph) e armazená-la. A velocidade é limitada no valor armazenado.	Pressionar o botão  <i>brevemente</i> na área SET/- para reduzir gradualmente a velocidade salva em 1 km/h (1 mph) e salvá-la. Pressionar o botão  <i>por um longo momento</i> na área SET/- para rolar rapidamente a velocidade gradualmente em 10 km/h (5 mph) e salvá-la.
Desligar o limitador de velocidade.	Com o regulador ativo, pressionar o botão  no volante multifunções 2 vezes <i>brevemente</i> . OU: manter pressionado o botão  no volante multifunções <i>por um longo tempo</i> em cada condição de operação. O sistema é desligado. A velocidade salva permanece salva.	Empurrar o interruptor  para a posição OFF .

Os valores entre parênteses em mph indicados na tabela se referem unicamente ao instrumento combinado com indicações em milhas.

Conduzir em descidas com o limitador de velocidade

Quando a velocidade definida ajustada do limitador de velocidade é ultrapassada em declives, pisca após um rápido intervalo de tempo a luz de advertência e de controle  → Página 223 e pode ocorrer um alerta sonoro. Frear o veículo com o freio e se necessário engatar uma marcha menor.

Desligamento automático

A limitador de velocidade-regulagem é automaticamente desligada:

- se o sistema constatar uma falha que poderia limitar o funcionamento do limitador de velocidade.
- Se o airbag for acionado.

NOTA

No caso de desligamento automático devido a falhas sistêmicas, o limitador de velocidade só é totalmente desativado por motivos de segurança quando o pedal do acelerador for aliviado uma vez ou o sistema for desativado conscientemente pelo condutor.



Controle automático de distância (ACC)

Introdução ao tema

Neste capítulo encontram-se informações relativas aos seguintes temas:

- Indicadores do display, luzes de alerta e de controle 228
- Sensor do radar 230
- Comandar o controle automático de distância (ACC) 231
- Desligar temporariamente o controle automático de distância (ACC) nas seguintes situações 233
- Situações de condução especiais 234

O controle automático de distância é uma combinação do sistema regulador de velocidade e do sistema de controle de distância.

Com o auxílio do controle automático de distância (Adaptive Cruise Control) uma velocidade qualquer selecionada pelo motorista pode ser mantida constante → . Além disso, a 

função ACC mantém uma distância temporal pré-selecionada dos veículos à frente. Estão disponíveis 2 versões do sistema instaladas de fábrica:

- Versão do sistema 1 funciona na faixa de velocidade entre 30 – 160 km/h (20 mph – 100 mph).
- Versão do sistema 2 funciona na faixa de velocidade entre 30 – 210 km/h (20 mph – 130 mph).

Veículos com transmissão de dupla embreagem DSG® podem ser freados atrás de um veículo parado **até a parada** por meio do controle automático de distância (ACC).

Solicitação de intervenção do condutor

Durante a condução, são estabelecidos limites pelo sistema para o controle automático de distância. Ou seja, o condutor possivelmente deve regular ele mesmo a velocidade e a distância em relação a outros veículos.

A *solicitação de intervenção do condutor* é exibida no display do instrumento combinado por meio de uma solicitação de frenagem e um alerta sonoro → Página 228.

ATENÇÃO

A tecnologia inteligente do controle automático de distância não pode ir além dos limites impostos pela física e funciona somente dentro dos limites do sistema. O maior conforto oferecido pelo ACC não deve incentivar a colocar a segurança em risco. A utilização desatenta ou sem supervisão do controle automático de distância pode ocasionar acidentes e ferimentos graves. O sistema não pode substituir a atenção do condutor.

- Adequar a velocidade e a distância de segurança em relação aos veículos à frente sempre de acordo com as condições de visibilidade, do clima, da pista e do trânsito.
- Não utilizar o controle automático de distância em tráfego intenso, em distância muito pequenas, em trechos íngremes, cheios de curvas e escorregadios, como, por exemplo, neve, gelo ou cascalho, e também não em ruas alagadas.

- Nunca utilizar o controle automático de distância em terrenos (off-road) ou em ruas não pavimentadas. O controle automático de distância é projetado somente para utilização em ruas pavimentadas.
- O controle automático de distância não reage a obstáculos parados, por exemplo, em congestionamentos, veículos quebrados ou em veículos aguardando em frente a um semáforo.
- O controle automático de distância sem detector de pedestres não reage a pessoas. Além disso, o sistema não reage a animais e a veículos que cruzam ou veículos que vêm na direção oposta e na mesma faixa de rodagem.
- Se a redução de velocidade por meio do controle automático de distância não for suficiente, frear o veículo imediatamente com o freio.
- Se após a solicitação de intervenção do condutor o veículo continuar rodando involuntariamente, frear o veículo com o freio.
- Se, no display do instrumento combinado, aparecer uma *solicitação de intervenção do condutor*, regular a distância por conta própria.
- O condutor deve estar sempre preparado para assumir as tarefas de condução (acelerar ou frear).

NOTA

Se houver a suspeita de que o sensor do radar foi avariado, desligar o controle automático de distância. Assim, danos secundários podem ser evitados.

- Reparos no sensor do radar exigem conhecimentos técnicos específicos e ferramentas especiais. Para isso, a Volkswagen recomenda procurar uma Concessionária Volkswagen.

 Se o controle automático de distância não funcionar como descrito neste capítulo, não utilizar o ACC e procurar uma empresa especializada. Para isso, a Volkswagen recomenda procurar uma Concessionária Volkswagen.

 A velocidade máxima com o controle automático de distância ativado é limitada a 160 km/h (99 mph).

i Com o controle automático de distância ativado, possivelmente podem ocorrer durante o processo de frenagem ruídos incomuns causados pelo sistema de freio.

i Algumas configurações podem ser salvas nas contas de usuários da personalização → Página 84.

Indicadores do display, luzes de alerta e de controle

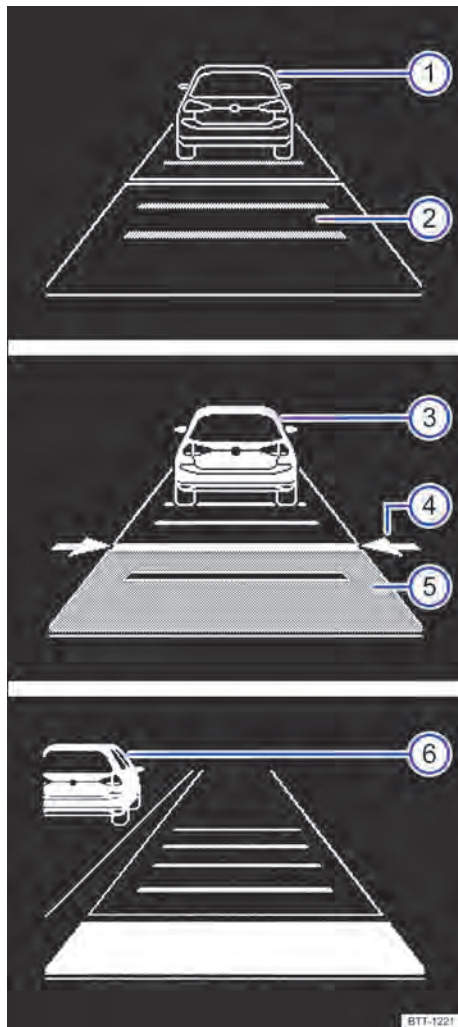



Fig. 157 No display do instrumento combinado: indicadores de status do controle automático de distância.





📖 Observe  e  no início desse capítulo na página 227.





Indicadores do display

Área de exibição no display → Fig. 157:

- ① Veículo à frente. Controle automático de distância (ACC) desativado.
- ② Intervalo de distância selecionado. Controle automático de distância (ACC) desativado.
- ③ Veículo à frente reconhecido. Controle automático de distância (ACC) ativo.
- ④ Regulagem da distância temporal para o veículo à frente na velocidade armazenada.
- ⑤ Distância temporal ajustada para o veículo à frente na velocidade armazenada.
- ⑥ Reconhecido um veículo à frente, na pista esquerda. Impedimento de ultrapassagem pela direita do controle automático de distância (ACC) ativo.

Luzes de advertência e de controle

Acesa	Causa possível / recurso → 
	Pedal do freio não pressionado! A redução da velocidade pelo controle automático de distância (ACC) não é suficiente em relação a um veículo à frente. Frear! Pisar no pedal do freio! Solicitação de intervenção do condutor
	Controle automático de distância (ACC) atualmente não disponível. Desligar o motor com o veículo parado e dar a partida novamente. Efetuar uma verificação visual do sensor do radar (sujeira, congelamento). Em caso de indisponibilidade prolongada, procurar uma Concessionária Volkswagen e mandar verificar o sistema.
	Controle automático de distância (ACC) ligado, ativo → Página 226. OU: sistema regulador de velocidade (GRA) ligado, ativo → Página 219. OU: limitador de velocidade ligado, ativo → Página 223.

Acesa	Causa possível / recurso → 
	Controle automático de distância (ACC) ativo. Nenhum veículo à frente reconhecido. A velocidade regulada é mantida constante.
	<i>Com representação em branco:</i> Controle automático de distância (ACC) ativo. Veículo à frente reconhecido. O controle automático de distância (ACC) regula a velocidade e a distância em relação ao veículo à frente.
	<i>Com representação em cinza:</i> Controle automático de distância (ACC) inativo. Sistema ligado, não está em funcionamento.
	Controle automático de distância (ACC) e limitador de velocidade ativos.
	Controle automático de distância (ACC) e sistema regulador de velocidade (GRA) ativos.

Após ligar a ignição, algumas luzes de advertência e de controle se acendem rapidamente para verificação da função. Elas se apagam após alguns segundos.

ATENÇÃO

A inobservância de luzes indicadoras que acendem e de mensagens de texto pode causar acidentes e ferimentos graves.

- Nunca ignorar as luzes de advertência acesas e as mensagens de texto.

NOTA

A inobservância das luzes de controle que se acendem e das mensagens de texto pode causar danos ao veículo.

 Se o controle automático de distância estiver ligado, algumas exibições referentes ao sistema no display do instrumento combinado podem ser ocultadas por meio da exibição de outras funções, por exemplo, uma chamada telefônica.

Sensor do radar



Fig. 158 Na grade do radiador, atrás do logotipo da Volkswagen: sensor do radar e área que deve ser mantida livre em volta do sensor do radar.

📖 **Observe** ⚠️ e ⓘ no início desse capítulo na página 227.

Para a captação da situação do trânsito está instalado um sensor do radar na grade do radiador atrás do logotipo da Volkswagen → Fig. 158. Assim, os veículos à frente podem ser reconhecidos a uma distância de aproximadamente 120 m.

A captação do sensor do radar pode ser influenciada por meio de sujeira, como lama ou neve ou por meio de influências ambientais, como chuva forte ou spray de água. Neste caso o controle automático de distância fica fora de função. No display do instrumento combinado aparece **ACC: sensor sem visibilidade!**. Se necessário, limpar o logo da Volkswagen atrás sensor do radar → ⓘ.

Se a limitação do sensor do radar não existir mais, o controle automático de distância está à disposição de novo automaticamente. A mensagem no display do instrumento combinado apaga e o controle automático de distância pode ser novamente ativado.

Com forte reflexão do sinal de radar, por exemplo, em estacionamentos fechados, a função do controle automático de distância pode ser comprometida.

A área frontal e ao redor do sensor do radar não deve ser coberta por etiquetas, faróis extras, moldura decorativa das placas de licença ou coisas semelhantes, porque isso pode comprometer a função do controle automático de distância. O local de instalação do sensor do radar não pode ser alterado.

Modificações estruturais no veículo, por exemplo “rebaixado” ou alterações no revestimento da dianteira do veículo, podem ocasionar um comprometimento da função do controle automático de distância. Por isso, sempre realizar as modificações estruturais numa empresa especializada. Para isso, a Volkswagen recomenda procurar uma Concessionária Volkswagen.

Reparos impróprios na dianteira do veículo podem ocasionar um desajuste no sensor do radar e com isso um comprometimento da função do controle automático de distância. Por isso, realizar os reparos numa Concessionária Volkswagen ou numa empresa especializada. Para isso, a Volkswagen recomenda procurar uma Concessionária Volkswagen.

ⓘ **NOTA**

Se houver a suspeita de que o sensor do radar foi avariado, desligar o controle automático de distância. Assim, danos secundários podem ser evitados. Ajustar novamente o sensor do radar.

- O sensor do radar pode ser desregulado por impactos, como danos de estacionamento. Uma desregulagem do sensor pode causar uma limitação no sistema ou o desligamento.
- Reparos no sensor do radar exigem conhecimentos técnicos específicos e ferramentas especiais. Para isso, a Volkswagen recomenda procurar uma Concessionária Volkswagen.
- Remover a neve com uma vassourinha e o gelo preferencialmente com um spray de descongelamento sem solvente.

Comandar o controle automático de distância (ACC)



Fig. 159 Lado esquerdo do volante multifunções: botões para comandar a regulação automática de distância.

📖 **Observe** ⚠️ e 🕒 no início desse capítulo na página 227.

Se o controle automático de distância estiver ligado, a luz de controle verde no display do instrumento combinado 🟢 se acende e a

memória da velocidade e o status do controle automático de distância são automaticamente exibidos no display.





Premissas para ativação do controle automático de distância

- A alavanca seletora deve estar na posição **D/S** ou no curso do Tiptronic. Em caso de transmissão manual, uma marcha à frente deve estar engatada, exceto a 1ª marcha.
- Em veículos com transmissão manual, a velocidade de condução deve ser de no mínimo 25 km/h (16 mph) se nenhuma velocidade estiver salva.

Regular a velocidade

Na condição ligada, a velocidade pode ser armazenada e regulada. Além disso, a velocidade armazenada pode divergir da velocidade real se a distância estiver sendo regulada ativamente.

Função	Botão no volante multifunções → Fig. 159/Ação.
Ligar o controle automático de distância (ACC).	Pressionar o botão . O sistema é ligado. Após ligar, não está salva nenhuma velocidade e ainda não é feita nenhuma regulação.
Alternar entre o controle automático de distância (ACC) e o limitador de velocidade.	Pressionar o botão . É comutado entre o controle automático de distância (ACC) e o limitador de velocidade → Página 223.
Ativar o controle automático de distância (ACC).	Pressionar o botão SET . A velocidade atual é armazenada e regulada. Com o controle automático de distância (ACC) já ativado: <i>Pressionar brevemente:</i> diminuir a velocidade em 1 km/h (1 mph) e armazenar. <i>Pressionar por algum tempo:</i> enquanto for pressionado, a velocidade armazenada é diminuída gradualmente em 1 km/h (1 mph). A redução da velocidade ocorre por meio da desaceleração ou frenagem automática.
Desligar momentaneamente o controle automático de distância (ACC).	Pressionar o botão brevemente. OU: pisar no pedal do freio. OU: pisar no pedal da embreagem por mais do que 30 segundos. A regulação é desligada temporariamente. A velocidade permanece armazenada.

Função	Botão no volante multifunções → Fig. 159/Ação.
Retomar a regulagem do controle automático de distância (ACC).	<p>Pressionar o botão .</p> <p>A velocidade armazenada é retomada e regulada.</p> <p>Se não houver velocidade salva, o controle automático de distância (ACC) assume e regula a velocidade atual de condução.</p> <p>Com o controle automático de distância (ACC) já ativado:</p> <p><i>Pressionar brevemente:</i> aumentar a velocidade em 1 km/h (1 mph) e armazenar.</p> <p><i>Pressionar por algum tempo:</i> enquanto for pressionado, a velocidade salva é aumentada gradualmente em 1 km/h (1 mph).</p>
Acelerar (durante o funcionamento do controle automático de distância (ACC)).	<p>Pressionar o botão .</p> <p><i>Pressionar brevemente:</i> aumentar a velocidade em 10 km/h (5 mph) e armazenar.</p> <p><i>Pressionar por algum tempo:</i> enquanto for pressionado, a velocidade armazenada é aumentada gradualmente em 10 km/h (5 mph).</p>
Reduzir a velocidade (durante o funcionamento do controle automático de distância (ACC)).	<p>Pressionar o botão .</p> <p><i>Pressionar brevemente:</i> diminuir a velocidade em 10 km/h (5 mph) e armazenar.</p> <p><i>Pressionar por algum tempo:</i> enquanto for pressionado, a velocidade armazenada é diminuída gradualmente em 10 km/h (5 mph). A redução da velocidade ocorre por meio da desaceleração ou frenagem automática.</p>
Desligar o controle automático de distância (ACC).	<p>Pressionar o botão  <i>longamente</i>. Com o controle automático de distância (ACC) temporariamente desligado, pressionar o botão  <i>brevemente</i> no volante multifunções.</p> <p>O sistema é desligado. A velocidade salva é apagada.</p>

Os valores entre parênteses em mph indicados na tabela se referem unicamente ao instrumento combinado com indicações em milhas.

Trânsito intenso e arranque automático

Enquanto for exibida no display do instrumento combinado a orientação para o condutor **ACC pronto para a partida**, o veículo arranca novamente sozinho assim que o veículo à frente se puser em movimento. **ACC pronto para arrancar** pode ser novamente ativado ou prolongado por meio do pressionamento do botão  → Fig. 159. É exibido por aproximadamente 3 segundos.

Em veículos com DSG é válido: se a mensagem **ACC pronto para a partida** se apagar, o veículo não arranca mais sozinho. Se o veículo à frente já se distanciou, pode ser arrancado, por meio do pressionamento do botão  → Fig. 159 ou por meio do acionamento rápido do pedal do acelerador. O controle automático de distância continua a regulagem a seguir.

A partida automática não está disponível em todas as variantes de equipamentos e países.

Configurar o nível de distância



A distância dependente da velocidade em relação ao veículo à frente pode ser configurada em cinco níveis.

Em pista molhada, a distância escolhida com relação ao veículo à frente deve ser sempre maior que em caso de pista seca.



As seguintes distâncias podem ser selecionadas previamente:



- Muito pequena
- Pequena
- Média
- Grande
- Muito grande



O nível de distância em relação ao veículo à frente é configurado com o botão  no volante multifunções → Fig. 159. Ao acionar o botão é exibido o indicador do display do controle automático de distância → Página 228. Para configurar o nível de distância, pressionar o botão .

Quando a maior nível for alcançada, a distância pula de volta para a menor nível se for novamente pressionado.

Imediatamente após pressionar o botão  no volante multifunções → Fig. 159, o nível de distância pode ser configurado por meio dos botões  ou  no volante multifunções.

No sistema Infotainment, é possível configurar, por meio do botão  e das superfícies de função  e **assistência ao condutor**, o nível de distância que deve ser selecionado quando o controle automático de distância for ligado → Página 84.

Configurar o programa de condução

O comportamento de aceleração, em veículos com seleção do perfil de condução (Driving Mode Selection), pode ser influenciado pelo perfil de condução selecionado.

As condições a seguir podem ocasionar ausência de reação do controle automático de distância (ACC):

- Com o pedal do acelerador acionado.
- Se nenhuma marcha estiver engatada.
- Quando o programa eletrônico de estabilidade comanda.
- Se o condutor não estiver com o cinto de segurança colocado.
- Se diversas lanternas de freio estiverem com defeito no veículo ou no reboque conectado eletricamente → Página 319.
- Se o veículo roda para atrás.
- Se o veículo estiver acima de aproximadamente 160 km/h (99 mph).

ATENÇÃO

Existe o risco de acidentes se a distância mínima do veículo à frente for alcançada e a diferença entre a velocidade do veículo à frente e o próprio veículo for tão grande que a redução de velocidade por meio do controle automático de distância não seja suficiente. Frear o veículo imediatamente com o freio.



- É possível que o controle automático de distância não reconheça todas as situações de condução.
- “Apoiar” o pé sobre o pedal do acelerador pode fazer com que o controle automático de distância não freie automaticamente. A regulação de velocidade e de distância será sobrecarregada se o condutor acelerar.
- Estar sempre pronto para frear o veículo por conta própria.
- As prescrições específicas do país em relação à distância mínima devem ser observadas.

 A velocidade regulada é apagada quando a ignição ou a regulação da distância automática for desligada.

 Na desativação do controle de tração (ASR), ao mesmo tempo, o controle automático de distância é desativado automaticamente.

 Em veículos com sistema Start-Stop o motor é automaticamente desligado durante a fase de parada do controle automático de distância e automaticamente ligado para a partida. <

Desligar temporariamente o controle automático de distância (ACC) nas seguintes situações

 **Observe**  e  no início desse capítulo na página 227.

Desligar o controle automático de distância nas seguintes situações devido às limitações do sistema → :

- Ao conduzir por contornos, curvas estreitas, rotatórias, entradas e saídas de estradas ou obras, para evitar uma aceleração indesejada até a velocidade salva.
- Ao passar por túneis, já que podem ocorrer restrições de funcionamento do sistema.
- Em pistas com diversas faixas se outros veículos na faixa de ultrapassagem estiverem mais lentos. Os veículos lentos nas outras faixas de rodagem seriam, neste caso, ultrapassados pela direita.
- Em caso de chuva forte, queda de neve ou spray de água denso, já que os veículos à frente podem ser reconhecidos >

insuficientemente ou, sob determinadas circunstâncias, não ser reconhecidos por completo.

⚠️ ATENÇÃO

Se o controle automático de distância não for desligado nas situações mencionadas, podem ocorrer acidentes e ferimentos graves.

- Sempre desligar o controle automático de distância em situações críticas.

 Se o controle automático de distância não for desligado nas situações mencionadas, poderão ocorrer violações das prescrições legais. <

Situações de condução especiais

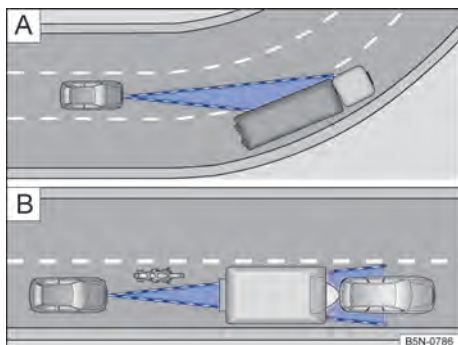

Fig. 160 **A** Veículo na área de uma curva. **B** Motociclista à frente.

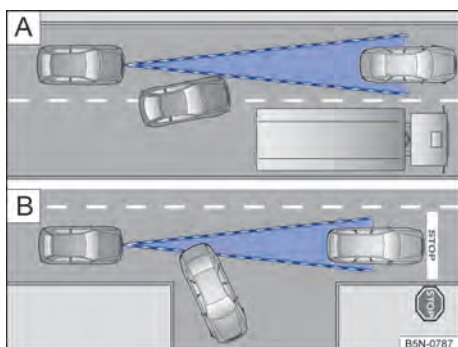





Fig. 161 **A** Mudança de faixa de um veículo. **B** Veículo virando ou parando.

 **Observe**  e  no início desse capítulo na página 227.

A regulagem de distância automática possui limites físicos e condicionados ao sistema. Assim, é possível que, por exemplo, sob o ponto de vista do condutor, o controle automático de distância reaja inesperadamente ou com atraso em determinadas condições. Portanto, estar sempre atento e, se necessário, interferir diretamente!

As seguintes situações de condução, por exemplo, exigem atenção especial:

Reduzir a velocidade até a parada (somente veículos com transmissão de dupla embreagem DSG®)

Se um veículo à frente reduzir a velocidade até a parada, o controle automático de distância também reduzirá a velocidade do próprio veículo até a parada. Consequentemente, o veículo será mantido parado.

Fase de parada (somente veículos com transmissão de dupla embreagem DSG®)

Se o controle automático de distância tiver reduzido a velocidade do veículo até a parada, o controle automático de distância não será desligado ao pressionar o pedal do freio!

O freio de estacionamento eletrônico é ligado automaticamente e o controle automático de distância é desligado se, durante a fase de parada, ocorrer uma das seguintes situações:

- O cinto de segurança for retirado.
- A porta do condutor for aberta.
- A ignição for desligada.
- A fase de parada durar mais que aproximadamente 3 minutos.

Partida após uma fase de parada (somente veículos com transmissão de dupla embreagem DSG®)

O controle automático de distância pode arrancar por si só o veículo após uma fase de parada, assim que o veículo à frente entrar novamente em movimento.

Ultrapassar

Se, ao iniciar o processo de ultrapassagem, os indicadores de direção forem acionados, o controle automático de distância acelerará o veículo automaticamente e reduzirá, assim, a distância em relação a um veículo à frente.

Se o veículo mudar para a faixa de ultrapassagem e nenhum veículo à frente for reconhecido, o controle automático de distância acelera até a velocidade regulada e a mantém constante. ►



Um processo de aceleração pode ser interrompido a qualquer momento acionando o pedal do freio ou o botão  no volante multifunções → Página 231.

Impedimento de ultrapassagem à direita

Em países com tráfego à direita: quando o controle automático de distância reconhece um veículo em velocidade mais baixa na pista esquerda → Fig. 157, a velocidade será reduzida para impedir uma ultrapassagem proibida pela pista direita.

Em países com tráfego à esquerda, a velocidade será reduzida para impedir uma ultrapassagem proibida pela pista esquerda.

Ao conduzir em curvas

Ao entrar ou sair de curvas, é possível que o sensor do radar perca o veículo à frente ou reaja a um veículo na faixa ao lado → Fig. 160 . Em tais situações, é possível que o próprio veículo freie sem necessidade ou não reaja mais ao veículo à frente. Nesse caso o condutor precisa sobrepor o controle automático de distância acelerando ou por meio do acionamento do pedal do freio ou do botão  no volante multifunções interromper o processo de frenagem → Página 231.

Conduções em túneis

Ao conduzir em túneis, a função do sensor de radar pode ser limitada. Desligar o controle automático de distância em túneis.

Veículos estreitos e que se movimentam de forma deslocada

Veículos estreitos e que se movimentam de forma deslocada só podem ser reconhecidos pelo sensor do radar se estiverem na área de reconhecimento do sensor → Fig. 160 . Isto válido especialmente para veículos estreitos como, por exemplo, motocicletas. Frear o próprio veículo, se necessário, automaticamente.

Veículos com carga espacial ou instalações especiais

Peças anexas de carregamento e do veículo, que se sobressaíam lateralmente, para trás ou para cima acima dos limites do veículo, podem possivelmente não ser reconhecidos pelo controle automático de distância.

Desligar o controle automático de distância atrás de veículos com carregamento especial ou peças anexas especiais, bem como ao ultrapassar tais veículos. Frear o próprio veículo, se necessário, automaticamente.

Mudança de faixa de outros veículos

Veículos que mudam de faixa de rodagem numa distância reduzida são reconhecidos pelos sensores do radar somente se estiverem na área de cobertura. A consequência é uma reação tardia do regulagem automática de distância → Fig. 161 . Frear o próprio veículo, se necessário, automaticamente.

Veículos parados

O controle automático de distância não reconhece durante a condução nenhum objeto parado, como, por exemplo, finais de congestionamentos ou veículos quebrados.

Se um veículo detectado pelo controle automático de distância virar ou mudar de faixa e se houver um veículo parado à frente deste veículo, o controle automático de distância não reagirá ao veículo parado → Fig. 161 . Frear o próprio veículo, se necessário, automaticamente.

Veículos vindos na direção oposta ou na transversal

O controle automático de distância não reage para os veículos vindos na direção oposta ou na transversal.

Objetos metálicos

Objetos metálicos como, por exemplo, trilhos integrados na pista ou placas de construção podem irritar os sensores do radar e causar reações falhas do controle automático de distância.

Possíveis limitações do sensor do radar

Se a função do sensor do radar for comprometida, por exemplo, por chuva forte, spray de água, neve, gelo ou lama, o controle automático de distância se desliga temporariamente. No display do instrumento combinado aparecerá uma mensagem correspondente. Se necessário, limpar o sensor do radar .

Se a limitação do sensor do radar não existir mais, o controle automático de distância estará à disposição de novo automaticamente. A 

mensagem no display do instrumento combinado apaga e o controle automático de distância pode ser novamente ativado.

Com forte reflexão do sinal de radar, por exemplo, em estacionamentos fechados, a função do sensor do radar pode ser comprometida.

Condução com reboque

Em condução com reboque o controle automático de distância regula com dinâmica reduzida.

Freios excessivamente aquecidos

Se os freios se aquecerem muito, por exemplo, durante manobras de frenagem fortes ou em conduções longas com declives muito íngremes, o controle automático de distância pode se desligar temporariamente. No display do instrumento combinado aparecerá uma mensagem correspondente. A ativação do controle automático de distância não será, então, possível.

Assim que a temperatura dos freios diminuir o suficiente, o controle automático de distância poderá ser reativado. A mensagem no display do instrumento combinado apaga. Se a mensagem **ACC indisponível** não se apagar por um longo tempo, há uma avaria. Procurar uma empresa especializada. Para isso, a Volkswagen recomenda procurar uma Concessionária Volkswagen.

Eco ACC

O controle automático de distância possui um modo ecológico. No display do instrumento combinado é mostrado como é possível conduzir por vários tipos de pista diferentes economizando especialmente combustível. O controle automático de distância adapta a velocidade do veículo automaticamente prevendo os limites de velocidade dentro de localidades e fora de localidades, bem como os cruzamentos, curvas, semáforos e placas preferência de mão. O motivo da adaptação da velocidade é mostrado no display do instrumento combinado.

⚠️ ATENÇÃO

Quando a orientação de condução **ACC pronto para arranque** aparecer no display do instrumento combinado, e o veículo da frente arrancar, o veículo próprio arrancará

automaticamente. Pode ocorrer de o sensor do radar não reconhecer obstáculos que se encontram no caminho. Isso pode ocasionar acidentes e ferimentos graves.

- Antes de todo o procedimento de arranque, controlar o percurso. Se necessário, interromper o processo de partida acionando o pedal do freio.

Sistema de monitoramento periférico (Front Assist), incluindo função de frenagem de emergência City

📖 Introdução ao tema

Neste capítulo encontram-se informações relativas aos seguintes temas:

- | | |
|---|-----|
| – Indicadores do display | 238 |
| – Sensor do radar | 239 |
| – Operar o sistema de monitoramento periférico (Front Assist) | 240 |
| – Desligar temporariamente o sistema de monitoramento periférico (Front Assist) nas seguintes situações | 241 |
| – Função de frenagem de emergência City | 241 |
| – Detector de pedestres | 242 |
| – Limites do sistema | 243 |

O sistema de monitoramento periférico, incluindo a função de frenagem de emergência City, pode auxiliar a evitar colisões traseiras.

Dependendo da versão, adicionalmente ao sistema de monitoramento periférico, o veículo possui ainda um detector de pedestres.

O sistema de monitoramento periférico pode alertar o condutor dentro dos limites do sistema antes de colisões iminentes, preparar o veículo em caso de perigo, para uma frenagem de emergência, auxiliar na frenagem e conduzir a uma frenagem automática.

A função de frenagem de emergência e o detector de pedestres fazem parte do sistema de monitoramento periférico.

O sistema de monitoramento periférico não pode substituir a atenção do condutor.

Alerta de distância

Se o sistema identificar que existe uma ameaça à segurança devido à condução muito próxima, o condutor é alertado, num intervalo de velocidade de condução de aproximadamente 60 km/h (37 mph) a 250 km/h (155 mph), por meio de uma exibição correspondente no display do instrumento combinado → Fig. 162.

O momento de alerta varia conforme a situação de trânsito e o comportamento do condutor.

Alerta prévio

Se o sistema identificar uma possível colisão com um veículo à frente, ele alerta o condutor, num intervalo de velocidade de condução de aproximadamente 30 km/h (19 mph) a 250 km/h (155 mph) por meio de um alerta sonoro e uma exibição correspondente no display do instrumento combinado → Fig. 163.

O momento de alerta varia conforme a situação de trânsito e o comportamento do condutor. Ao mesmo tempo, o veículo é preparado para uma possível frenagem de emergência → .

Alerta crítico

Caso o condutor não reaja ao aviso prévio, pode ocorrer, num intervalo de velocidade de condução de aproximadamente 30 km/h (19 mph) a 250 km/h (155 mph) por meio de uma intervenção ativa de frenagem do sistema, um curto solavanco do freio, para chamar a atenção do risco de colisão crescente. O momento de alerta varia conforme a situação de trânsito e o comportamento do condutor.

Frenagem automática

Caso o condutor não reaja ao alerta crítico, o sistema pode, num intervalo de velocidade de condução de aproximadamente 4 km/h (2,5 mph) a 250 km/h (155 mph), frear o veículo automaticamente com uma força de frenagem crescente em vários níveis. Com isso, o sistema pode auxiliar, por meio da redução da velocidade numa colisão eventual, a minimizar as consequências de um acidente.

Assistência de frenagem

Se o sistema detectar que o condutor não está freando o suficiente numa colisão iminente, o sistema pode, num intervalo de velocidade de condução de aproximadamente 4 km/h (2,5 mph) até 250 km/h (155 mph), aumentar a força de frenagem e com isso auxiliar a evitar a colisão. A assistência de frenagem só acontece enquanto o pedal do freio estiver sendo pressionado com força.

Função de frenagem de emergência City

Caso o condutor não reaja à colisão iminente na faixa de velocidade do veículo de aproximadamente 4 km/h (2,5 mph) a 30 km/h (19 mph), o sistema pode frear o veículo automaticamente com uma força de frenagem crescente sem advertência prévia. Com isso, o sistema pode auxiliar, por meio da redução da velocidade numa colisão eventual, a minimizar as consequências de um acidente.

ATENÇÃO

A tecnologia inteligente do sistema de monitoramento periférico não pode ir além dos limites impostos pela física e trabalha somente dentro dos limites do sistema. O maior conforto oferecido pelo sistema de monitoramento periférico não deve incentivar a colocar a segurança em risco. A responsabilidade por frear em tempo hábil é sempre do condutor. Quando o sistema de monitoramento periférico emitir um alerta, frear imediatamente o veículo com o freio ou desviar do obstáculo, dependendo da situação do trânsito.

- Adequar a velocidade e a distância de segurança em relação aos veículos à frente sempre de acordo com as condições de visibilidade, do clima, da pista e do trânsito.
- O sistema de monitoramento periférico não pode evitar sozinho acidentes e ferimentos graves.
- O sistema de monitoramento periférico pode emitir alertas indesejados em situações de condução complexas e levar a uma intervenção de frenagem não desejada, por exemplo, em canteiros.
- O sistema de monitoramento periférico pode emitir, em funções comprometidas, alertas indesejados e executar uma intervenção de frenagem não desejada, por exemplo, com o sensor do radar sujo ou desajustado. ►

- O sistema de monitoramento periférico sem detector de pedestres não reage a pessoas. Além disso, o sistema não reage a animais e a veículos que cruzam ou veículos que vêm na direção oposta e na mesma faixa de rodagem.
- Quando não tiver certeza se o veículo possui um detector de pedestres, antes de começar a viagem, pergunte uma empresa especializada sobre o assunto.
- O condutor deve estar sempre preparado para assumir o veículo.

i Quando o sistema de monitoramento periférico iniciar um processo de frenagem, o pedal do freio fica “mais duro”.

i Intervenções de frenagem automáticas do sistema de monitoramento periférico podem ser interrompidas pelo acionamento do pedal do acelerador ou uma por intervenção na direção.

i O sistema de monitoramento periférico pode ser retardado até a parada do veículo. O veículo não é mantido parado por todo o tempo pelo sistema de freio. Acionar o freio!

i Se o sistema de monitoramento periférico não funcionar conforme descrito nesse capítulo, por exemplo, em caso de vários acionamentos indesejados, desativar o sistema de monitoramento periférico e mandar uma empresa especializada verificá-lo. Para isso, a Volkswagen recomenda procurar uma Concessionária Volkswagen.

Indicadores do display

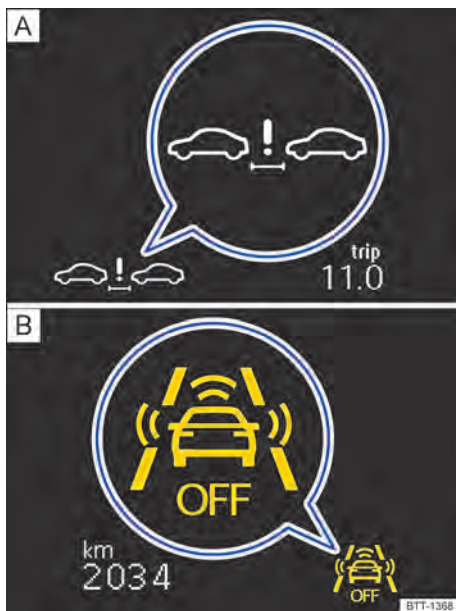



Fig. 162 No display do instrumento combinado: **A** exibição do alerta de distância. **B** Sistema de monitoramento periférico desativado.



Fig. 163 No display do instrumento combinado: exibição do alerta antecipado.

📖 **Observe** ⚠️ no início desse capítulo na página 237.

Alerta de distância

Se a distância ficar abaixo da distância de segurança do veículo à frente, é exibido no display do instrumento combinado um alerta de distância → Fig. 162  (Lupa).

Aumentar a distância!

Alerta prévio

O sistema de monitoramento periférico avisa sobre uma possível colisão com um veículo à frente → Fig. 163¹⁾.

Frear ou desviar! Se necessário pisar no pedal do freio.

Sistema de monitoramento periférico (Front Assist) desativado

Quando o sistema de monitoramento periférico for desativado, no display do instrumento combinado é exibida a seguinte indicação → Fig. 162  (lupa)¹⁾.

⚠️ ATENÇÃO

A inobservância de luzes indicadoras que acendem e de exibições no display pode causar acidentes e ferimentos graves.

- Jamais ignorar luzes de advertência acesas e exibições no display.

 Com o sistema de monitoramento periférico ligado, as indicações podem ocultar outras funções no display do instrumento combinado, por exemplo, uma chamada telefônica.

Sensor do radar



Fig. 164 Na grade do radiador, atrás do logotipo da Volkswagen: sensor do radar e área que deve ser mantida livre em volta do sensor do radar.

📖 **Observe** ⚠️ no início desse capítulo na página 237.

Para a captação da situação do trânsito está instalado um sensor do radar na grade do radiador atrás do logotipo da Volkswagen → Fig. 164. Assim, os veículos à frente podem ser reconhecidos a uma distância de aproximadamente 120 m.

A captação do sensor do radar pode ser influenciada por meio de sujeira, como lama ou neve ou por meio de influências ambientais, como chuva forte ou spray de água. Neste caso, o sistema de monitoramento periférico não funciona. No display do instrumento combinado aparece **Front Assist: sem vista de sensor**. Se necessário, limpar o logo da Volkswagen atrás sensor do radar → .

Se a limitação do sensor do radar não existir mais, o sistema de monitoramento periférico estará à disposição de novo automaticamente.

Com forte reflexão do sinal de radar, por exemplo, em estacionamentos fechados ou túneis, a função do sistema de monitoramento periférico pode ser comprometida.

A área frontal e ao redor do sensor do radar não deve ser coberta por etiquetas, faróis extras, moldura decorativa das placas de licença ou 

¹⁾ Representação colorida no instrumento combinado com display colorido.

coisas semelhantes, porque isso pode comprometer a função do sistema de monitoramento periférico.

Modificações estruturais no veículo, por exemplo "rebaixado" ou alterações no revestimento da dianteira do veículo, podem ocasionar um comprometimento da função do sistema de monitoramento periférico. Por isso, sempre realizar as modificações estruturais numa empresa especializada. Para isso, a Volkswagen recomenda procurar uma Concessionária Volkswagen.

Reparos impróprios na dianteira do veículo podem ocasionar um desajuste no sensor do radar e com isso um comprometimento da função do sistema de monitoramento periférico. Por isso, realizar os reparos numa Concessionária Volkswagen ou numa empresa especializada. Para isso, a Volkswagen recomenda procurar uma Concessionária Volkswagen.

❗ NOTA

Se houver dúvidas de que o sensor do radar foi avariado ou desajustado, desligar o sistema de monitoramento periférico. Assim, danos secundários podem ser evitados. Ajustar novamente o sensor do radar.

- O sensor do radar pode ser desregulado por impactos, como danos de estacionamento. Uma desregulagem do sensor pode causar uma limitação no sistema ou o desligamento.
- Reparos no sensor do radar exigem conhecimentos técnicos específicos e ferramentas especiais. Para isso, a Volkswagen recomenda procurar uma Concessionária Volkswagen.
- Remover a neve com uma vassourinha e o gelo preferencialmente com um spray de descongelamento sem solvente.

Operar o sistema de monitoramento periférico (Front Assist)

📖 **Observe** ⚠️ no início desse capítulo na página 237.

O sistema de monitoramento periférico e o aviso prévio são automaticamente ativado após ligar a ignição → Página 178.

Com o sistema de monitoramento periférico desativado, o alerta prévio e o alerta de distância também são automaticamente desativados.

A Volkswagen recomenda manter o sistema de monitoramento periférico sempre ligado. Exceções → Página 241, *Desligar temporariamente o sistema de monitoramento periférico (Front Assist) nas seguintes situações.*

Ativar ou desativar o sistema de monitoramento periférico (Front Assist)

Com a ignição ligada, o sistema de monitoramento periférico pode ser ativado ou desativado da seguinte forma:

Ativar ou desativar o sistema no sistema Infotainment com o botão **CAR** e com as superfícies de função  e **assistência ao condutor** → Página 84.

Se o sistema de monitoramento periférico for desativado, no display do instrumento combinado será exibida uma indicação correspondente → Página 238.

Ativar, desativar e configurar o aviso prévio

O aviso prévio pode ser ativado ou desativado no sistema Infotainment por meio do botão **CAR** e das superfícies de função  e **assistência ao condutor** → Página 84.

A Volkswagen recomenda manter o alerta prévio sempre ligado.

Dependendo do sistema Infotainment instalado no veículo, o momento de alerta pode ser ajustado do seguinte modo:

- Cedo.
- Meio.
- Tarde.

Ativar ou desativar o alerta de distância

O indicador do alerta de distância pode ser ativado ou desativado no sistema Infotainment por meio do botão **CAR** e das superfícies de função  e **assistência ao condutor** → Página 84.

O sistema mantém a configurações efetuadas também após ligar novamente a ignição.

A Volkswagen recomenda manter o alerta de distância sempre ligado.

Desligar temporariamente o sistema de monitoramento periférico (Front Assist) nas seguintes situações

📖 Observe ⚠️ no início desse capítulo na página 237.

Desligar o sistema de monitoramento periférico nas seguintes situações devido às limitações do sistema → ⚠️:

- Se o veículo for rebocado.
- Se o veículo estiver em um dinamômetro.
- Se o veículo por exemplo se movimentar fora das vias públicas, por exemplo, condução off-road ou em corrida.
- Se o sensor do radar estiver com defeito.
- Após impacto violento no sensor do radar, por exemplo, após um acidente.
- Em acionamentos repetidos não desejados.
- Se acessórios cobrirem temporariamente o sensor do radar, por exemplo, faróis extras ou semelhantes.
- Se o veículo for colocado sobre um caminhão, uma balsa ou sobre um trem.

⚠️ ATENÇÃO

Se o sistema de monitoramento periférico não for desligado nas situações mencionadas, poderão ocorrer acidentes e ferimentos graves.

Função de frenagem de emergência City



Fig. 165 No display do instrumento combinado: exibição do alerta antecipado.

📖 Observe ⚠️ no início desse capítulo na página 237.

Caso o condutor não reaja à colisão iminente na faixa de velocidade do veículo de aproximadamente 4 km/h (2,5 mph) a 30 km/h (19 mph), o sistema pode frear o veículo automaticamente com uma força de frenagem crescente sem advertência prévia.

◀ Quando o sistema de monitoramento periférico estiver ligado, a função de frenagem de emergência City está ativa como parte do sistema de monitoramento periférico.

Dependendo da versão, o sistema de monitoramento periférico e a função de frenagem de emergência City pode ser ativados ou desativados no sistema Infotainment por meio do botão **CAR** e das superfícies de função **assistência ao condutor** → Página 84.

A função de frenagem de emergência City registra situações de trânsito a uma distância de aproximadamente 15 m à frente do veículo num intervalo de velocidade de condução de, aproximadamente, 4 km/h (2,5 mph) a 30 km/h (19 mph).

Se o sistema reconhecer uma possível colisão com um veículo à frente, o veículo será preparado para uma possível frenagem de emergência → ⚠️. ▶

Se o condutor não reagir a uma colisão iminente, o sistema pode frear o veículo automaticamente com uma força de frenagem crescente em diversos níveis para diminuir a velocidade em caso de uma possível colisão. Com isso, o sistema pode ajudar a reduzir as consequências de um acidente.

Indicadores do display

Um retardamento automático da função de frenagem de emergência City é exibido por meio do Indicador aviso antecipado no display do instrumento combinado → Fig. 165.

⚠ ATENÇÃO

A tecnologia inteligente da função de frenagem de emergência City não pode ir além dos limites impostos pela física e trabalha somente dentro dos limites do sistema. O maior conforto oferecido pela função de frenagem de emergência City não deve incentivar a colocar a segurança em risco. A responsabilidade por frear em tempo hábil é sempre do condutor.

- Adequar a velocidade e a distância de segurança em relação aos veículos à frente sempre de acordo com as condições de visibilidade, do clima, da pista e do trânsito.
- A função de frenagem de emergência City não pode evitar sozinho acidentes e ferimentos graves.
- A função de frenagem de emergência City pode, em situações de trânsito complexas, executar uma intervenção de frenagem indesejada, por exemplo, construções e trilhos de metal.
- A função de frenagem de emergência City pode executar, em funções comprometidas, uma intervenção de frenagem não desejada, por exemplo, sensor do radar sujo ou desajustado.
- A função de frenagem de emergência City sem detector de pedestres não reage a pessoas. Além disso, o sistema não reage a animais e a veículos que cruzam ou veículos que vêm na direção oposta e na mesma faixa de rodagem.

i Se a função de frenagem de emergência City iniciar um processo de frenagem, o pedal do freio fica “mais duro”.

i Intervenções de frenagem automáticas da função de frenagem de emergência City podem ser interrompidas pelo acionamento do pedal do acelerador ou por intervenção na direção.

i A função de frenagem de emergência City pode reduzir a velocidade até a parada. O veículo não é mantido parado por todo o tempo pelo sistema de freio. Acionar o freio!

i Se ocorrerem vários acionamentos indesejados, desligar o sistema de monitoramento periférico e, com isso, a função de frenagem de emergência City. Procurar uma empresa especializada. Para isso, a Volkswagen recomenda procurar uma Concessionária Volkswagen.

Detector de pedestres

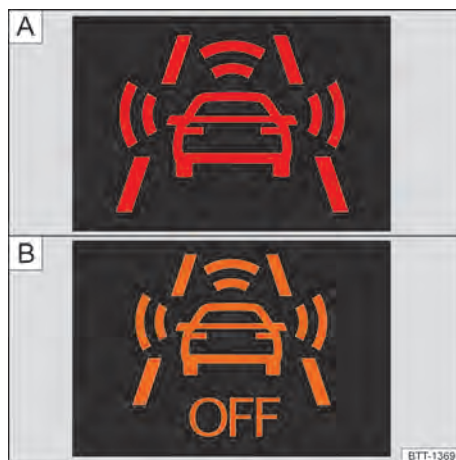

Fig. 166 No display do instrumento combinado: **A**) exibição de advertência. **B**) Detector de pedestres.

📖 Observe **⚠** no início desse capítulo na página 237.

O detector de pedestres pode ajudar a evitar acidentes com pedestres ou a minimizar as consequências de um acidente.

O sistema avisa de uma colisão iminente, prepara o veículo para uma frenagem de emergência, auxilia a frear ou realiza uma frenagem automática.

Quando o condutor é avisado por meio de um alerta prévio do sistema, a indicação correspondente é exibida no display do instrumento combinado → Fig. 166.

Quando o sistema de monitoramento periférico estiver ligado → Página 240, o detector de pedestres estará ativo como parte do sistema de monitoramento periférico.

Dependendo da versão, o detector de pedestres não está disponível em todos os países.



ATENÇÃO

A tecnologia inteligente do detector de pedestres não pode superar os limites físicos e trabalha somente dentro dos limites do sistema. O conforto maior oferecido pelo detector de pedestres não deve incentivar a colocar a segurança em risco. A responsabilidade por frear em tempo hábil é sempre do condutor. Quando o detector de pedestres emitir um alerta, frear imediatamente o veículo com o freio ou desviar do pedestre.



- O detector de pedestres não pode evitar sozinho acidentes e ferimentos graves.
- O detector de pedestres pode emitir alertas indesejados em situações de condução complexas e executar uma intervenção de frenagem indesejada, por exemplo, em uma rua principal curva.
- O detector de pedestres pode emitir alertas indesejados ou realizar intervenções de frenagens indesejadas em uma limitação da função, por exemplo, se o sensor do radar estiver coberto ou desajustado.
- O condutor deve estar sempre preparado para assumir o controle do veículo.

 Se o detector de pedestres iniciar um processo de frenagem, o pedal do freio fica “mais duro”.

 As intervenções de frenagem automáticas do detector de pedestres podem ser interrompidas pelo acionamento do pedal do acelerador ou por intervenção na direção.

 Se o detector de pedestres não funcionar conforme descrito nesse capítulo, por exemplo, acontecer vários acionamentos indesejados, desativar o detector de pedestres e mandar uma empresa especializada verificá-lo. Para isso, a Volkswagen recomenda procurar uma Concessionária Volkswagen. 

Limites do sistema

 **Observe**  no início desse capítulo na página 237.

O sistema de monitoramento periférico possui limites físicos e condicionados ao sistema. Assim, é possível que, por exemplo, sob o ponto de vista do condutor, o sistema de monitoramento periférico reaja inesperadamente ou com atraso. Portanto, estar sempre atento e, se necessário, interferir diretamente!

As condições a seguir podem fazer com que o sistema de monitoramento periférico não reaja, reaja tardiamente ou de modo inesperado em casos individuais:

- Em condução em curvas fechadas.
- Com o pedal do acelerador completamente pressionado.
- Com o sistema de monitoramento periférico desligado ou avariado.
- Quando o controle de tração ou o programa eletrônico de estabilidade estiverem desligados manualmente.
- Quando o programa eletrônico de estabilidade comandar.
- Se diversas lanternas de freio estiverem com defeito no veículo ou no reboque conectado eletricamente → Página 319.
- Se o sensor do radar estiver sujo ou coberto.
- Em objetos metálicos, por exemplo, trilhos integrados na pista, placas de construção ou placas de trânsito em cima ou ao lado da pista.
- Se o veículo começar andar em marcha a ré.
- Se o veículo for acelerado vigorosamente.
- Com queda de neve ou chuva forte.
- Em caso de veículos estreitos, como motocicletas.
- Em caso de veículos que se movimentam de forma deslocada.
- Em caso de veículos perpendiculares. 

- Em caso de veículos vindo na direção oposta.
- Em situações ambíguas de trânsito, por exemplo, veículos à frente freando ou desviando bruscamente.
- Em peças anexas de carregamento e do veículo, que se sobressaíam lateralmente, para trás ou para cima acima dos limites do veículo. <

Assistente de permanência na faixa (Lane Assist)

Introdução ao tema

Neste capítulo encontram-se informações relativas aos seguintes temas:

- Indicador do display e luzes de controle 245
- Funcionamento 245
- Desligar o assistente de permanência na faixa (Lane Assist) nas seguintes situações 247

O assistente de permanência na faixa auxilia o condutor a se manter na faixa de rodagem.

ATENÇÃO

A tecnologia inteligente do assistente de permanência de faixa não pode ir além dos limites impostos pela física e funciona somente dentro dos limites do sistema. A utilização desatenta ou sem supervisão do assistente de permanência na faixa pode causar acidentes e ferimentos graves. O sistema não pode substituir a atenção do condutor.

- Adequar a velocidade e a distância de segurança em relação aos veículos à frente sempre de acordo com as condições de visibilidade, do clima, da pista e do trânsito.
- Manter as mãos sempre no volante para poder assumir a direção a qualquer momento. A responsabilidade pela manutenção da faixa de rodagem é sempre do condutor.
- O assistente de permanência na faixa não reconhece todas as marcações da pista. Sob determinadas circunstâncias, o assistente de

permanência na faixa pode reconhecer erroneamente pistas de rodagem ruins, estruturas da pista ou objetos como se fossem limitações da pista de rodagem. Nessas situações, desligar o assistente de permanência na faixa imediatamente.

- Atentar para as indicações do display do instrumento combinado e seguir as instruções correspondentes.
- Observar sempre atentamente o ambiente ao redor do veículo.
- Se a área de visão da câmera estiver suja, coberta ou danificada, o funcionamento do assistente de permanência na faixa pode ser prejudicado.

NOTA

Para não influenciar a capacidade de funcionamento do sistema, observar os seguintes pontos:

- Limpar a área de visão da câmera com frequência e mantê-la sem neve e sem gelo.
- Não cobrir a área de visão da câmera.
- Verificar a existência de danos no para-brisa na área de visão da câmera.
- Não instalar objetos no volante.

 O assistente de permanência de faixa foi desenvolvido somente para conduzir em rodovias e em vias bem asfaltadas.

 Se o assistente de permanência na faixa não estiver funcionando conforme descrito neste capítulo, não usar o assistente de permanência na faixa e procurar uma Concessionária Volkswagen ou uma empresa especializada.

 Em caso de avaria do sistema, procurar uma Concessionária Volkswagen ou uma empresa especializada e mandar verificar o sistema.

 Algumas configurações podem ser salvas nas contas de usuários da personalização → Página 84. <

Indicador do display e luzes de controle

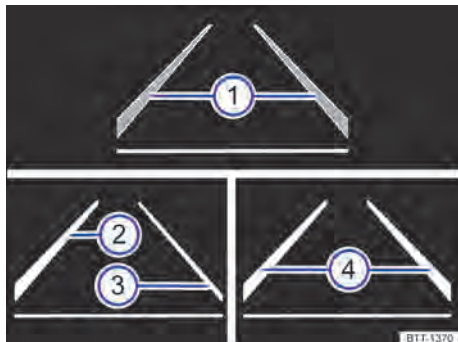

Fig. 167 No display do instrumento combinado: indicador do display do assistente de permanência na faixa.

Observe  e  no início desse capítulo na página 244.



Indicador do display

As funções do assistente de permanência de faixa são exibidas no display do instrumento combinado.

Legenda para Fig. 167:

- ① Limite da faixa reconhecido. O sistema não está em funcionamento.
- ② Limite da faixa reconhecido. O sistema entra em funcionamento.
- ③ Nenhum limite da faixa reconhecido. O sistema não está em funcionamento.
- ④ Limite da faixa reconhecido. O sistema entra em funcionamento. Orientação adaptativa de faixa ativa.

Luzes de controle

Acesa	Causa possível
	Assistente de permanência na faixa (Lane Assist) ligado, mas não ativo → Página 246.
	Assistente de permanência na faixa (Lane Assist) ligado, ativo.

Ao ligar a ignição, algumas luzes de advertência e de controle se acendem rapidamente para verificação da função. Elas se apagam após alguns segundos.

ATENÇÃO

A inobservância das luzes de advertência acesas e das mensagens de texto pode causar a parada do veículo no trânsito, acidentes e ferimentos graves.

- Nunca ignorar as luzes de advertência acesas e as mensagens de texto.

NOTA

A inobservância das luzes de controle que se acendem e das mensagens de texto pode causar danos ao veículo.

Funcionamento

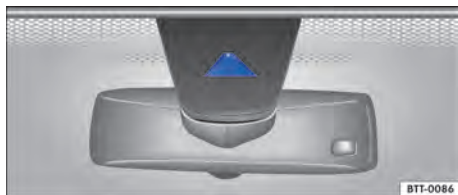



Fig. 168 No para-brisa: visor da câmera do assistente de permanência na faixa.

Observe  e  no início desse capítulo na página 244.

O sistema funciona a partir de velocidades de 65 km/h (40 mph).

Com uma câmera no para-brisa, o assistente de permanência na faixa reconhece as possíveis delimitações da faixa de rodagem. Se o veículo se aproximar demais de uma delimitação da faixa de rodagem reconhecida, o sistema alerta o condutor com uma *intervenção na direção de correção* e auxilia a manter o veículo na faixa. A intervenção na direção corretiva pode ser assumida a qualquer momento.

Com a orientação de pista adaptativa ativada → Página 246 o assistente de permanência da faixa não começa o auxílio com a ameaça de deixar a faixa de rodagem. Quando o veículo reconhece ambas as delimitações da faixa de rodagem à esquerda e à direita do veículo, a função auxilia permanentemente na condução.

O sistema adapta a posição preferida dentro da própria faixa de rodagem. Caso, por exemplo, precisar ser conduzido um pouco deslocado do centro da faixa de rodagem, a nova posição é programada em curto espaço de tempo.

Quando os indicadores de direção estão ligados, nenhum alerta é exibido, já que o assistente de permanência na faixa supõe que haverá uma mudança de faixa intencional.

Assistente de mudança de faixa (Side Assist) PLUS

Se o veículo estiver equipado adicionalmente com um assistente de mudança de faixa → Página 250 e o sistema estiver ativado, o condutor é alertado durante uma troca de faixa de uma possível situação crítica (nível de informação, nível de alerta) com uma intervenção na direção de correção. Quando o indicador de direção for ligado para o respectivo sentido, a intervenção no volante também ocorre. Se a intervenção na direção for assumida pelo condutor, é emitido um alerta adicional através da vibração do volante.

Solicitação de intervenção do condutor

Com a atividade de condução restante, o sistema pede que o condutor assuma a condução com alertas sonoros e uma mensagem de texto no display do instrumento combinado.

Se o condutor não reagir a isso, o sistema avisa adicionalmente com uma frenagem curta e depois liga passivamente ou ativamente pelo Emergency Assist → Página 249.

Vibração no volante

As seguintes situações, muito raras, ocasionam uma vibração no volante e exigem que o condutor assuma o controle ativo da direção:

- Se a intervenção na direção corretiva não for suficiente para manter o veículo na faixa de rodagem.
- Se durante uma forte intervenção na direção, o sistema não consegue mais reconhecer nenhuma faixa de rodagem.

Ligar ou desligar o assistente de permanência na faixa (Lane Assist)

- Com a ajuda do botão dos sistemas de assistência ao condutor, escolher o item de menu correspondente → Página 59.
- **OU:** no sistema Infotainment, por meio do botão **CAR** e das superfícies de função **☰** e **assistência ao condutor**, ativar ou desativar o assistente de permanência na faixa → Página 84.

Desligamento independente: se houver avaria do sistema, o assistente de permanência na faixa pode desligar-se automaticamente. A luz de controle se apaga.

Ativar ou desativar a orientação adaptativa de faixa

A orientação adaptativa de faixa pode ser ativada ou desativada no sistema Infotainment por meio do botão **CAR** e das superfícies de função **☰** e **assistência ao condutor** → Página 84.

Dependendo da versão, a orientação adaptativa de faixa pode não estar disponível em alguns países.

O assistente de permanência na faixa (Lane Assist) não está ativo (a luz de controle está acesa em amarelo)

- Quando o assistente de permanência na faixa não reconhecer as limitações da própria pista de rodagem, por exemplo, em caso de neve, sujeira, com neve, sujeira, pista molhada ou contra-luz.
- Se o raio de uma curva for muito pequeno.
- Quando a distância com relação à marcação da pista mais próxima for muito grande.
- Se o sistema não reconhecer claramente nenhuma movimentação do volante ativa do condutor por um longo período.
- Temporariamente, em caso de uma forma de condução muito dinâmica.
- Se os indicadores de direção estiverem ligados.¹⁾

 Antes do início da condução, verificar se o visor da câmera não está coberto → Fig. 168.

 Manter o visor da câmera sempre limpo.



¹⁾ Não vale para veículos com assistente de mudança de faixa (Side Assist) PLUS → Página 246.

Desligar o assistente de permanência na faixa (Lane Assist) nas seguintes situações

📖 Observe  e  no início desse capítulo na página 244.

Desligar o assistente de permanência na faixa nas seguintes situações devido aos limites do sistema:

- Se for necessário que o condutor mantenha um nível de atenção elevado.
- Se a forma de condução for muito esportiva.
- Com péssimas condições meteorológicas, por exemplo, neve ou chuva forte.
- Se a rua estiver em mau estado de conservação.
- Em áreas de obra.
- Diante de cumes.

Assistente de congestionamento

O assistente de congestionamento auxilia o condutor a ficar na faixa de rodagem e a conduzir em situações de congestionamento ou com trânsito congestionado.

O assistente de congestionamento é uma ampliação do assistente de permanência na faixa → Página 244 e combina e utiliza estas funções com a função do controle automático de distância → Página 226. Portanto, leia ambos os capítulos atentamente e observe os limites de sistema e as orientações citadas nos capítulos.

O assistente de congestionamento é válido apenas para veículos com DSG.



Função do assistente de congestionamento

O assistente de congestionamento pode manter uma distância (temporal) predefinida em relação a um veículo à frente e a auxiliar o condutor a permanecer dentro de uma faixa de rodagem em faixas de velocidade abaixo de 60 km/h (35 mph) → .

Para isso, o sistema comanda sozinho o pedal do acelerador, do freio e a direção, em casos necessários, ele reduz a velocidade atrás de um veículo parado até a parada e acelera novamente sozinho.

O assistente de congestionamento foi desenvolvido somente para ser usado em rodovias e em vias bem asfaltadas. Nunca usar o assistente de congestionamento no tráfego urbano.

Ligar ou desligar o assistente de congestionamento

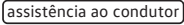
Com o assistente de permanência na faixa ativado, o assistente de congestionamento é ligado e desligado através da orientação adaptativa de faixa → Página 244 no sistema Infotainment, por meio do botão  e das superfícies de função  e a  → Página 84.

- ◀ O assistente de congestionamento também pode ser desligado por meio do botão dos sistemas de assistência ao condutor juntamente com o assistente de permanência na faixa.

Premissas técnicas para utilização do assistente de congestionamento

- O assistente de permanência na faixa deve estar ativado com a orientação dinâmica de faixa → Página 244, *Assistente de permanência na faixa (Lane Assist)*.
- O controle automático de distância precisa estar ligado e ativo → Página 226.
- A alavanca seletora deve estar na posição **D/S** ou no curso do Tiptronic.
- O sistema precisa reconhecer uma delimitação de faixa à esquerda e à direita do veículo.
- A velocidade deve ser inferior a 60 km/h (37 mph).

O assistente de congestionamento está disponível apenas para veículos com transmissão de dupla embreagem DSG®. ▶

O assistente de congestionamento não está ativo (a luz de controle do assistente de permanência da faixa (Lane Assist) se acende em amarelo)

- Se uma das condições mencionadas em Página 247, *Premissas técnicas para utilização do assistente de congestionamento* não for mais atendida.
- Se uma premissa para o funcionamento do assistente de permanência da faixa não for mais atendida → Página 244.
- Se uma premissa para o funcionamento do controle automático de distância não for mais atendida → Página 226.

Desligar o assistente de congestionamento nas seguintes situações

Desligar sempre o assistente de congestionamento devido a limitações do sistema, nas seguintes situações:

- Se for necessário que o condutor mantenha um nível de atenção elevado.
- Se a forma de condução for muito esportiva.
- Com péssimas condições meteorológicas, por exemplo, neve ou chuva forte.
- Se a rua estiver em mau estado de conservação.
- Em áreas de obra.
- Em locais internos.

ATENÇÃO

A tecnologia inteligente do assistente de congestionamento não pode superar os limites físicos e funciona somente dentro dos limites do sistema. A utilização desatenta ou sem supervisão do assistente de congestionamento pode causar acidentes e ferimentos graves. O sistema não pode substituir a atenção do condutor.

- Adequar a velocidade e a distância de segurança em relação aos veículos à frente sempre de acordo com as condições de visibilidade, do clima, da pista e do trânsito.
- Não utilizar o assistente de congestionamento em trânsito de cidade.
- Não utilizar o assistente de congestionamento em condições de má visibilidade, em trechos íngremes, cheios de curvas e escorregadios como, por exemplo, neve, gelo ou cascalho, nem em ruas alagadas.

- Nunca utilizar o assistente de congestionamento em terrenos ou ruas não pavimentadas. O assistente de congestionamento foi concebido para uso somente em ruas pavimentadas.
- O assistente de congestionamento sem detector de pedestres não reage a pessoas. Além disso, o sistema não reage a animais e a veículos que cruzam ou veículos que vêm na direção oposta e na mesma faixa de rodagem.
- Se a redução de velocidade, por meio do assistente de congestionamento, não for suficiente, frear imediatamente o veículo com o pedal do freio.
- Se após a solicitação de intervenção do condutor o veículo continuar rodando involuntariamente, frear imediatamente com o freio.
- Se aparecer uma *solicitação de intervenção do condutor* no display do instrumento combinado, assumir imediatamente o controle do veículo.
- Manter as mãos sempre no volante para poder assumir a direção a qualquer momento. A responsabilidade pela manutenção da faixa de rodagem é sempre do condutor.
- Ficar sempre preparado para assumir as tarefas de condução (acelerar ou frear).

 Se o assistente de congestionamento não estiver funcionando conforme descrito neste capítulo, não usar o assistente de congestionamento e procurar uma Concessionária Volkswagen ou uma empresa especializada.

 Em caso de avaria do sistema, procurar uma Concessionária Volkswagen ou uma empresa especializada e mandar verificar o sistema.



Emergency Assist

O Emergency Assist reconhece a inatividades do condutor e pode frear o veículo automaticamente na faixa de rodagem até, se necessário, a parada total do veículo. Com isso, o sistema pode contribuir ativamente a evitar um acidente.

O Emergency Assist é uma ampliação do assistente de permanência na faixa → Página 244 e combina e utiliza estas funções com a função do controle automático de distância → Página 226. Portanto, leia ambos os capítulos atentamente e observe os limites de sistema e as orientações citadas nos capítulos.

Função do Emergency Assist

Quando o condutor está inativo, o Emergency Assist reconhece isto e pede que o condutor assuma novamente o controle do veículo através de alertas visuais e sonoros e com uma frenagem curta.

Se o condutor permanecer inativo, o sistema controla automaticamente o freio e o volante para frear o veículo e para permanecer dentro da faixa de rodagem → . Se o trecho de parada restante for suficiente, ele reduz a velocidade do veículo, se necessário **até a parada** e aciona automaticamente o freio eletrônico de estacionamento → Página 258.

Se o Emergency Assist estiver em funcionamento ativamente, ele liga as luzes de advertência → Página 38 para alertar os demais usuários da via sobre o leve movimento pendular dentro da própria faixa de rodagem.

Ligar ou desligar o Emergency Assist

Quando o assistente de permanência na faixa → Página 244 estiver acionado, o Emergency Assist está ativado automaticamente.

Premissas técnicas para utilizar o Emergency Assist

- O controle automático de distância precisa estar ligado → Página 226.
- O assistente de permanência na faixa deve estar ligado → Página 244.

- A alavanca seletora deve estar na posição D/S ou no curso do Tiptronic.
- O sistema precisa reconhecer uma delimitação de faixa à esquerda e à direita do veículo → Fig. 167.

As condições a seguir podem fazer com que o Emergency Assist não reaja ou se desative automaticamente:

- Se o condutor acionar o pedal do acelerador, o freio ou o volante.
- Se uma das condições mencionadas em → Página 249, *Premissas técnicas para utilizar o Emergency Assist* não for mais atendida.
- Se uma premissa para o funcionamento do assistente de permanência da faixa não for mais atendida → Página 244.
- Se uma premissa para o funcionamento do controle automático de distância não for mais atendida → Página 226.

ATENÇÃO

A tecnologia inteligente do Emergency Assist não pode superar os limites físicos e trabalha somente dentro dos limites do sistema. A responsabilidade por guiar o veículo é sempre do condutor.

- Adequar a velocidade e a distância de segurança em relação aos veículos à frente sempre de acordo com as condições de visibilidade, do clima, da pista e do trânsito.
- Manter as mãos sempre no volante para poder assumir a direção a qualquer momento.
- O Emergency Assist não pode evitar sozinho acidentes e ferimentos graves.
- O Emergency Assist pode realizar intervenções de frenagem ou de direção indesejadas com a função comprometida, por exemplo, se um sensor do radar o controle automático de distância ou a câmera do assistente de permanência na faixa estiver coberto ou desajustado.
- O Emergency Assist sem detector de pedestres não reage a pessoas. Além disso, o sistema não reage a animais e a veículos que cruzam ou veículos que vêm na direção oposta e na mesma faixa de rodagem. ▶

⚠️ ATENÇÃO

Se o Emergency Assist for acionado indesejadamente, as consequências podem ser acidentes e ferimentos graves.

- Em caso de falha de funcionamento do Emergency Assist, desligar o assistente de permanência na faixa → Página 244, o Emergency Assist também será desligado.
- Procurar uma Concessionária Volkswagen ou uma empresa especializada e mandar verificar o sistema. Para isso, a Volkswagen recomenda procurar uma Concessionária Volkswagen.

i Intervenções de frenagem automáticas do Emergency Assist podem ser interrompidas pelo acionamento do pedal do acelerador, do freio ou por intervenção na direção.

i Dependendo da situação, as luzes de advertências ligadas automaticamente podem ser desativadas pelo acionamento do pedal do acelerador, do freio, por uma intervenção de frenagem ou pressionando os botões das luzes de advertência.

i O Emergency Assist pode reduzir a velocidade do veículo, se necessário, até a parada.

i Se o Emergency Assist for acionado, o sistema somente voltará a ficar disponível depois da próxima vez que a ignição for desligada e ligada. ◀

Assistente de mudança de faixa (Side Assist), incluindo o assistente de saída de vaga

📖 Introdução ao tema

Neste capítulo encontram-se informações relativas aos seguintes temas:

- Funcionamento 251
- Situações de condução 252

- Assistente de saída de vaga (Rear Traffic Alert) 253
- Comandar o assistente de mudança de faixa, incluindo o assistente de saída de vaga 254

O assistente de mudança de faixa, incluindo o assistente de saída de vaga, auxilia o condutor a detectar a situação de tráfego atrás do veículo.

O assistente integrado de saída de vaga do estacionamento auxilia a manobrar e a sair vagas de estacionamento com a marcha a ré.

O assistente de mudança de faixa foi desenvolvido somente para condução em ruas pavimentadas.

⚠️ ATENÇÃO

A tecnologia inteligente do assistente de mudança de faixa, incluindo o assistente de saída de vaga, não pode superar os limites condicionados ao sistema e trabalha somente dentro dos limites do sistema. A utilização desatenta ou sem supervisão do assistente de mudança de faixa, bem como do assistente de saída de vaga, pode causar acidentes e ferimentos graves. O sistema não pode substituir a atenção do condutor.

- Adequar a velocidade e a distância de segurança em relação aos veículos à frente sempre de acordo com as condições de visibilidade, do clima, da pista e do trânsito.
- Manter as mãos sempre no volante para poder assumir a direção a qualquer momento.
- Atentar para as indicações nas carcaças dos espelhos retrovisores externos e no display do instrumento combinado e agir conforme as solicitações.
- O assistente de mudança de faixa pode manobrar em loteamentos com margens especiais, como, por exemplo, guard-rail alto ou deslocado. Podem ocorrer alertas de falhas.
- Nunca utilizar o assistente de mudança de faixa, incluindo o assistente de saída de vaga, em ruas não pavimentadas. O assistente de ▶

mudança de faixa incluindo o assistente de saída de vaga foi concebido para ruas pavimentadas.

- Observar sempre atentamente o ambiente ao redor do veículo.
- Nunca utilizar o assistente de mudança de faixa, incluindo o assistente de saída de vaga, se os sensores de radar estiverem sujos, cobertos ou danificados. A função do sistema pode ser afetada em tais casos.
- A radiação solar pode reduzir a visibilidade da indicação visual no espelho retrovisor externo.

! NOTA

- Os sensores do radar no para-choque traseiro podem ser desregulados ou danificados por choques, por exemplo, ao estacionar. Como consequência, o sistema pode se desligar ou ao menos ser afetado.

- Para o funcionamento correto do sistema dos sensores do radar, manter o para-choque traseiro isento de neve e de gelo e descoberto.

i O para-choque traseiro pode ser pintado somente com tintas liberadas pela Volkswagen. Com outras pinturas, a função do assistente de mudança de faixa pode ser limitada ou falhar.

i Se o assistente de mudança, inclusive o assistente de saída de vaga não funcionar conforme descrito neste capítulo ou se o veículo sofreu uma colisão, não utilizar o sistema e procurar uma empresa especializada. <

Funcionamento

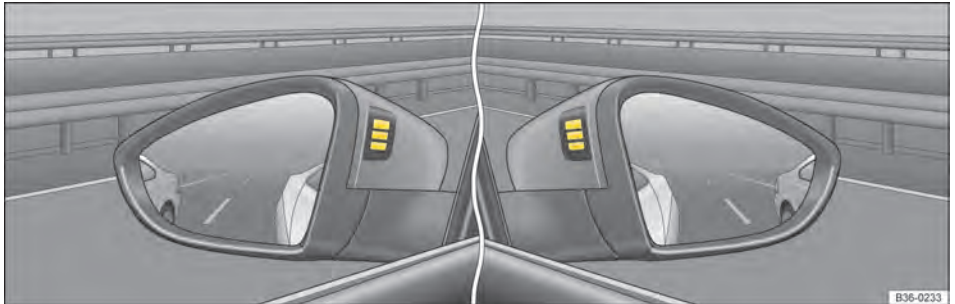

Fig. 169 Nas carcaças dos espelhos retrovisores externos: indicações visuais do assistente de mudança de faixa.

Observe **▲** e **ⓘ** no início desse capítulo na página 250.

O assistente de mudança de faixa monitora a área atrás do veículo com ajuda dos sensores do radar → Página 43, *Vistas externas*. Assim, o sistema mede a distância e a diferença de velocidade com relação a outros veículos. O assistente de mudança de faixa é ativado apenas a uma velocidade de aproximadamente 15 km/h (9 mph).

Nas condições em curvas muito fechadas, o assistente de mudança de faixa se desliga automaticamente sem consulta, porque neste caso não pode ser garantido o funcionamento correto. Neste caso, não são dados alertas ao condutor. A função se reativa automaticamente após a passagem da curva. ▶

Indicação visual na carcaça dos espelhos retrovisores externos

As indicações visuais → Fig. 169 na carcaça do respectivo espelho retrovisor externo informam sobre o trânsito traseiro à esquerda e à direita do próprio veículo, se uma situação de troca de faixa for classificada como crítica.

Indicação visual na carcaça dos espelhos retrovisores externos		Situação
	Acende-se uma vez brevemente.	O assistente de mudança de faixa está ligado e pronto para o uso.
	Acende (nível de informação).	O assistente de mudança de faixa reconhece uma possível situação crítica.
	Pisca várias vezes (nível de alerta).	O indicador de direção está ligado e o assistente de mudança de faixa reconhece uma situação possivelmente crítica no lado correspondente do veículo →

Assistente de mudança de faixa “Side Assist Plus”

Se o veículo estiver equipado com o assistente de permanência na faixa → Página 244 e este estiver ativo, o condutor será alertado, em caso de troca de faixa, durante uma possível situação crítica (nível de informação, nível de alerta), por uma intervenção de correção no volante. Esta ocorre mesmo se o indicador de direção estiver ligado para o respectivo sentido. Se a intervenção na direção for assumida pelo condutor, é emitido um alerta adicional através de uma vibração do volante.

Sensores do radar

Os sensores do radar estão à esquerda e à direita atrás do para-choque e não são visíveis por fora. Eles detectam uma área de aproximadamente 70 metros atrás do veículo, assim como o ângulo cego da esquerda e da direita do veículo. O

As tonalidades dos vidros laterais ou películas de escurecimento colocadas posteriormente podem limitar ou confundir a percepção das indicações visuais na carcaça do espelho retrovisor externo.

alcance na área lateral do veículo se estende aproximadamente além da largura de uma faixa de rodagem.

ATENÇÃO

A inobservância das luzes de advertência acesas e das mensagens de texto pode causar a parada do veículo no trânsito, acidentes e ferimentos graves.

- Nunca ignorar as luzes de advertência acesas e as mensagens de texto.
- Executar as ações necessárias.

NOTA

A inobservância das luzes de controle que se acendem e das mensagens de texto pode causar danos ao veículo.

Situações de condução



Fig. 170 A) Situação de condução ao ultrapassar com o trânsito traseiro. B) Indicação visual no espelho retrovisor externo esquerdo.



Fig. 171 **A** Situação de condução ao ultrapassar e mudar frequentemente de faixa. **B** Indicação visual no espelho retrovisor externo direito.

Observe e no início desse capítulo na página 250.

Nas seguintes situações de condução, é indicado no espelho retrovisor externo → Fig. 170 **B** (seta) ou → Fig. 171 **B** (seta):

- Ao ser ultrapassado por outro veículo → Fig. 170 **A**.
- Ao ultrapassar outro veículo → Fig. 171 **A** com até aproximadamente 15 km/h (9 mph) de diferença de velocidade. Em um processo de ultrapassagem com uma velocidade sensivelmente maior, nenhum indicador é exibido.

Quanto mais rápido um outro veículo se aproxima, mais cedo um indicador é exibido no espelho retrovisor externo, já que o assistente de mudança de faixa considera a diferença de velocidade com relação a outros veículos. Por isso, apesar da mesma distância com relação a um outro veículo, a indicação pode ocorrer em diferentes momentos.

Limites físicos e condicionados ao sistema

O assistente de mudança de faixa possivelmente não consegue interpretar corretamente a situação do trânsito em determinadas situações de condução. Entre outros, nas seguintes situações:

- Em curvas fechadas.
- Em faixas de rodagem de diferentes larguras.
- Em ruas íngremes.
- Em condições climáticas ruins.
- Nos loteamentos com margens especiais, como, por exemplo, guard-rail alto ou deslocado.

Assistente de saída de vaga (Rear Traffic Alert)

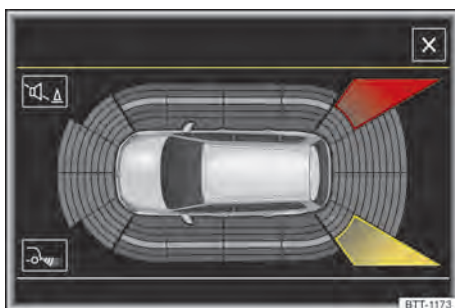

Fig. 172 Área monitorada ao redor do veículo que deve sair da vaga de estacionamento.

Observe e no início desse capítulo na página 250.

Legenda para Fig. 172	Significado
	Segmento amarelo para uma situação crítica atrás do veículo.
	Segmento amarelo para uma possível situação crítica atrás do veículo.
	Sistema na área examinada com falha (não ilustrado).

O assistente de saída de vaga de estacionamento monitora com ajuda dos sensores do radar no para-choque traseiro o trânsito transversal atrás do veículo para sair da vaga de estacionamento com a marcha a ré ou para manobrar, por exemplo, em situações de péssima visibilidade do trânsito → Fig. 172.

Se o sistema reconhecer um usuário de via relevante se aproximando atrás do próprio veículo → Fig. 172 (área vermelha), soa um sinal sonoro na condução em marcha a ré.

- Nos veículos sem Park Pilot, ressoa um gongo ou é exibida uma mensagem de texto no display do instrumento combinado.
- Com o Park Pilot instalado, ressoa um sinal sonoro com o tom contínuo do Park Pilot. Ao desativar o Park Pilot, não pode ser dado nenhum aviso ao condutor e o assistente de saída de vaga também será desativado temporariamente.

Intervenção de frenagem automática para redução de danos

Se o assistente de saída de vaga de estacionamento reconhecer um usuário de via sem que o condutor acione o freio, o sistema pode realizar uma intervenção automática de frenagem.

O assistente de saída de vaga de estacionamento auxilia o condutor com uma intervenção de frenagem automática para redução de danos. A intervenção automática de frenagem ocorre a uma condução a marcha a ré a um intervalo de velocidade de 1 - 12 km/h (1 - 7 mph). O veículo é mantido parado por até 2 segundos depois de reconhecer a parada do veículo.

Depois do acionamento de uma intervenção automática de frenagem para redução de danos, precisam ocorrer aproximadamente 10 segundos até que o sistema possa fazer outra intervenção automática de frenagem.

A intervenção automática de frenagem pode ser interrompida com um forte acionamento do pedal de aceleração ou de frenagem e pode ser assumido o controle do veículo.

⚠ ATENÇÃO

A tecnologia inteligente do assistente de mudança de faixa, incluindo o assistente de saída de vaga, não pode superar os limites condicionados ao sistema e trabalha somente dentro dos limites do sistema. A funções de apoio do assistente de saída de vaga não devem motivar a colocar a segurança em risco. O sistema não pode substituir a atenção do condutor.

- O sistema nunca deve ser utilizado com a visibilidade limitada ou em situações de condução confusas, por exemplo, em ruas muito movimentadas ou utilizar diversas faixas de rodagem.
- Sempre observar os arredores do veículo, porque, por exemplo, ciclistas e pedestres frequentemente podem não ser reconhecidos.
- O assistente de saída de vaga de estacionamento nem sempre freia o veículo automaticamente até uma parada.

Comandar o assistente de mudança de faixa, incluindo o assistente de saída de vaga

📖 **Observe** ⚠ e ⌚ no início desse capítulo na página 250.

Ativar e desativar

No sistema de informação da Volkswagen ou dependendo da versão, pelo botão dos sistemas de assistência ao condutor na alavanca dos indicadores de direção e do farol alto, podem ser ativados o assistente de mudança de faixa e o assistente de saída de vaga:

Acessar o menu **Assistentes**.

- Side Assist
- Assistente de saída de vaga de estacionamento

Se a caixa de seleção no display do instrumento combinado estiver selecionada , a função se ativará automaticamente com a ignição ligada.

Assim que o assistente de mudança de faixa estiver pronto para o uso, as indicações visuais se acendem brevemente na carcaça do espelho retrovisor externo para confirmação.

A luz de controle  no display do instrumento combinado informa sobre o status do sistema.

O último ajuste do sistema salvo permanece mesmo depois de uma mudança de ignição.

Quando o assistente de mudança de faixa é desativado automaticamente, o sistema somente poderá ser reativado depois de uma troca de ignição (exceto na condução com reboque). ▶

Ativar e desativar o assistente de mudança de faixa, incluindo o assistente de saída de vaga

- Pressionar o botão **CAR**.
- Tocar na superfície de função .
- Tocar na superfície de função **Sistemas de assistência ao condutor** e ativar o Side Assist.
- Tocar na superfície de função **Sistemas de estacionamento** e ativar o assistente de saída de vaga.

Se a caixa de seleção estiver selecionada , a função se ativará automaticamente com a ignição ligada.

Assim que o assistente de mudança de faixa estiver pronto para uso, o indicador se acende brevemente no espelho retrovisor externo para confirmação.

A luz de controle no display do instrumento combinado informa sobre o status do sistema.

O último ajuste do sistema salvo permanece mesmo depois de uma mudança de ignição.

Quando o assistente de mudança de faixa é desativado automaticamente, o sistema somente poderá ser reativado depois de uma troca de ignição.

Luminosidade

A luminosidade básica do indicador pode ser ajustada no sistema Infotainment → Página 84.

A luminosidade da exibição visual é ajustada automaticamente dependendo da luminosidade ambiente. Por isso, o ideal é configurar a luminosidade ambiente com luminosidade *média*, para que a alteração do indicador seja visível.

A Volkswagen recomenda configurar a luminosidade de maneira que o indicador seja reconhecido com facilidade em uma luminosidade ambiente normal, mas que não seja perceptível ao olhar através do para-brisa.

Durante o processo de configuração, o assistente de mudança de faixa não está ativo.

Desativação automática do assistente de mudança de faixa

Os sensores do radar do assistente de mudança de faixa incluindo o assistente de saída de vaga são desligados automaticamente se, entre outros motivos, um dos sensores do radar for permanentemente encoberto. Isso por ser

causado, por exemplo, por uma camada de gelo ou de neve no sensor do radar no para-choque traseiro.

No display do instrumento combinado é exibida uma mensagem de texto correspondente.

Condução com reboque

O assistente de mudança de faixa e o assistente de saída de vaga são desativados automaticamente não podem ser ativados se o dispositivo de reboque instalado de fábrica estiver conectado eletricamente com um reboque ou similar.

Assim que um reboque for conectado eletricamente ao veículo e o condutor conduzir, aparecerá uma mensagem que texto no display do instrumento combinado dizendo que o assistente de mudança de faixa e o assistente de saída de vaga estão desativados. Depois que o reboque for separado do veículo, se necessário, o assistente de mudança de faixa e o assistente de saída de vaga precisam ser ativados novamente pelo menu.

Com dispositivos de reboque não instalados de fábrica, o assistente de mudança de faixa e o assistente de saída de vaga precisam ser desligados manualmente em caso de condução com reboque.



Estacionar e manobrar

Estacionar

Observar as determinações legais para parar e estacionar um veículo.

Parar o veículo

Executar as ações **sempre na sequência indicada**.

- Parar o veículo sobre um piso adequado → .
- Pisar no pedal do freio e manter até o motor estar desligado.
- Ligar o freio de estacionamento eletrônico → Página 258.
- Com transmissão de dupla embreagem DSG®, colocar a alavanca seletora na posição **P**.
- Desligar o motor e tirar o pé do pedal do freio.
- Retirar a chave do veículo do cilindro da ignição.
- Se necessário, girar um pouco o volante para engatar o travamento da coluna da direção.
- Com transmissão manual em terreno plano e em subidas, engatar a 1ª marcha ou, em declives, a marcha a ré e soltar o pedal da embreagem.
- Atentar para que todos os ocupantes desembarquem, especialmente crianças.
- Levar todas as chaves do veículo ao deixar o veículo.
- Travar o veículo.

Adicionalmente em subidas e declives

Antes de desligar o motor, girar o volante de modo que o veículo estacionado se desloque com as rodas dianteiras contra o meio-fio caso entre em movimento.

- Em declives, esterçar as rodas dianteiras de modo que apontem na direção do meio-fio.
- Em subidas, esterçar as rodas dianteiras de modo que apontem para o centro da rua.

ATENÇÃO

As peças do sistema de escape esquentam muito. Por isso podem causar incêndios e ferimentos graves.

- Nunca estacionar o veículo de forma que peças do sistema de escape entrem em contato com materiais inflamáveis embaixo

do veículo, como, por exemplo, vegetação rasteira, folhas, grama seca, combustível derramado, óleo, etc.

ATENÇÃO

Um abandono incorreto do veículo, no qual a alavanca seletora em transmissão automática não se encontrar na posição **P**, pode levar à movimentação do veículo. Isso pode ocasionar acidentes e ferimentos graves.

- Estacionar o veículo sempre na sequência indicada.
- Atentar para que o freio de estacionamento eletrônico esteja ligado.

ATENÇÃO

A condução com pastilhas de freio gastas ou um sistema de freio avariado pode causar acidentes e ferimentos graves.

- Se  isolada ou juntamente com uma mensagem de texto se acenderem no display do instrumento combinado, procurar imediatamente uma Concessionária Volkswagen, mandar verificar as pastilhas de freio e trocar as pastilhas de freio gastas.

ATENÇÃO

Um estacionamento incorreto pode causar ferimentos graves.

- Nunca retirar a chave do veículo do cilindro da ignição enquanto o veículo estiver em movimento. O bloqueio da direção pode se travar e pode não ser mais possível conduzir ou controlar o veículo.
- Nunca estacionar o veículo de forma que peças do sistema de escape entrem em contato com materiais inflamáveis embaixo do veículo, como, por exemplo, vegetação rasteira, folhas, grama seca, combustível derramado, óleo, etc.
- Ligar sempre o freio de estacionamento eletrônico se o veículo for parado ou estacionado.
- Nunca deixar crianças ou pessoas com necessidades especiais no veículo. Elas poderiam desligar o freio de estacionamento eletrônico, acionar a alavanca seletora ou da transmissão e, assim, colocar o veículo em movimento. Isto pode causar acidentes e ferimentos graves.

- Levar sempre todas as chaves do veículo ao deixar o veículo. O motor pode ser ligado e equipamentos elétricos, como os vidros elétricos, podem ser comandados, o que pode ocasionar ferimentos graves.
- Nunca deixar crianças ou pessoas com necessidade especiais sozinhas no veículo. Em caso de emergência, elas não estariam em condições de deixar o veículo sozinhas ou de cuidarem de si mesmas. Em um veículo fechado, de acordo com a estação do ano, podem ocorrer temperaturas muito altas ou muito baixas que podem ocasionar ferimentos graves e enfermidades, principalmente em crianças pequenas, ou ocasionar a morte.

! NOTA

- Para evitar movimentações indesejadas do veículo ao estacionar o veículo, primeiramente ligar o freio de estacionamento eletrônico e, a seguir, retirar o pé do pedal do freio.
- Conduzir com cuidado em estacionamentos com meio-fio saliente ou balizas fixas. Objetos mais altos que o chão podem danificar o para-choque e outras peças do veículo ao estacionar ou sair da vaga de estacionamento. Para evitar danos, parar antes que as rodas toquem nas balizas ou nos meios-fios.
- Conduzir cautelosamente em declives e sobre entradas de terrenos, rampas, meios-fios e outros objetos. Peças a pouca distância do piso como para-choque, spoiler e peças do chassi, motor ou do sistema de escape podem ser danificadas na passagem.

Luzes de advertência e de controle

Acesa	Causa possível / recurso → ⚠
	Pedal do freio não pressionado! Pisar no pedal do freio totalmente. Ver também controle automático de distância (ACC) → Página 226.

Acesa	Causa possível / recurso → ⚠
	Sistema de freio avariado. STOP Não prosseguir! Caso contrário, procurar auxílio técnico especializado → Página 174.
	Nível do fluido de freio muito baixo. STOP Não prosseguir! Verificar o nível do fluido de freio → Página 390.
	Juntamente com a luz de controle do ABS (Ⓜ): o sistema antibloqueio do freio (ABS) falhou. Procurar uma Concessionária Volkswagen ou uma empresa especializada. O veículo pode ser freado sem o sistema antibloqueio do freio (ABS).
	Pastilhas de freio desgastadas. Procurar imediatamente uma Concessionária Volkswagen. Verificar todas as pastilhas de freio e substituí-las, se necessário.

⚠ ATENÇÃO

A inobservância das luzes de advertência acesas e das mensagens de texto pode causar a parada do veículo no trânsito, acidentes e ferimentos graves.

- Nunca ignorar as luzes de advertência acesas e as mensagens de texto.
- Parar o veículo assim que possível e seguro.

⚠ ATENÇÃO

A condução com freios em mau estado pode causar acidentes e ferimentos graves.

- Se a luz de advertência do sistema de freio (Ⓜ) não se apagar ou se acender durante a condução, o nível do fluido de freio no reservatório está muito baixo ou o sistema de freio está avariado. Parar imediatamente e procurar auxílio técnico especializado → Página 390.
- Se a luz de advertência do sistema de freio (Ⓜ) se acender juntamente com a luz de controle do ABS (Ⓜ), a função de regulagem do sistema antibloqueio do freio pode ter

falhado. Com isso, é possível que as rodas traseiras travem de forma relativamente rápida em uma frenagem. Rodas traseiras travadas podem ocasionar a perda de controle do veículo! Se for possível, reduzir a velocidade e conduzir cuidadosamente em velocidade mínima até a Concessionária Volkswagen mais próxima para verificar o sistema de freio. Durante o trajeto, evitar manobras de direção e de frenagem súbitas.

- Se a luz de controle do ABS (ABS) não se apagar ou se acender durante a condução, o sistema antibloqueio do freio não está funcionando corretamente. O veículo somente pode ser parado com os freios normais (sem sistema antibloqueio do freio). A proteção, que é proporcionada pelo sistema antibloqueio do freio, não está disponível nesse caso. Procurar uma Concessionária Volkswagen o mais rápido possível.
- Se (P) isolada ou juntamente com uma mensagem de texto se acenderem no display do instrumento combinado, procurar imediatamente uma Concessionária Volkswagen, mandar verificar as pastilhas de freio ou substituir as pastilhas de freio gastas.

! NOTA

A inobservância das luzes de controle que se acendem e das mensagens de texto pode causar danos ao veículo.

Freio de estacionamento eletrônico

Luzes de advertência e de controle

Acesa	Causa possível / recurso → ⚠
(P)	Freio de estacionamento eletrônico ligado. STOP Não prosseguir! Desligar o freio de estacionamento eletrônico → Página 258.

Acesa	Causa possível / recurso → ⚠
(P)	Freio de estacionamento eletrônico avariado. ^{a)} Procurar uma Concessionária Volkswagen ou uma empresa especializada.
(P)	O veículo é mantido com a função Auto Hold. Se for o caso, desligar a função Auto Hold → Página 260.

a) Representação colorida no instrumento combinado com display colorido.

! ATENÇÃO

A inobservância das luzes de advertência acesas e das mensagens de texto pode causar a parada do veículo no trânsito, acidentes e ferimentos graves.

- Nunca ignorar as luzes de advertência acesas e as mensagens de texto.
- Parar o veículo assim que possível e seguro.

! NOTA

A inobservância das luzes de controle que se acendem e das mensagens de texto pode causar danos ao veículo.



Comandar o freio de estacionamento eletrônico





Fig. 173 Na parte inferior do console central: botão do freio de estacionamento eletrônico.

O freio de estacionamento eletrônico substitui o freio de mão.

Ligar o freio de estacionamento eletrônico

- Sempre estacionar o veículo de maneira segura → Página 256.
- Puxar e segurar o botão  → Fig. 173.
- Se a luz de controle no botão  (seta) e a luz de controle *vermelha*  no display do instrumento combinado se acenderem, o freio de estacionamento eletrônico está ligado.
- Soltar o botão.

Desligar o freio de estacionamento eletrônico

- Ligar a ignição.
- Pressionar o botão  → Fig. 173. Pisar simultaneamente com força no pedal do freio ou pisar levemente no pedal do acelerador com o motor em funcionamento.
- A luz de controle do botão  (seta) e a luz de controle *vermelha*  no display do instrumento combinado se apagam.

Desligamento automático do freio de estacionamento eletrônico no arranque

O freio de estacionamento eletrônico é solto automaticamente no arranque quando, estando a porta do condutor fechada, ocorrer **uma** das seguintes situações:

- Em veículos com transmissão automática: engatar ou mudar uma posição de marcha.
- Em veículos com transmissão manual: antes do arranque, pisar fundo na embreagem.

Um desligamento automático do freio de estacionamento eletrônico pode ser impedido puxando permanentemente o botão  → Fig. 173 para cima durante o processo de arranque.

O desligamento do freio de estacionamento eletrônico se realiza somente depois de soltar o botão . Desse modo, pode ser facilitado o processo de arranque com alta carga de reboque → Página 319.



Ligamento automático do freio de estacionamento eletrônico em caso de saída inadequada do veículo

Em veículos com transmissão de dupla embreagem DSG® o freio de estacionamento eletrônico liga automaticamente na saída do veículo nos seguintes casos:

- A posição da alavanca seletora **D/S** ou **R** ou se a alavanca seletora estiver no garfo seletor Tiptronic.
- **E**: quando o veículo estiver parado
- **E**: quando a porta do condutor estiver aberta.

Função de frenagem de emergência

Acionar a função de frenagem de emergência somente em caso de emergência se o veículo não puder ser parado com o pedal do freio → .

- Manter o botão  → Fig. 173 puxado para frear o veículo **com força**. Ao mesmo tempo é emitido um sinal de advertência sonoro.
- Para parar o processo de frenagem, soltar o botão  ou acelerar.

ATENÇÃO

A utilização incorreta do freio de estacionamento eletrônico pode causar acidentes e ferimentos graves.

- Nunca usar o freio de estacionamento eletrônico para frear o veículo, exceto em caso de emergência. A distância de frenagem pode ser consideravelmente maior, pois em determinadas circunstâncias somente as rodas traseiras são freadas. Utilizar sempre o pedal do freio.
- Nunca acelerar com posição de marcha ou marcha engatada a partir do compartimento do motor com o motor em funcionamento. O veículo pode entrar em movimento mesmo com o freio de estacionamento eletrônico ligado.

NOTA

Para evitar movimentações indesejadas do veículo ao estacionar o veículo, primeiramente ligar o freio de estacionamento eletrônico e, a seguir, retirar o pé do pedal do freio.

 No caso de veículos com transmissão manual: ao soltar o pedal de embreagem e ao mesmo tempo acelerar, o freio de estacionamento é automaticamente desativado. ►

 Se a bateria do veículo estiver descarregada, não será possível desligar o freio de estacionamento eletrônico. Utilizar o auxílio à partida → Página 368.



 Ao ligar e desligar o freio de estacionamento eletrônico, podem ser ouvidos ruídos.

 Se o freio de estacionamento eletrônico não for usado por um longo período, o sistema realiza oportunamente testes automáticos e audíveis no veículo estacionado.

Em veículos com transmissão automática, quando a alavanca seletora é movida para a posição N, a função Auto Hold **não** se liga ou permanece desativada. Em decorrência disso, o veículo não é parado com segurança → .

Ligar Auto Hold manualmente

Pressionar o botão  → .

Se enquanto o veículo estiver parado uma premissa para a função Auto Hold for alterada, o Auto Hold se desliga e a luz de controle *verde*  no display do instrumento combinado se apaga junto com a luz de controle *amarela* no botão .

Desligar Auto Hold manualmente

Pressionar o botão  → .

A luz de controle do botão → Fig. 174 (seta) se apaga com a função Auto Hold desligada. O freio de estacionamento eletrônico se liga automaticamente para estacionar o veículo com segurança. Entretanto, se ao desligar a função Auto Hold, for acionado o pedal do freio, o freio de estacionamento eletrônico **não** se liga → .

Ligar e desligar o Auto Hold automaticamente

Se antes de desligar a ignição a função Auto Hold tiver sido ligada com o botão , a função Auto Hold permanece ligada automaticamente após a ignição ser ligada novamente. O mesmo é válido para uma função Auto Hold desligada, esta também permanece desligada automaticamente após a ligar novamente a ignição.

Desligamento temporário da função Auto Hold com o botão

Por exemplo, ao manobrar, pode ser necessário desligar a função Auto Hold uma vez por pouco tempo para facilitar a rolagem do veículo.

- Com o motor ligado, pisar no pedal do freio.
- Pressionar o botão  → Fig. 174. A função Auto Hold é desativada.

A função Auto Hold será ligada novamente assim que o pedal do freio for acionado com o veículo parado.

ATENÇÃO

A tecnologia inteligente da função Auto Hold não pode ir além dos limites impostos pela física e funciona somente dentro dos limites do 

Função Auto Hold



Fig. 174 Na parte inferior do console central: botão do Auto Hold.

A luz de controle no botão  → Fig. 174 (seta) acende com a função ligada.

A função Auto Hold ligada evita automaticamente que o veículo parado rode, sem a necessidade de segurar o veículo com o freio.

Após identificar a paralisação do veículo e soltar o pedal do freio, a função Auto Hold assume a parada do veículo. A luz de controle *verde*  para uma parada através do freio de serviço se acende no display do instrumento combinado.

Quando o condutor dá o arranque, a função Auto Hold desliga o freio de estacionamento eletrônico. A luz de controle *verde*  no display do instrumento combinado se apaga novamente e o veículo se coloca em movimento conforme a inclinação da via.

Premissa para ligar e desligar a função Auto Hold e para parar o veículo com Auto Hold:

- A porta do condutor está fechada.
- O motor está ligado.

sistema. O maior conforto oferecido pela função Auto Hold não deve incentivar a colocar a segurança em risco.

- Nunca deixar o veículo que estiver com o motor em funcionamento e com a função Auto Hold ligada.
- O Auto Hold não consegue manter um veículo parado no ativo ou frear suficientemente em trechos de declive (por exemplo, em pisos escorregadios ou congelados) em todas as condições.

❗ NOTA

A Volkswagen recomenda que, antes de entrar em um sistema de lavagem, a função Auto Hold **sempre** seja desligada, uma vez que pode ser danificada devido à ligação automática do freio de estacionamento eletrônico.

Park Pilot

📖 Introdução ao tema

Neste capítulo encontram-se informações relativas aos seguintes temas:

- Comandar o Park Pilot 262
- Sinais sonoros e exibições do display do Park Pilot 264
- Exibição do percurso 265
- Condução com reboque 266
- Menu do Park Pilot 266

O Park Pilot apoia o condutor a entrar na vaga de estacionamento e a manobrar.

O Park Pilot determina, com o auxílio de sensores de ultrassom, a distância do para-choque dianteiro ou traseiro em relação a um obstáculo → Página 43, *Vistas externas*.

⚠️ ATENÇÃO

A tecnologia inteligente do Park Pilot não pode ir além dos limites impostos pela física e funciona somente dentro dos limites do sistema. O maior conforto oferecido pelo Park

Pilot não deve incentivar a colocar a segurança em risco. O Park Pilot não pode substituir a atenção do condutor.

- Movimentos sem supervisão do veículo podem causar ferimentos graves.
- Adequar sempre a velocidade e a forma de condução às condições de visibilidade, do clima, da pista e do trânsito.
- Os sensores de ultrassom possuem ângulos cegos nos quais pessoas e objetos não podem ser detectados.
- Observar sempre a área ao redor do veículo, já que crianças pequenas, animais e objetos não são reconhecidos pelos sensores de ultrassom em todos os casos.
- Certas superfícies de objetos e roupas podem não refletir os sinais dos sensores de ultrassom. Esses objetos e pessoas com tais roupas podem não ser reconhecidos pelo sistema ou ser reconhecidos erroneamente.
- Fontes de som externas podem influenciar os sinais dos sensores de ultrassom. Assim, sob determinadas circunstâncias, pessoas ou objetos podem não ser reconhecidos.

❗ NOTA

Diferentes fatores podem influenciar as funções do Park Pilot ou ocasionar danos ao veículo assim como nos arredores do veículo.

- Objetos como, por exemplo, barras de reboque, hastes finas, cercas, postes, árvores e tampas do compartimento de bagagem abertas ou se abrindo eventualmente não são reconhecidos pelos sensores de ultrassom.
- Se o Park Pilot reconheceu e alertou sobre um obstáculo, durante a aproximação do veículo, obstáculos particularmente baixos ou altos não serão reconhecidos. Então, o condutor não será alertado sobre esses obstáculos.
- Se o alerta do Park Pilot for ignorado.
- Os sensores de ultrassom podem ser desregulados ou danificados por impactos, por exemplo, ao entrar na vaga de estacionamento.
- Em alguns casos, sujeira ou gelo sobre os sensores de ultrassom podem ser reconhecidos como obstáculo. Manter os sensores de ultrassom limpos, sem neve e sem gelo e não cobri-los com etiquetas adesivas ou outros objetos.

- Uma nova pintura dos sensores de ultrassom pode comprometer a função do Park Pilot.
- Na limpeza dos sensores de ultrassom com um lavador de alta pressão ou com um jato de vapor, jatear os sensores diretamente apenas por um curto período e manter sempre uma distância maior que 10 cm.
- Fontes de ruído podem gerar mensagens de erro do Park Pilot, por exemplo, asfalto áspero, paralelepípedos, bobinas de indução, máquinas de construção e ruído de outros veículos.
- Peças agregadas montadas posteriormente no veículo, como, por exemplo, suporte de bicicletas ou da placa de licença, podem comprometer o funcionamento do Park Pilot.

i A Volkswagen recomenda praticar o manuseio do Park Pilot em um local ou em estacionamento sem trânsito para familiarizar-se com o sistema e com as funções.

i Se um sensor de ultrassom falhar, a área dos sensores é desligada e não pode mais ser ativada. A falha também pode ser reconhecida através de uma exibição do display diferente e de sinais sonoros. Para reparar o defeito, procurar uma Concessionária Volkswagen ou uma empresa especializada. Para isso, a Volkswagen recomenda a Concessionária Volkswagen.

i As falhas de funcionamento do Park Pilot são indicadas na primeira ligação através de uma mensagem de texto com alerta sonoro e luz de controle piscando no botão **[Pst]**. Se os sensores de ultrassom estiverem sujos ou cobertos, o grupo de sensores de ultrassom afetado é indicado na exibição do display do Park Pilot. Além disso, uma indicação de limpeza é exibida (dependendo da versão).



Comandar o Park Pilot





Fig. 175 No console central: botões para ligar e desligar o Park Pilot (dependendo da versão).

📖 Observe **⚠️** e **🕒** no início desse capítulo na página 261.

Ligar e desligar o Park Pilot

Função	Ação com a ignição ligada
Ligar e desligar o Park Pilot manualmente:	Pressionar o botão [Pst] ou [Pst] . A luz de controle do botão [Pst] ou [Pst] → Fig. 175 permanece acesa enquanto a função estiver ativada.
Ligar o Park Pilot automaticamente:	Engatar a marcha a ré ou comutar para a posição da alavanca seletora R . OU: quando o veículo roda para atrás. OU: se aproximar lentamente de um obstáculo dianteiro na área da exibição do percurso com uma velocidade inferior a 10 – 15 km/h (6 – 9 mph). O obstáculo é reconhecido a partir de uma distância de aproximadamente 95 cm, se a ativação automática no sistema Infotainment estiver ligada. É exibida a vista em miniatura.



Função	Ação com a ignição ligada
Desligar o Park Pilot automaticamente:	Engatar a posição da alavanca seletora P . OU: acelerar o veículo para frente com velocidade superior a aproximadamente 10 – 15 km/h (6 – 9 mph).
Silenciar momentaneamente o Park Pilot:	Tocar na superfície de função  . OU: engatar o freio de estacionamento eletrônico. Os obstáculos exibidos são representados em cinza enquanto o freio de estacionamento eletrônico estiver ligado.
Antes da vista em miniatura, trocar para o modo de imagem completa:	Engatar a marcha a ré ou comutar para a posição da alavanca seletora R . OU: quando o veículo roda para atrás. OU: tocar na vista em miniatura.
Comutar para a exibição da imagem da câmera do assistente de condução em marcha a ré ^{a)} :	Engatar a marcha a ré ou comutar para a posição da alavanca seletora R . OU: tocar na superfície de função  .

a) Depende do modelo

Função de frenagem de manobra

Assim que um obstáculo for detectado durante a condução em marcha a ré, a função de frenagem de manobra aciona uma frenagem de emergência. A função de frenagem de manobra serve para reduzir a possibilidade de colisão. Neste caso, a velocidade não pode ser de mais de 10 km/h e o condutor deve estar com cinto de segurança colocado. A função de frenagem de manobra é ativada ou desativada quando o Park Pilot for ligado ou desligado. Em caso de ativação de uma frenagem de emergência, a função do processo de manobra permanece desativada. São aplicáveis as limitações do Park Pilot → Página 261.

Park Pilot com assistência de estacionamento desligada no perfil Off-road Individual

Se o Park Pilot for desativado no perfil Off-road Individual através do interruptor de experiência de condução → Página 200, os alertas sonoros e visuais são desligados. Dependendo da instalação, a imagem da câmera continuará sendo exibida. Se a imagem da câmera for fechada, todas as funções de estacionamento são encerradas. Não ocorre nenhuma ativação automática → Página 263.

Particularidades do Park Pilot

- Em alguns casos, o Park Pilot registra água e gel nos sensores de ultrassom como obstáculo.
- Se a distância permanecer igual, o volume do alerta sonoro diminuirá após alguns segundos. Se soar o alerta contínuo, o volume do som permanecerá constante.
- Assim que o veículo se afasta do obstáculo, o alerta intermitente se desliga automaticamente. Em caso de uma nova aproximação, o alerta intermitente é ligado automaticamente.
- Uma Concessionária Volkswagen pode regular o volume dos sinais sonoros.
- Se a alavanca seletora estiver na posição **P** ou o freio de estacionamento eletrônico estiver ativado, em veículos com transmissão automática, não ocorre nenhum alerta sonoro.
- Os sensores de ultrassom *traseiros* do Park Pilot não serão ligados se o dispositivo de reboque instalado de fábrica estiver conectado *eletricamente* ao reboque → Página 284.

Ativação automática (depende da versão)

A ativação automática ao conduzir lentamente na direção de um obstáculo na frente do veículo funciona somente quando for atingido pela primeira vez aproximadamente 10 – 15 km/h (6 – 9 mph). Se o Park Pilot foi desligado com o

botão **PA** ou **PF**, uma das seguintes ações faz com que o Park Pilot possa ser novamente ativado automaticamente, com a ignição ligada:

- se o veículo acelerar acima de 10 – 15 km/h (6 – 9 mph) e a velocidade novamente voltar a ser menor.
- **OU:** se a ignição tiver sido desligada e ligada novamente.
- **OU:** se a alavanca seletora for colocada na posição **P** e novamente tirada dela.
- **OU:** se a ativação automática no menu do sistema Infotainment for desativada e ativada.
- **OU:** se o freio de estacionamento eletrônico for ligado e novamente desligado.

A ativação automática com a vista em miniatura pode ser ativada e desativada no menu do sistema Infotainment → Página 266.

⚠ ATENÇÃO

A ativação automática do Park Pilot funciona somente em condução muito lenta. Uma condução não adaptada pode causar acidentes e ferimentos graves.

- Sempre considerar o retardamento dos sinais.

ⓘ NOTA

A inobservância das mensagens de texto exibidas pode levar a danos no veículo.

Sinais sonoros e exibições do display do Park Pilot

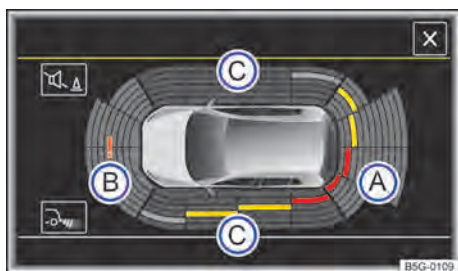

Fig. 176 Modo de tela cheia do Park Pilot.



Fig. 177 Vista em miniatura do Park Pilot.

📖 **Observe** ⚠ e ⓘ no início desse capítulo na página 261.

Legenda para Fig. 176 e Fig. 177	Significado
(A)	Área examinada atrás do veículo.
(B)	Área examinada à frente do veículo.
(C)	Área examinada ao lado do veículo (dependendo da versão).
■	Segmento vermelho para um obstáculo próximo.
■	Segmento amarelo para um obstáculo no percurso do veículo.
□	Segmento cinza para um obstáculo fora do veículo.
!	Sistema na área examinada com falha (depende da versão).
!	Sistema na área examinada com falha temporária (dependendo da versão).

O gráfico exibido representa as áreas examinadas em diversos segmentos. Quanto mais o veículo se aproxima de um obstáculo, mais o segmento se aproxima do veículo representado. A área de colisão é alcançada assim que o penúltimo segmento for exibido. **Não prossequir!**

Se um obstáculo sair do percurso do veículo por meio de um giro do volante, os segmentos amarelos são representados em cinza.

Pode durar alguns segundos até que a área detectada pelos sensores seja representada no display do sistema Infotainment instalado de fábrica.

Sinais sonoros

Se o veículo se aproxima de um obstáculo na área dos sensores de ultrassom, são emitidos sinais sonoros. Quando de distância suficiente em relação a um obstáculo, é emitido um intervalo de som. Quanto menor a distância, mais curtos são os intervalos entre os alertas. A partir de uma distância de menos de 30 cm, é emitido um som contínuo. **Não prosseguir!**

Em distância que permanecer igual, o alerta intermitente diminui após alguns segundos. Se soar o alerta contínuo, o volume do som permanecerá constante. Assim que o veículo se afasta do obstáculo, o alerta intermitente se desliga automaticamente. Através de uma reaproximação de um obstáculo, o intervalo do som liga automaticamente.

Se as áreas laterais não forem representadas na exibição do display do sistema Infotainment, não serão emitidos sinais sonoros para essas áreas.

O alerta intermitente é diferente nas áreas dianteira e traseira.

Os sinais sonoros podem ser adaptados no menu do sistema Infotainment → Página 266.

Silenciar o Park Pilot

Através do toque na superfície de função  no display do sistema Infotainment, os sinais sonoros do Park Pilot podem ser silenciados. Para reativar os sinais sonoros, a superfície de função deve ser tocada novamente.

Se a exibição do Park Pilot tiver sido desligada manualmente e o Park Pilot permanecer ativo, o modo silencioso igualmente será desligado.

Particularidades nos arredores do veículo

Nas seguintes situações a área examinada é automaticamente ocultada ao longo da lateral do veículo:

- na abertura de uma porta do veículo.
- no ASR desligado.
- nos funcionamentos do ABS do ASR ou ESC.
- com o veículo parado mais de aproximadamente 3 minutos.

Em caso de veículos com dispositivo de reboque instalado de fábrica, a área da distância é um pouco maior atrás do veículo para o alerta sonoro contínuo → Página 266.

Para poder representar totalmente os arredores do veículo¹⁾, o veículo deve ser movimentado alguns metros para frente ou para trás → . As áreas faltantes são examinadas e é calculado os arredores do veículo.

ATENÇÃO

Não se deixar distrair dos acontecimentos do trânsito pelas imagens exibidas no display.

NOTA

A inobservância das mensagens de texto exibidas pode levar a danos no veículo. 

Exibição do percurso

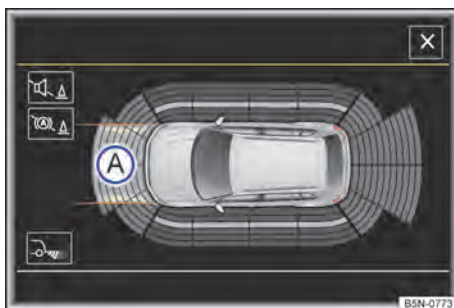



Fig. 178 Exibição do display do Park Pilot: exibição do percurso sem ângulo de direção. 

¹⁾ Em veículos com 4 sensores de ultrassom no para-choque dianteiro ou traseiro, respectivamente, os arredores do veículo não são representados.

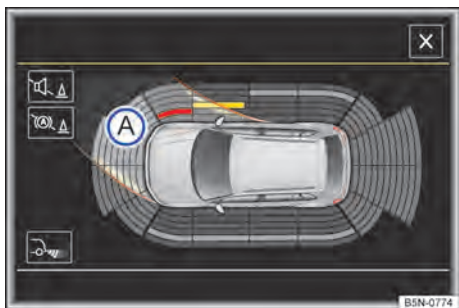

Fig. 179 Exibição do display do Park Pilot: exibição do percurso com ângulo de direção.

Observe e no início desse capítulo na página 261.

Dependendo da versão e do mercado, nem todos os veículos são equipados com uma exibição do percurso.

Legenda para Fig. 178 e Fig. 179:

Exibição do percurso.

Se o sistema reconhece que o veículo deverá ser conduzido para frente ou para trás, o percurso é exibido de acordo com o ângulo da direção.

NOTA

No caso de falha de um sensor de ultrassom, a exibição do percurso é desligada e não pode mais ser ativada até que o defeito seja corrigido.

- Os segmentos e sinais sonoros não são mais representados ou emitidos em dependência do ângulo de direção.

Observe e no início desse capítulo na página 261.

Em caso de veículos com dispositivo de reboque instalado de fábrica e um reboque conectado eletricamente é exibida somente a região dianteira examinada no display do sistema Infotainment → Fig. 180.

Em condução com reboque, a exibição do percurso não é possível → Fig. 179.

Menu do Park Pilot

Observe e no início desse capítulo na página 261.

Configurações do Park Pilot no menu do sistema Infotainment

- Ligar a ignição.
- Se for o caso, ligar o sistema Infotainment.
- Pressionar o botão **CAR**.
- Tocar na superfície de função .
- Tocar a superfície de função **estacionamento e manobrar**.
- No menu **Park Pilot** fazer os ajustes desejados.

Algumas configurações podem ser salvas nas contas de usuários da personalização → Página 84.

Ativação automática: se na caixa de seleção estiver ativada a superfície de função , a exibição do display do Park Pilot é ligada automaticamente no caso de aproximação lenta de um obstáculo na área dianteira. Para desligar esta função, tocar brevemente em **Ativação automática**. Após a desativação, não ocorre uma ativação automática do Park Pilot no caso da aproximação a um obstáculo na área dianteira.

Podem ser realizadas diversas configurações tocando nas superfícies de função ou , ou deslizando o regulador correção: **Volume dianteiro**, **Som dianteiro**, **Volume traseiro**, **Som traseiro** e **Rebaixamento de entretenimento**.

Condução com reboque

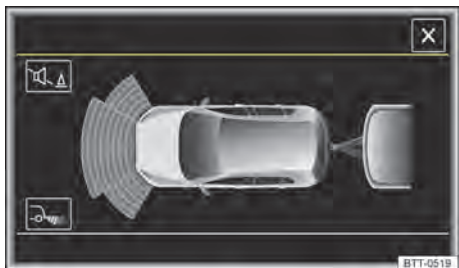

Fig. 180 Exibição do display do Park Pilot em condução com reboque.

Câmera de marcha a ré (Rear View)

Introdução ao tema

Neste capítulo encontram-se informações relativas aos seguintes temas:

- Orientações de funcionamento 268
- Comandar a câmera de marcha a ré 269
- Entrar na vaga de estacionamento transversalmente à pista (modo 1) 270
- Entrar na vaga de estacionamento paralelamente à pista (modo 2) 271
- Assistente de reboque (modo 3) e trânsito transversal (modo 4) 272
- Limpar a lente da câmera 273

A câmera de marcha a ré na traseira do veículo mostra a vista traseira para auxiliar o condutor ao estacionar, manobrar ou conduzir com a marcha a ré.

Em veículos com e sem Park Pilot existem diferentes modos para funções e representações da câmera de marcha a ré.

- **Estacionar transversalmente (modo 1):** entrar na vaga de estacionamento em marcha a ré, transversalmente à pista, por exemplo, em um estacionamento.
- **Estacionar paralelamente (modo 2):** estacionar em marcha a ré, paralelamente à pista, por exemplo, na beira da rua.
- **Assistente de reboque (modo 3):** assistente ao acoplar um reboque.
- **Trânsito transversal (modo 4):** observação do trânsito transversal.

Os modos disponíveis podem ser alternados pressionando a superfície de função no display do sistema Infotainment.

ATENÇÃO

O uso das câmeras de marcha a ré para avaliar a distância de obstáculos (pessoas, veículos, etc.) é impreciso e pode causar acidentes e ferimentos graves.

- A lente da câmera amplia e deforma o campo de visão e faz com que objetos no display apareçam alterados ou imprecisos.
- Determinados objetos podem, devido à resolução do display e em condições insuficientes de luz, não ser exibidos ou ser exibidos de forma insuficiente, por exemplo, postes finos ou grades.
- A câmera de marcha a ré possui ângulos cegos onde pessoas e objetos não podem ser reconhecidos.
- Manter a lente da câmera limpa, sem neve e sem gelo e descoberta.

ATENÇÃO

A tecnologia inteligente da câmera de marcha a ré não pode ir além dos limites impostos pela física e funciona somente dentro dos limites do sistema. O maior conforto oferecido pelo assistente de condução em marcha a ré não deve incentivar a colocar a segurança em risco. A utilização desatenta ou sem supervisão do assistente de condução em marcha a ré pode causar acidentes e ferimentos graves. O sistema não pode substituir a atenção do condutor.

- Adequar sempre a velocidade e a forma de condução às condições de visibilidade, do clima, da pista e do trânsito.
- Ter em vista sempre o sentido de estacionamento e as áreas relevantes ao redor do veículo. A parte frontal do veículo balança mais do que a parte traseira.
- Não se deixar distrair dos acontecimentos do trânsito pelas imagens exibidas no display.
- Observar sempre a área ao redor do veículo, pois crianças pequenas, animais e objetos não são reconhecidos em todos os casos pela câmera de marcha a ré.
- É possível que a câmera de marcha a ré não possa representar todas as áreas com nitidez.



NOTA

- A câmera de marcha a ré exibe somente imagens bidimensionais no display. Devido à ausência de profundidade, os objetos salientes ou reentrâncias na pista podem ser identificados com dificuldade ou não ser identificados.

- Objetos como, por exemplo, barras finas, cercas, postes e árvores não são reconhecidos pela câmera de marcha a ré em determinadas condições e podem ocasionar danos ao veículo.
- As linhas e as caixas de auxílio são exibidas pelo sistema para o ambiente do veículo independentemente se ocorrer um reconhecimento automático de objetos. O condutor é responsável por avaliar se o veículo cabe na vaga de estacionamento.

- ✓ Manter uma distância de aproximadamente **um metro** da vaga de estacionamento (somente no modo 2).
- ✓ Comprimento da vaga de estacionamento: **aproximadamente 8 m** (somente no modo 2).

Configurações da câmera de marcha a ré

Algumas configurações, como *claridade*, *contraste* e *cor* podem ser realizadas tocando nas respectivas superfícies de funções  ou  ou deslizando o respectivo regulador correção.

- Parar o veículo em local seguro.
- Ligar o freio de estacionamento eletrônico.
- Ligar a ignição e, se necessário, o sistema Infotainment.
- Engatar a marcha a ré ou comutar para a posição da alavanca seletora **R**.
- Tocar na superfície de função .
- Realizar as configurações desejadas no menu.

Particularidades

se a posição ou o ângulo de instalação da câmera de marcha a ré for alterado, o sistema deve ser verificado por uma Concessionária Volkswagen ou por uma empresa especializada, por exemplo, após um impacto traseiro.

A câmera de marcha a ré oculta todas as guias e superfícies de orientação quando o dispositivo de reboque instalado de fábrica → Página 319 estiver conectado eletricamente com o reboque.

 A Volkswagen recomenda praticar o estacionamento e a realização de manobras com o assistente de condução em marcha a ré em boas condições climáticas e de visibilidade, em um local sem trânsito ou em um estacionamento para se familiarizar com o sistema, com as linhas de orientação e suas funções.

Orientações de funcionamento

 **Observe**  e  no início desse capítulo na página 267.

Premissas para entrar na vaga de estacionamento e manobrar com a câmera de marcha a ré

- ✓ A tampa do compartimento de bagagem precisa estar fechada.
- ✓ Deve ser possível ver uma imagem confiável e clara, por exemplo, lentes da câmera limpas.
- ✓ O ambiente da manobra e da entrada na vaga de estacionamento corresponde a uma superfície plana.
- ✓ O espaço atrás do veículo precisa ser reconhecido de forma clara e completa.
- ✓ O veículo **não** pode ter carga na traseira.
- ✓ O condutor precisa estar familiarizado com o sistema.
- ✓ O veículo não pode estar danificado. O sistema precisa ser verificado por uma Concessionária Volkswagen se a posição ou o ângulo de instalação da câmera de marcha a ré for alterada, por exemplo, depois de um impacto traseiro.
- ✓ Não ultrapassar a velocidade de aproximadamente **15 km/h (9 mph)**.
- ✓ Largura da vaga de estacionamento: **comprimento do veículo + 0,2 m**.

Comandar a câmera de marcha a ré



Fig. 181 Exibição do display da câmera de marcha a ré: modo 1 ligado.

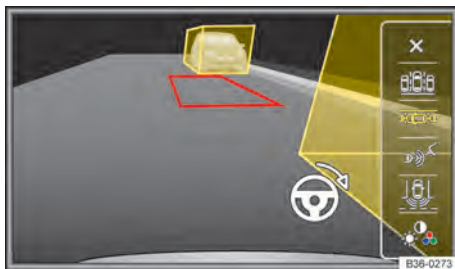

Fig. 182 Exibição do display da câmera de marcha a ré: modo 2 ligado.

Observe e no início desse capítulo na página 267.

Legendas sobre [Fig. 181](#) ou [Fig. 182](#)

Dependendo da versão: desligar ou ligar o som do Park Pilot.

Dependendo da versão: exibir o indicador do Park Pilot.

Dependendo da versão: ocultar o indicador do Park Pilot.

Conforme a versão: exibir o Park Pilot.

Sair da representação atual.

Regular a exibição: brilho, contraste, cor.

Trocar para estacionar transversalmente (modo 1).

Trocar para estacionar paralelamente (modo 2).

Trocar para apoio para condução off-road (modo 3).

Trocar para trânsito transversal (modo 4).

Ligar e desligar a câmera de marcha a ré

Função	Ação com a ignição ligada	
	Veículos sem Park Pilot	Veículos com Park Pilot
Ligar e desligar a exibição manualmente:		Pressionar o botão .
Ligar a exibição automaticamente:	Engatar a posição da alavanca seletora R . O indicador "Modo 1" da câmera de marcha a ré é exibido no display do sistema Infotainment.	Adicionalmente, pode ser exibida uma vista em miniatura do Park Pilot na margem esquerda do display do sistema Infotainment.
Desligar indicador automaticamente:	Desligar a ignição. OU: conduzir para frente com velocidade superior a 15 km/h (9 mph).	
Ocultar a imagem da câmera de marcha a ré:	Pressionar o botão do Infotainment, por exemplo, no sistema Infotainment instalado de fábrica. OU: tocar na superfície de função no display.	OU: tocar na superfície de função . É exibido o modo de tela inteira do Park Pilot.

Entrar na vaga de estacionamento transversalmente à pista (modo 1)

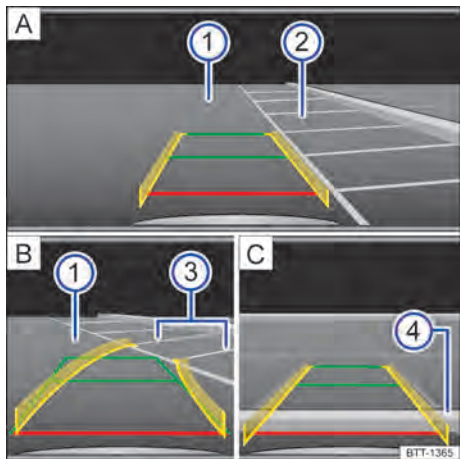

Fig. 183 Exibição do display: entrar na vaga de estacionamento com a câmera de marcha a ré, modo 1.

📖 **Observe** ⚠️ e ⌚ no início desse capítulo na página 267.

Legenda para Fig. 183:

- ① Pista.
- ② Vaga de estacionamento selecionada.
- ③ Linhas de limitação lateral da vaga de estacionamento selecionada.
- ④ Limitação traseira da vaga de estacionamento, por exemplo, meio-fio.

Legenda para Fig. 183

- A** Procurar uma vaga de estacionamento.
- B** Estacionar na vaga de estacionamento selecionada.
- C** Manobrar.

Linha vermelha marca a distância de segurança.

A guia vermelha termina a aproximadamente 0,4 metros atrás do veículo na pista. Esta guia de orientação muda conforme o giro do volante.

Linhas amarelas marca os limites laterais, dependendo do giro do volante. A área amarela representada termina aproximadamente a 2 metros atrás do veículo na pista.

Linhas verdes mostra o prolongamento do veículo para trás. A área verde representada termina a aproximadamente 2 metros atrás do veículo na pista. Estas linhas de orientação mudam conforme o giro do volante.

Estacionar com a câmera de marcha a ré (modo 1)

- As **premissas para entrar na vaga de estacionamento com a câmera de marcha a ré** precisam ser cumpridas.
- Pressionar o botão **[P_{RE}]** ou **[P_{RE}]** antes de passar na frente da vaga de estacionamento desejada.
- Passar lentamente na frente da vaga de estacionamento.
- Posicionar o veículo na frente da vaga de estacionamento ② → Fig. 183 **A**.
- Engatar a marcha a ré.
- Conduzir lentamente para trás e manobrar de modo que as guias amarelas sejam guiadas ao longo das linhas de limitação lateral ③ da vaga de estacionamento selecionada **B**.
- Observar a seguinte mensagem: **Controlar a trajetória do veículo!** → ⚠️ em *Introdução ao tema* na página 267.
- Alinhar o veículo na vaga de estacionamento selecionada de modo que as guias verdes e amarelas fiquem em cima das linhas de limitação lateral ③ da vaga de estacionamento selecionada.
- Parar o veículo o mais tardar ao atingir a guia vermelha de limitação traseira, por exemplo, meio-fio ④ **C**.

Entrar na vaga de estacionamento paralelamente à pista (modo 2)

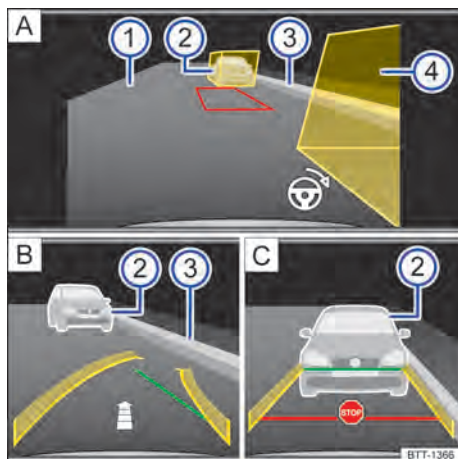

Fig. 184 Exibição do display do sistema Infotainment: câmera de marcha a ré, modo 2.

📖 **Observe** ⚠️ e ① no início desse capítulo na página 267.

Legenda para Fig. 184:

- ① Pista.
- ② Vaga de estacionamento selecionada.
- ③ Linhas de limitação lateral da vaga de estacionamento selecionada.

- A** Procurar uma vaga de estacionamento.
- B** Estacionar na vaga de estacionamento selecionada.
- C** Manobrar.

Linha horizontal vermelha: marca a distância de segurança. A guia horizontal vermelha termina a aproximadamente 0,4 metros atrás do veículo na pista.

Linha lateral vermelha: quando uma linha lateral amarela estiver vermelha por baixo, é preciso alterar o giro do volante até que a linha amarela coincida com a linha vermelha curva. Além disso, é exibido um símbolo de volante para orientação na margem inferior da imagem.

Linhas amarelas: Marcam os limites laterais do veículo, dependendo do giro do volante. A área amarela representada termina aproximadamente a 2 metros atrás do veículo na pista.

Caixas de auxílio amarelas: realçam os limites da vaga de estacionamento na fileira de estacionamento, por exemplo, veículo estacionado. Os limites da vaga de estacionamento não podem passar das caixas de auxílio. O espaço entre as caixas de auxílio amarelas representa a área de manobra necessária e a vaga de estacionamento de destino.

Linha lateral verde: marca o ponto de conversão ao entrar na vaga. Se a guia lateral verde tocar no meio-fio ou em outra limitação da vaga de estacionamento, foi atingido o ponto de conversão.

Linhas horizontais verdes: prolongamento do veículo para trás. A área verde representada termina a aproximadamente 2 metros atrás do veículo na pista. Estas linhas de orientação desaparecem gradualmente conforme for conduzido até o limite traseiro da vaga de estacionamento.

Entrar na vaga de estacionamento com a câmera de marcha a ré (modo 2)

1. As **premissas para entrar na vaga de estacionamento com a câmera de marcha a ré** precisam ser cumpridas.
2. Pressionar o botão **[P_{ru}]** ou **[P_{rv}]** antes de passar na frente da vaga de estacionamento desejada.
3. Tocar na superfície de função **[MODE]** do modo 2 no display do sistema Infotainment. Ao trocar para o modo 2, são exibidas as caixas de auxílio para orientação nos dois lados ao longo da pista.
4. Acionar o indicador de direção para o lado correspondente no qual deve ser estacionado. Depois de confirmar o indicador de direção, as caixas de auxílio desnecessárias são ocultadas.
5. Passar lentamente na frente da vaga de estacionamento.
6. Posicionar o veículo a uma distância de aproximadamente um metro paralelamente à fileira de estacionamento, de modo que as caixas de auxílio exibidas reconheçam todos os obstáculos → Fig. 184 ② [A]. Não pode ▶

Entrar na vaga de estacionamento com a câmera de marcha a ré (modo 2) (continuação)

haver obstáculos na área entre as caixas de auxílio. Recomendação: se houver, o alinhamento na limitação/veículo dianteiro, ou seja, o veículo que estiver estacionado deve estar totalmente dentro da caixa de auxílio amarela.

7. Pisar no pedal do freio e parar o veículo.
8. Engatar a marcha a ré. Um trapézio com borda vermelha representa o próprio veículo. Se surgirem obstáculos das caixas de auxílio, a vaga de estacionamento é muito pequena ou o veículo próprio não está posicionado corretamente. Se for o caso, procurar uma nova vaga de estacionamento ou realinhar o veículo.
9. Girar o volante até que o trapézio vermelho se movimente entre as caixas de auxílio e até a moldura ficar verde. O posicionamento do trapézio verde pode ser feito por meio da marcação do espaço para estacionamento. Manter o volante nesta posição. O símbolo de volante na margem inferior direita da imagem → Fig. 184 [A] indica ao condutor o movimento do volante necessário durante todo o processo de estacionamento.
10. Conduzir para trás vagarosamente sem girar o volante até que seja exibido o símbolo para parar. **OU:** até que a guia lateral verde curva coincida com o limite lateral da vaga de estacionamento, por exemplo, meio-fio (3). Uma seta → Fig. 184 [B] indica, dependendo da quantidade de segmentos representados, o trecho aproximado para trás que ainda deve ser conduzido.
11. Observar a seguinte mensagem: **Controlar a trajetória do veículo!** → ▲ em *Introdução ao tema* na página 267.
12. Parar o veículo, girar o volante até o batente no sentido contrário, até que não seja exibida mais nenhuma seta de direção pelo símbolo do volante.
13. Conduzir para trás vagarosamente sem girar o volante. As guias horizontais verdes são exibidas.
14. Conduzir mais para trás vagarosamente até que seja exibido o símbolo para parar → Fig. 184 [C]. **OU:** parar o veículo, o mais tardar, ao atingir a guia vermelha de

delimitação traseira, por exemplo, veículo estacionado (2) [C]. Se necessário, alinhar o veículo paralelamente à pista.

Assistente de reboque (modo 3) e trânsito transversal (modo 4)



Fig. 185 Exibição do display da câmera de marcha a ré: assistente de reboque.

Observe ▲ e ⓘ no início desse capítulo na página 267.

Assistente de reboque

Nos veículos com dispositivo de reboque instalado de fábrica, é possível conduzir em uma barra de reboque com ajuda do assistente de reboque. Por causa do grande fator de zoom neste modo, os objetos atrás do veículo somente ficam visíveis muito tardiamente. Por isso, é precisa muita atenção do condutor neste modo.

A guia de auxílio vermelha horizontal exibida se relaciona à altura do dispositivo de reboque. As guias de auxílio verde e vermelha de meio-círculo indicam a distância com o dispositivo de reboque. As distâncias das linhas auxiliares verdes e das linhas auxiliares vermelhas são de aproximadamente 0,1 m entre si. A linha auxiliar cor de laranja significa, dependendo do ângulo da direção, a direção pré-calculada do dispositivo de reboque.

Trânsito transversal

Em um tipo de representação de olhos de peixe, são reproduzidas a área à frente ou atrás do veículo e também as áreas laterais. O modo 4 (trânsito transversal) auxilia a observar o trânsito atrás do veículo e pode, por exemplo, ser utilizado ao sair de garagens ou de portões estreitos.

Limpar a lente da câmera



Fig. 186 Na traseira do veículo: local de instalação da câmera de marcha a ré.

📖 **Observe** ⚠ e 🕒 no início desse capítulo na página 267.

Assistente de direção para estacionamento (Park Assist)

📖 Introdução ao tema

Neste capítulo encontram-se informações relativas aos seguintes temas:

- Funcionamento e particularidades do assistente de direção para estacionamento 274
- Entrar na vaga de estacionamento com o assistente de direção para estacionamento 276
- Sair da vaga de estacionamento com o assistente de direção para estacionamento 278

O assistente de direção para estacionamento (Park Assist) dirige ativamente ao entrar e sair de vagas de estacionamento.

O assistente de direção para estacionamento é uma extensão do Park Pilot → Página 261 e auxilia o condutor em:

- Selecionar vagas de estacionamento adequadas,
- Selecionar um modo de estacionamento,
- Estacionar com a marcha a ré em vagas de estacionamento transversais ou longitudinais adequadas,
- Estacionar para frente em vagas de estacionamento transversais adequadas,
- Sair para frente de vagas de estacionamento do sentido longitudinal.

Em veículos com indicação visual do Park Pilot, no display do sistema Infotainment instalado de fábrica é representada a área examinada à frente, atrás e, se for o caso, nas laterais do veículo. Dentro dos limites do sistema, são exibidas as posições dos obstáculos em relação ao veículo.

⚠ ATENÇÃO

◀ A tecnologia inteligente do assistente de direção para estacionamento não pode superar os limites condicionados ao sistema e trabalha somente dentro dos limites do sistema. O maior conforto oferecido pelo assistente de direção para estacionamento não deve incentivar a colocar a segurança em risco. O sistema não pode substituir a atenção do condutor.

- Movimentos sem supervisão do veículo podem causar ferimentos graves.
- Adequar sempre a velocidade e a forma de condução às condições de visibilidade, do clima, da pista e do trânsito.
- Certas superfícies de objetos e roupas podem não refletir os sinais dos sensores de ultrassom. Esses objetos e pessoas com tais roupas podem não ser reconhecidos pelo sistema ou ser reconhecidos erroneamente.
- Fontes de som externas podem influenciar os sinais dos sensores de ultrassom. Assim, sob determinadas circunstâncias, pessoas ou objetos podem não ser reconhecidos.
- Os sensores de ultrassom possuem ângulos cegos nos quais pessoas e objetos não podem ser detectados.
- Observar sempre a área ao redor do veículo, já que crianças pequenas, animais e objetos não são reconhecidos pelos sensores de ultrassom em todos os casos.

⚠️ ATENÇÃO

Rápidos movimentos de giro do volante na entrada ou saída de vagas de estacionamento com o assistente de direção para estacionamento podem causar graves ferimentos.

- Durante o procedimento de entrada ou de saída do estacionamentos não tocar no volante até que isso seja solicitado pelo sistema.

📌 NOTA

- Objetos como, por exemplo, barras de reboque, hastes finas, cercas, postes, árvores e tampas do compartimento de bagagem abertas ou se abrindo eventualmente não são reconhecidos pelos sensores de ultrassom e podem ocasionar danos ao veículo.
- As peças montadas posteriormente no veículo, como, por exemplo, suporte de bicicletas, podem limitar o funcionamento do assistente de direção para estacionamento e levar a danos.
- O piloto de estacionamento se orienta apenas pelos veículos estacionados, pelas guias da calçada ou por outros elementos. Atentar para que os pneus e os aros não sejam danificados ao entrar na vaga de estacionamento. Se for o caso, interromper o processo de estacionamento em tempo hábil para evitar danos ao veículo.
- Os sensores de ultrassom do para-choque podem ser desregulados ou danificados por choques, por exemplo, ao entrar ou sair da vaga de estacionamento.

i Para o correto funcionamento do sistema, manter os sensores de ultrassom dos para-choques limpos, sem neve e sem gelo e não cobri-los com etiquetas adesivas ou outros objetos.

i No caso de falha de um sensores de ultrassom, o assistente de direção para estacionamento será desligado e não deve mais ser ativado até que o defeito esteja corrigido. Dirigir-se a uma empresa especializada no caso de falha do sistema. Para isso, a Volkswagen recomenda a Concessionária Volkswagen.

i Fontes de ruído podem ocasionar mensagens de erro do assistente de direção para estacionamento ou do Park Pilot, por exemplo, asfalto áspero, paralelepípedo e ruído de outros veículos.

i A Volkswagen recomenda praticar o manuseio do assistente de direção para estacionamento em um local ou em um estacionamento sem trânsito para familiarizar-se com o sistema e com as funções. ◀

Funcionamento e particularidades do assistente de direção para estacionamento



Fig. 187 Na parte inferior do console central: botão para ligar o assistente de direção para estacionamento.

📖 **Observe** ⚠️ e 📌 no início desse capítulo na página 273.

O assistente de direção para estacionamento tem limites condicionados ao sistema. Assim, não é possível, por exemplo, entrar ou sair da vaga de estacionamento em curvas estreitas com o apoio do assistente de direção para estacionamento.

Componentes do assistente de direção para estacionamento são os sensores de ultrassom nos para-choques dianteiros e traseiros, o botão  → Fig. 187 para ligar e desligar o assistente de direção para estacionamento e a exibição no display do instrumento combinado.

O assistente de direção para estacionamento não poderá ser ligado se o dispositivo de reboque instalado de fábrica → Página 319 estiver conectado eletricamente ao reboque. ▶

Após a troca de roda, programar novamente o assistente de direção para estacionamento

Se, após uma troca de roda, o resultado da entrada ou saída do estacionamento piorar, em caso de necessidade, assumir os perímetros da roda nova pelo sistema. O assistente de direção para estacionamento assume os valores automaticamente durante a condução.

O assistente de direção para estacionamento pode ser auxiliado da seguinte maneira:

- Fazer curvas em velocidades abaixo de 20 km/h (12 mph).

Interrupção automática da entrada e da saída da vaga de estacionamento

Se ocorrer um dos seguintes casos, o assistente de direção para estacionamento interrompe a entrada e a saída da vaga de estacionamento:

- O botão  for pressionado.
- A velocidade de aproximadamente 7 km/h (4 mph) é ultrapassada.
- O condutor pega na direção.
- O processo de estacionamento não for concluído dentro de aproximadamente 6 minutos desde a ativação da intervenção na direção automática.
- Houver uma avaria do sistema (sistema atualmente não disponível).
- ASR é desligado.
- ASR ou ESC intervém regulando.

O assistente de direção para estacionamento pode reiniciar a entrada ou a saída da vaga de estacionamento depois de uma interrupção automática.

Pressionar o botão .

Intervenção de frenagem automática do assistente de direção para estacionamento

O assistente de direção para estacionamento auxilia o condutor em determinados casos com uma intervenção de frenagem automática.

A responsabilidade por frear em tempo hábil é sempre do condutor → .

Intervenção de frenagem automática para evitar a ultrapassagem de velocidade

Para evitar que uma velocidade de aproximadamente 7 km/h (4 mph) seja ultrapassada no procedimento de entrada ou de

saída do estacionamento, pode ocorrer uma intervenção de frenagem automática. O procedimento de entrada ou de saída do estacionamento pode ser continuado após a intervenção de frenagem automática.

A intervenção de frenagem automática ocorre no máximo uma vez por procedimento de entrada ou de saída do estacionamento. Se ocorrer novamente a ultrapassagem da velocidade de aproximadamente 7 km/h (4 mph) o procedimento de entrada ou de saída do estacionamento é interrompido.

Intervenção de frenagem automática para redução de danos

Dependendo de determinadas condições, como, por exemplo, condições meteorológicas ou o estado, a carga ou inclinação do veículo, o assistente de direção para estacionamento pode levar o veículo a parar diante de um obstáculo — pisar no pedal do freio → .

Uma intervenção de frenagem automática para minimização de danos finaliza o processo de estacionamento.

ATENÇÃO

A intervenção de frenagem automática do assistente de direção para estacionamento não deve motivar um risco de segurança. O sistema não pode substituir a atenção do condutor.

- O assistente de direção para estacionamento tem limites condicionados ao sistema. A intervenção de frenagem automática pode funcionar apenas de forma limitada ou até nem funcionar em algumas situações.
- Estar sempre pronto para frear o veículo por conta própria.
- A assistência de frenagem automática é finalizada após aproximadamente 1,5 segundos. Após a assistência de frenagem automática, frear o veículo por conta própria. 

Entrar na vaga de estacionamento com o assistente de direção para estacionamento

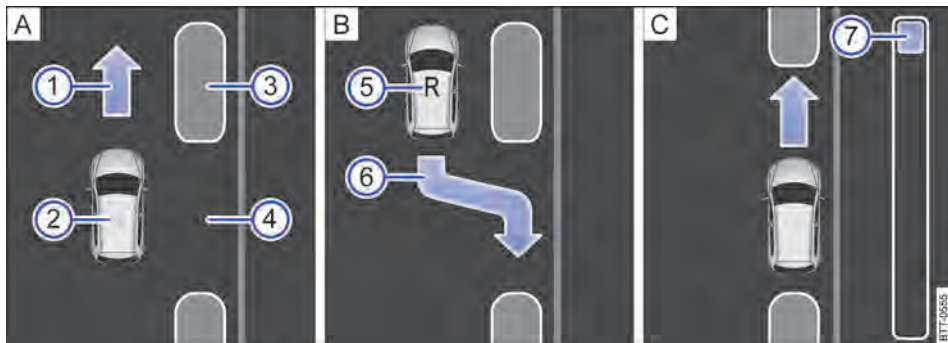

Fig. 188 No display do instrumento combinado: entrar na vaga de estacionamento paralelo à pista. **A** Procurar vaga de estacionamento, **B** posição em relação à entrada na vaga de estacionamento, **C** manobrar.

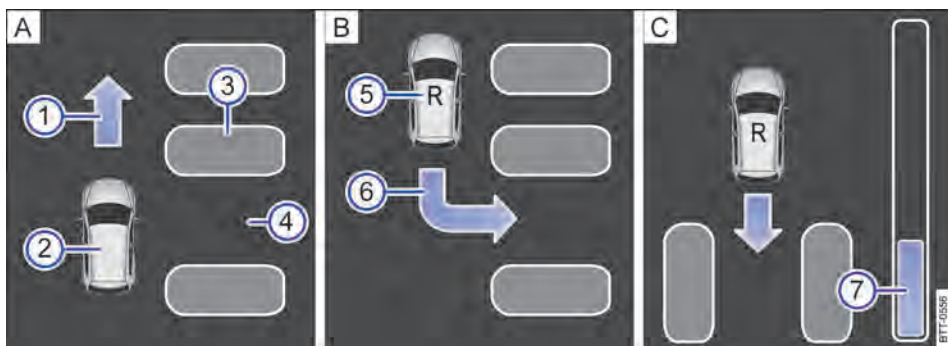

Fig. 189 No display do instrumento combinado: entrar na vaga de estacionamento transversalmente à pista. **A** Procurar vaga de estacionamento, **B** posição em relação à entrada na vaga de estacionamento, **C** manobrar.

📖 **Observe** ⚠️ e ⌚ no início desse capítulo na página 273.

Legendas sobre Fig. 188 ou Fig. 189:

- 1 Solicitação para condução adiante.
- 2 Veículo próprio.
- 3 Veículos estacionados.
- 4 Vaga de estacionamento identificada.
- 5 Solicitação para estacionar.
- 6 Solicitação de acionamento do pedal do freio.
- 7 Barra de evolução.

Barra de evolução

A exibição da barra de evolução → Fig. 188 7 ou → Fig. 189 7 no display do instrumento combinado exibe simbolicamente a distância relativa ainda a ser percorrida. Quanto maior a distância, maior é o nível da barra de evolução. Em condução adiante o preenchimento da barra de evolução diminui para cima e em condução para trás o preenchimento da barra de evolução diminui para baixo. ▶

Premissas para entrar na vaga de estacionamento com o assistente de direção para estacionamento

Em vagas de estacionamento paralelas à pista	Em vagas de estacionamento transversais à pista
O controle de tração (ASR) deve estar ligado → Página 287.	
Não ultrapassar a velocidade de aproximadamente 40 km/h (25 mph) na passagem pela vaga de estacionamento.	Não ultrapassar a velocidade de aproximadamente 20 km/h (12 mph) na passagem pela vaga de estacionamento.
Manter a distância de 0,5 – 2,0 metros na passagem pela vaga de estacionamento.	
Comprimento da: Comprimento do veículo + 0,8 m.	Largura da vaga de estacionamento: comprimento do veículo + 0,8 metro.
Não ultrapassar a velocidade de aproximadamente 7 km/h (4 mph) ao entrar na vaga de estacionamento.	

Entrar na vaga de estacionamento

Efetuar as seguintes ações:

As **premissas para entrar na vaga de estacionamento com o assistente de direção para estacionamento** devem ser cumpridas → Página 277 e o modo de estacionamento deve estar selecionado.

Observar a exibição no display do instrumento combinado, se a vaga de estacionamento é reconhecida como “adequada” e se a posição correta para entrar na vaga de estacionamento foi alcançada → Fig. 188 [B] ou → Fig. 189 [E].

Somente quando a solicitação de entrada na vaga de estacionamento [5] é exibida no display do instrumento combinado, a vaga de estacionamento é reconhecida como “adequada”.

Parar o veículo e engatar a marcha a ré depois de um período curto de parada.

Soltar o volante →  em *Introdução ao tema* na página 274.

Observar o ambiente e acelerar com cuidado – no máximo a 7 km/h (4 mph).

Durante o processo de estacionamento, o assistente de direção para estacionamento **somente** assume as movimentações do volante.

O condutor opera o pedal do acelerador, se necessário a embreagem e o engate da marcha, assim como o freio.

Conduzir em marcha a ré até que o sinal de alerta contínuo do Park Pilot soe.

OU: conduzir em marcha a ré até que apareça a solicitação para conduzir para frente → Fig. 188 [A] [1] ou → Fig. 189 [A] [1] no display do instrumento combinado.

OU: conduzir em marcha a ré até que a mensagem **Park Assist finalizado!** seja exibida no display do instrumento combinado.

As barras de etapas [7] mostram a distância a ser conduzida → Página 276.

Pisar no pedal do freio, até que o movimento do volante do assistente de direção para estacionamento seja finalizado.

OU: até que o símbolo selecionar [S] apague no display do instrumento combinado.

Engatar a 1ª. marcha.

Conduzir em marcha para a frente até o sinal de alerta contínuo do Park Pilot.

OU: conduzir para frente até que apareça a solicitação para conduzir em marcha a ré no display do instrumento combinado,

O assistente de direção para estacionamento controla o veículo na condução para frente e em marcha a ré até que o veículo fique alinhado com a vaga de estacionamento → Fig. 188 [C] ou → Fig. 189 [C].

Ao final do movimento de estacionamento, aguardar até que o assistente de direção para estacionamento conclua os movimentos giratórios da direção para alcançar um resultado ideal de estacionamento.

O processo de estacionamento estará concluído se uma mensagem correspondente aparecer no display do instrumento combinado e, se for o caso, um sinal sonoro for emitido.

 O assistente de direção para estacionamento reconhece vagas de estacionamento adequadas para o veículo mesmo que não seja possível entrar na vaga de estacionamento com o assistente de direção para estacionamento devido aos limites do sistema. <

Sair da vaga de estacionamento com o assistente de direção para estacionamento

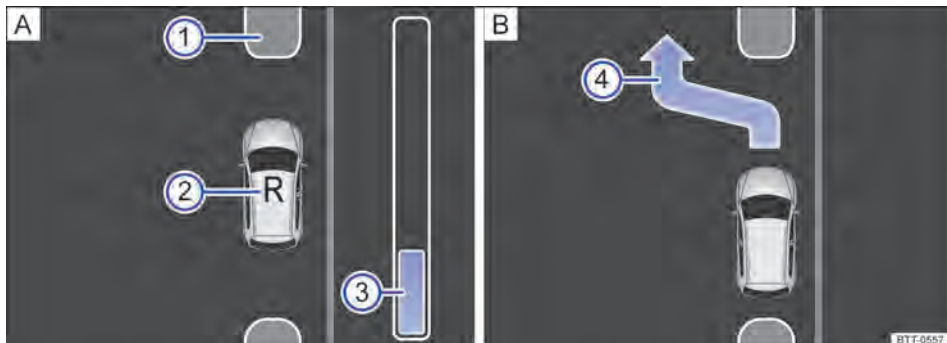

Fig. 190 No display do instrumento combinado: processo de saída da vaga de estacionamento paralela à pista.

Observe ▲ e ❶ no início desse capítulo na página 273.

Legenda para Fig. 190:

- ❶ Veículos estacionados.
- ❷ Veículo próprio com a marcha a ré engatada.
- ❸ Barra de evolução.
- ❹ Exibição para a saída da vaga proposta.

Premissas para sair da vaga de estacionamento com o assistente de direção para estacionamento

- Apenas para vagas paralelas à pista
- O controle de tração (ASR) deve estar ligado → Página 287.
- Comprimento da vaga de estacionamento: **comprimento do veículo + 0,5 m.**
- Não ultrapassar a velocidade de aproximadamente **7 km/h (4 mph)** ao sair da vaga de estacionamento.

Sair da vaga de estacionamento

Em vagas de estacionamento paralelas à pista, realizar as seguintes ações:

- As premissas para sair da vaga de estacionamento com o assistente de direção para estacionamento precisam ser cumpridas → Página 278.
- Ligar o motor → Página 178.
- Pressionar o botão **Pa**.

- No botão **Pa** uma luz de controle se acende quando a função estiver ligada.
- Acionar os indicadores de direção para o lado da pista pelo qual se pretende sair da vaga de estacionamento.
- Engatar a marcha a ré ou comutar para a posição da alavanca seletora **R**.
- Com o seguinte alerta, soltar o volante → ▲ em *Introdução ao tema* na página 274:
- Observar o ambiente e acelerar com cuidado – no máximo a 7 km/h (4 mph).
- Durante o processo de estacionamento, o assistente de direção para estacionamento assume **apenas** a movimentação do volante. **O condutor opera o pedal do acelerador, se necessário a embreagem e o engate da marcha, assim como o freio.**
- Conduzir em marcha a ré até o sinal de alerta contínuo do Park Pilot,
- **OU:** até que apareça a solicitação para conduzir para frente no display do instrumento combinado.
- As barras de etapas ❸ mostram a distância a ser conduzida.
- **OU:** até que o símbolo selecionar **Pa** apague no display do instrumento combinado.
- Conduzir em marcha para frente até o sinal de alerta contínuo do Park Pilot,
- **OU:** até que apareça a solicitação para conduzir em marcha a ré no display do instrumento combinado, ▶

- O assistente de direção para estacionamento manobra o veículo para trás e para frente até que o veículo possa sair da vaga de estacionamento.
- O veículo pode sair da vaga de estacionamento com a mensagem **Intervenção na direção terminada. Assumir a direção!** aparece no display do instrumento combinado e, eventualmente, soa um sinal sonoro.
- Assumir a direção com o ângulo de direção virado pelo assistente de direção para estacionamento.
- Quando a situação do trânsito permitir, tirar o veículo da vaga de estacionamento. <

Visão do ambiente (Area View)

Introdução ao tema

Neste capítulo encontram-se informações relativas aos seguintes temas:

- Particularidades da visão do ambiente 280
- Comandar a visão do ambiente 281
- Superfícies de função da visão do ambiente 282
- Imagens da visão do ambiente 282

A visão do ambiente auxilia o condutor a estacionar, manobrar ou na condução off-road.

A partir de várias câmeras, o sistema cria uma representação que é exibida no display do sistema Infotainment. As câmeras estão colocadas na grade do radiador, nos espelhos retrovisores externos e na tampa do compartimento de bagagem.

ATENÇÃO

O uso das câmeras para a avaliação da distância de obstáculos (pessoas, veículos, etc.) é impreciso e pode causar acidentes e ferimentos graves.

- As lentes das câmeras ampliam e deformam o campo de visão e fazem com que objetos no display apareçam alterados ou imprecisos.

- Determinados objetos podem, devido à resolução do display e em condições insuficientes de luz, não ser exibidos ou ser exibidos de forma insuficiente, por exemplo, postes finos ou grades.
- As câmeras possuem ângulos cegos nos quais pessoas e objetos não podem ser reconhecidos.
- Manter as lentes das câmeras limpas, sem neve, sem gelo e descobertas.

ATENÇÃO

A tecnologia inteligente da visão ambiente não pode superar os limites físicos e funciona somente dentro dos limites do sistema. A utilização desatenta ou sem supervisão da visão do ambiente pode causar acidentes e ferimentos graves. O sistema não pode substituir a atenção do condutor.

- Adequar a velocidade e a forma de condução às condições de visibilidade, do clima, da pista e do trânsito.
- Não se distrair das ocorrências do trânsito pelas imagens exibidas no display.
- Observar sempre a área ao redor do veículo, pois crianças pequenas, animais e objetos não são registrados pelas câmeras em todas as situações.
- É possível que o sistema não possa representar todas as áreas com nitidez.

NOTA

- A câmera exibe apenas imagens bidimensionais no display. Devido à ausência de profundidade, os objetos salientes ou reentrâncias na pista podem ser identificados com dificuldade ou não ser identificados.
- Objetos como, por exemplo, hastes finas, cercas, postes e árvores não são registrados pela câmera sob determinadas condições e podem causar danos ao veículo.
- As linhas e as caixas de auxílio são exibidas pelo sistema para o ambiente do veículo independentemente se ocorrer um reconhecimento de objetos. O condutor é responsável por avaliar se o veículo cabe na vaga de estacionamento. ▶

❗ NOTA

Para o correto funcionamento do sistema, manter as câmeras limpas, sem neve e sem gelo e não cobri-las com etiquetas adesivas ou outros objetos.

- Nunca utilizar produtos de conservação com efeito abrasivo para limpeza das lentes das câmeras.
- Nunca retirar neve ou gelo das lentes das câmeras com água morna ou quente. Do contrário as lentes das câmeras podem ser danificadas.

Particularidades da visão do ambiente

📖 **Observe** ⚠ e ⚠ no início desse capítulo na página 279.

Premissas para comandar a visão do ambiente

- ✓ As portas e a tampa do compartimento de bagagem precisam estar fechadas.
- ✓ Deve ser possível ver uma imagem confiável e clara, por exemplo, lentes da câmera limpas.
- ✓ Deve ser possível reconhecer claramente e completamente o ambiente do veículo.
- ✓ O ambiente da manobra e da entrada na vaga de estacionamento corresponde a uma superfície plana.
- ✓ O veículo **não** pode ter carga na traseira.
- ✓ O condutor precisa estar familiarizado com o sistema.
- ✓ O veículo não pode estar danificado na área da câmera. O sistema precisa ser verificado por uma Concessionária Volkswagen ou por

uma empresa especializada se a posição ou o ângulo de instalação da câmera for alterado, por exemplo, depois de um impacto traseiro.

Particularidades

Exemplos de ilusões de óptica pelas câmeras

As câmeras da visão do ambiente fornecem somente imagens bidimensionais. As reentrâncias, bem como os objetos salientes no solo ou as peças salientes de outros veículos, são difíceis de ser reconhecidas ou não podem ser reconhecidas devido à ausência de profundidade no display.

Objetos ou um outro veículo podem parecer estar mais perto ou mais longe no display do que realmente estão:

- Ao conduzir de uma superfície plana para uma subida ou um declive.
- Ao conduzir de uma subida ou de um declive para uma superfície plana.
- Se o veículo estiver carregado com carga na traseira.
- Ao se aproximar de objetos salientes. Este objetos podem sair dos ângulos de imagem das câmeras.

A visão do ambiente esconde na área da câmera traseira todas as linhas de orientação quando um dispositivo de reboque instalado de fábrica for conectado eletricamente → Página 319 com um reboque.

Comandar a visão do ambiente









Observe  e  no início desse capítulo na página 279.

Fig. 191 Na parte superior do console central: botão para ligar manualmente a visão do ambiente.

Ligar e desligar a visão do ambiente

Ligar a exibição manualmente:	Pressionar o botão  → Fig. 191 <i>uma vez</i> . Dependendo da velocidade, diferentes representações são exibidas no sistema Infotainment depois da ativação.
Ligar a exibição automaticamente:	Engatar a posição da alavanca seletora R . É exibida a vista da imagem da câmera atrás do veículo no modo de estacionamento transversal com a vista em miniatura aérea.
Desligar a exibição manualmente:	Pressionar o botão  → Fig. 191 <i>novamente</i> . OU: pressionar o botão do Infotainment, por exemplo, RADIO , no sistema Infotainment instalado de fábrica. OU: tocar na superfície de função  .
Desligar indicador automaticamente:	Conduzir para frente a uma velocidade superior a aproximadamente 15 km/h (9 mph). OU: desligar a ignição. O menu da visão do ambiente é ocultado após breve retardo.

 A Volkswagen recomenda praticar a visão do ambiente em um local ou em um estacionamento sem trânsito para familiarizar-se com o sistema e as funções. 

Superfícies de função da visão do ambiente

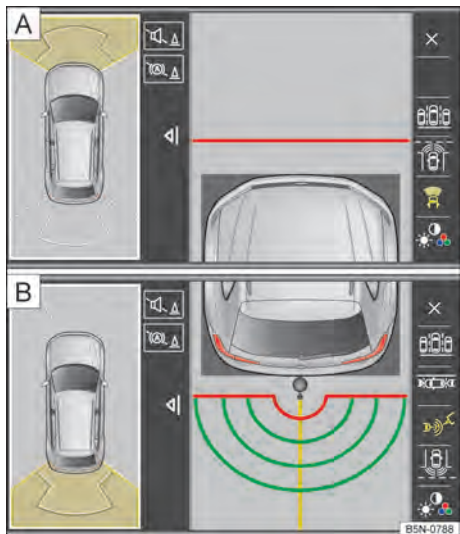

Fig. 192 Exibição da imagem da visão do ambiente: **A** câmera dianteira, **B** câmera traseira.

📖 Observe **▲** e **🔊** no início desse capítulo na página 279.

Legenda para **Fig. 192**

- 🔊 ▲** Dependendo da versão: desligar ou ligar o som do Park Pilot.
- ▶** Dependendo da versão: exibir o indicador do Park Pilot.
- ◀** Dependendo da versão: ocultar o indicador do Park Pilot.
- 🔊** Conforme a versão: exibir o Park Pilot.
- X** Sair da exibição da visão do ambiente.
- 🔊** Regular a exibição: brilho, contraste, cor.
- 🔄** Trocar para trânsito transversal traseiro.
- 📺** Trocar para o modo 2.

Imagens da visão do ambiente

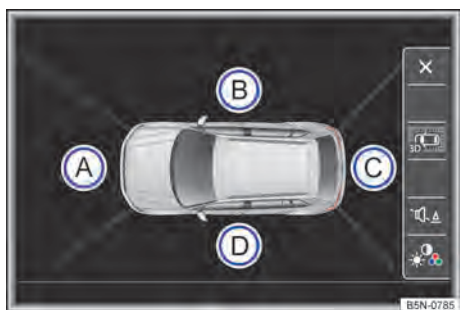

Fig. 193 Exibição da visão do ambiente: vista aérea.

- Ⓒ** Área da câmera traseira.
- Ⓓ** Área da câmera esquerda.

- 🔊 ▲** Dependendo da versão: desligar ou ligar o som do Park Pilot.
- X** Sair da representação atual.
- 3D** Vistas em 3D
- 🔊** Regular a exibição: brilho, contraste, cor.

Com a combinação de todas as imagens das câmeras é gerada uma vista aérea **📺** → **Fig. 193**. A vista aérea pode ser selecionada tocando brevemente no *veículo* dentro da área.

Ao tocar nas áreas individuais na vista aérea → **Fig. 193** **A** até **D** ou na vista em miniatura aérea podem ser selecionadas as exibições das imagens das câmeras.

A visualização individual selecionada de uma imagem da câmera é exibida na parte direita do display. Na vista em miniatura aérea representada à esquerda a exibição está

📖 Observe **▲** e **🔊** no início desse capítulo na página 279.





Legenda para **Fig. 193**

- A** Área da câmera dianteira.
- B** Área da câmera direita.

destacada por uma moldura colorida. Adicionalmente, são apresentadas na borda direita da imagem possíveis opções de menu e vistas (os chamados “modos”) da câmera correspondente. A vista ativa (modo) no momento é destacada.



A vista em miniatura aérea pode ser ocultada com o símbolo <| e a vista individual da câmera selecionada pode ser representada em toda área do display.

Vistas da vista aérea (Bird-View)



Vista	Exibição de display de todas as câmeras
Modo principal 	São representados o veículo e o ambiente próximo na perspectiva de cima. Dependendo da versão, a exibição do veículo do Park Pilot pode ser apresentada.
Vistas em 3D	 São representados o veículo e o ambiente na perspectiva de cima.
	 O veículo e o ambiente são representados por cima.
	 O veículo e o ambiente são representados de lado.

Arrastando nas direções das setas sobre o display no sistema Infotainment, é possível alterar o ângulo de visão sobre o veículo e o ambiente nas vistas em 3D.





Vistas da câmera dianteira (Front-View)

Vista	Exibição de display da câmera dianteira
Trânsito transversal dianteiro 	Área esquerda do display: ruas que cruzam do lado esquerdo. Área central do display: ambiente diretamente à frente do veículo. Área direita do display: ruas que cruzam do lado direito.
Estacionar transversalmente 	É exibido o ambiente na frente do veículo. Para assistência são exibidas guias de orientação. Ver câmera de marcha a ré modo 1 → Página 270.
Terreno 	A área diretamente na frente do veículo é exibida na perspectiva de cima. Por exemplo, ao transpor uma encosta, para que a área diretamente na frente do veículo seja visível. A guia vermelha exibida marca a distância de aproximadamente 0,4 m do veículo.

Vistas das câmeras laterais (Side-View)

Vista	Exibição do display das câmeras laterais.
Terreno, lado esquerdo e direito 	As áreas diretamente ao lado do veículo são representadas na perspectiva superior, para guiar o veículo precisamente em volta de obstáculos. As linhas vermelhas fornecidas são apresentadas a uma distância de aproximadamente 40 cm em relação ao veículo.
Lado esquerdo 	Indica respectivamente o lado do condutor ou o lado do passageiro individualmente, diretamente ao lado do veículo como perspectiva superior. Isso possibilita a visualização do ângulo cego no comprimento do veículo.
Lado direito 	

Vistas da câmera traseira (Rear-View)

Vista	Exibição do display da câmera traseira
Estacionar transversalmente 	O ambiente atrás do veículo é exibido. Para assistência são exibidas guias de auxílio. Ver câmera de marcha a ré modo 1 → Página 270.
Estacionar paralelamente 	A área diretamente atrás do veículo é exibida. As caixas e as linhas de auxílio coloridas servem para orientação. Ver câmera de marcha a ré modo 2 → Página 271.
Terreno 	Se a traseira do veículo for representada, a linha auxiliar vermelha exibida marca a distância de segurança. A distância da linha auxiliar vermelha para o veículo é de aproximadamente 0,4 metro. Não são exibidas outras guias de auxílio.
Tráfego transversal atrás 	Área esquerda do display: ruas que cruzam do lado esquerdo. Área central do display: ambiente diretamente atrás do veículo. Área direita do display: ruas que cruzam do lado direito.

Assistente de manobras do reboque (Trailer Assist)

Introdução ao tema

Neste capítulo encontram-se informações relativas aos seguintes temas:

- Comandar o assistente de manobras do reboque 285

O assistente de manobras do reboque apoia o condutor a conduzir com a marcha a ré e a manobrar com um reboque.

ATENÇÃO

A tecnologia inteligente do assistente de manobras do reboque não pode superar os limites físicos e funciona somente dentro dos limites do sistema. O maior conforto oferecido pelo assistente de manobras do reboque não deve incentivar a colocar a segurança em risco. O assistente de manobras do reboque não pode substituir a atenção do condutor.

- Movimentos sem supervisão do veículo podem causar ferimentos graves.
- Adequar sempre a velocidade e a forma de condução às condições de visibilidade, do clima, da pista e do trânsito.

- Ter em vista sempre o sentido de estacionamento e as áreas relevantes ao redor do veículo. A parte frontal do veículo balança mais do que a parte traseira.
- Não se distrair das ocorrências do trânsito pelas imagens exibidas.
- Observar sempre o ambiente ao redor do veículo. A câmera pode capturar a área atrás do reboque e do lado do reboque totalmente ou não totalmente. Mesmo as pequenas crianças, animais e objetos não são capturados em todos os casos pela câmera.
- É possível que a câmera no logotipo giratório não possa representar todas as áreas com nitidez.
- Manter as lentes das câmeras limpas, sem neve, sem gelo e descobertas.
- Utilizar o assistente de manobras do reboque somente com a tampa do compartimento de bagagem completamente fechada.

ATENÇÃO

Movimentos giratórios rápidos do volante podem causar lesões graves.

- Durante o procedimento de manobra não tocar no volante até que isso seja solicitado pelo sistema.
- Exceção: em caso de situação de perigo, interferir e assumir o volante.

❗ NOTA

O assistente de manobras do reboque não presta atenção nos arredores do veículo, ele não possui um reconhecimento de obstáculos. O condutor precisa garantir que seja possível manobrar o conjunto com segurança.

- Sempre observar o movimento do reboque e, se for o caso, interromper o processo de manobras automático para evitar danos. Apesar da operação correta do assistente de manobras do reboque, o reboque pode se mover, em casos raros, de forma diferente daquela ajustada.
- Não confiar nas indicações no display do instrumento combinado.

❗ NOTA

Para o correto funcionamento do sistema, manter a câmera limpa, sem neve e sem gelo e não cobri-la com etiquetas adesivas ou outros objetos. A barra de reboque não pode ser coberta por influências externas.

- Nunca utilizar produtos de conservação com efeito abrasivo para limpeza da lente da câmera.

- Nunca retirar neve ou gelo da lente da câmera com água morna ou quente. Do contrário a lente da câmera pode ser danificada.

❗ NOTA

Peças agregadas montadas posteriormente no veículo ou reboque podem comprometer o funcionamento do assistente de manobras do reboque e ocasionar danos.

- As peças agregadas montadas no veículo podem ser reconhecidas como reboque, por exemplo, suporte de bicicletas.
- Os reboques com estruturas inusitadas ou peças agregadas adicionais na área da barra podem não ser sempre corretamente reconhecidos.

i A Volkswagen recomenda praticar a manipulação do assistente de manobras do reboque em um local ou em um estacionamento sem trânsito para familiarizar-se com o sistema e as funções.

i Dirigir-se a uma empresa especializada no caso de falha do sistema. Para isso, a Volkswagen recomenda a Concessionária Volkswagen.

i Não é possível abrir a tampa do compartimento de bagagem com o logo Volkswagen rebatido para fora.

Comandar o assistente de manobras do reboque

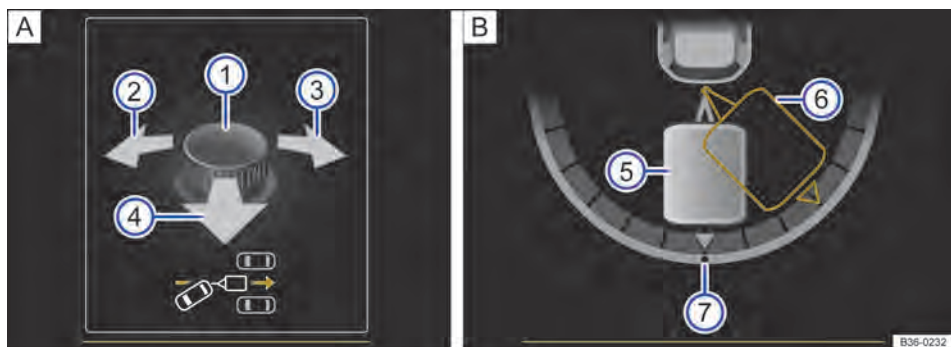

Fig. 194 No display do instrumento combinado, comandar o assistente de manobras do reboque: **A** ajustar ângulo; **B** conduzir em marcha a ré.

📖 Observe ⚠️ e ⌚ no início desse capítulo na página 284.

Legenda para Fig. 194:

- ① Botão rotativo para o espelho retrovisor externo.
- ② Alinhamento do reboque para a esquerda.
- ③ Alinhamento do reboque para a direita.
- ④ Conduzir no sentido do reboque.
- ⑤ Posição real do reboque.
- ⑥ Posição de destino do reboque.
- ⑦ Ajuste zero do indicador de ângulo.

Com ajuda do interruptor dos espelhos retrovisores externos, é possível ajustar a direção para a qual o reboque deve ser movimentado.

Determinar o comprimento da barra de reboque

Para que o assistente de manobras do reboque possa identificar o comprimento da barra, o assistente de manobras do reboque precisa fazer algumas curvas ou conduções em curvas. Quanto mais preciso for o comprimento da barra, mais ângulos estarão à disposição para manobrar. O assistente de manobras do reboque divide a seleção de giros finais máximos do indicador de ângulo em 4 níveis: aproximadamente 30°, 45°, 60° e 75°.

Premissas para ativação do assistente de manobras do reboque







- ✓ O motor está ligado.
- ✓ ESC não está desligado.
- ✓ O reboque está preso e conectado eletricamente → Página 319, *Condução com reboque*.
- ✓ O conjunto está parado.
- ✓ A porta do condutor e a tampa do compartimento de bagagem estão fechadas.
- ✓ Os espelhos retrovisores externos *não* estão rebatidos para dentro.
- ✓ A lente da câmera está limpa.
- ✓ O ângulo de flexão máximo não deve estar ultrapassado.
- ✓ O veículo não pode estar danificado na área das câmeras. O sistema precisa ser verificado por uma Concessionária Volkswagen ou por uma empresa especializada se a posição ou o ângulo de instalação da câmera for alterada, por exemplo, depois de um impacto traseiro.

Particularidades

- O assistente de manobras do reboque guia o reboque automaticamente para a direção ajustada → Fig. 194. O condutor comanda os pedais.
- Somente são suportados reboques de um ou de dois eixos sem eixo articulado.
- Reboques com lanternas traseiras com LED não podem sempre ser reconhecidos corretamente pelo assistente de manobras do reboque por razões técnicas.
- Enquanto o assistente de manobras do reboque estiver ativo, os espelhos retrovisores externos não podem ser ajustados. O ajuste do espelho do lado do condutor salvo para a condução de marcha a ré somente pode ser acessado com o assistente de manobras do reboque ativo → Página 148, *Espelhos retrovisores*.
- A função do assistente de manobras do reboque é encerrada de modo automático aproximadamente 10 minutos após a ativação.
- A função também será encerrada se não houver nenhuma interação do condutor aproximadamente 3 minutos após a ativação.

Comando

Manobrar o conjunto com o auxílio do assistente de manobras do reboque:

- As condições na lista de controle precisam estar atendidas.
- Engatar a marcha a ré.
- Soltar o volante →  em *Introdução ao tema* na página 284.
- Pressionar o botão  para ligar o assistente de manobras do reboque.
- No botão  uma luz de controle se acende quando o assistente de manobras do reboque estiver ligado.
- Rebater o botão rotativo na direção desejada até que a direção desejada seja alcançada → Fig. 194 .
- No display do instrumento combinado, aparece uma representação do conjunto na posição atual para orientação .
- Conduzir lentamente com a marcha a ré, até atingir a posição desejada →  em *Introdução ao tema* na página 284. Atenção à periferia! ▶

- O ângulo ajustado pode ser corrigido com o botão rotativo dos espelhos retrovisores externos durante a condução com a marcha a ré.
- Parar o conjunto de maneira segura na posição desejada.
- Ao finalizar o procedimento de manobra, aguardar até que o assistente de manobras do reboque acabe o movimento de giro do volante.
- O procedimento de manobra é encerrado quando a mensagem **intervenção na direção encerra. Assumir a direção!** aparece no display do instrumento combinado e, eventualmente, soa um sinal sonoro.

Alinhar o conjunto no sentido do reboque:

- Rebater o botão rotativo dos espelhos retrovisores externos no sentido **A**.
- A posição de destino do reboque gira na posição zero do indicador do ângulo .
- Conduzir com a marcha a ré e marcha à frente, até atingir a posição desejada.

Intervenção de frenagem automática

O assistente de manobras do reboque auxilia o condutor em determinadas situações com uma intervenção de frenagem automática.

A responsabilidade por frear em tempo hábil é sempre do condutor → .

Pode ocorrer uma intervenção de frenagem automática e a função ser finalizada nas seguintes situações:

- Quando for ultrapassada uma velocidade determinada, dependendo do comprimento da barra ou do ângulo entre o veículo e o reboque.
- Quando for movimentado o volante. É freado automaticamente na parada.
- Quando for acionado o botão durante a manobra.
- Quando a porta do condutor for aberta durante a manobra.

ATENÇÃO



A intervenção de frenagem automática não deve motivar um risco de segurança. O sistema não pode substituir a atenção do condutor.

- O assistente de manobras do reboque tem limites condicionados ao sistema. A intervenção de frenagem automática pode funcionar apenas de forma limitada ou até nem funcionar em algumas situações.
- Estar sempre pronto para frear o veículo por conta própria.
- A assistência de frenagem automática é finalizada aproximadamente 1,5 segundos após a parada do veículo. Após a assistência de frenagem automática, frear o veículo por conta própria.

Sistemas de assistência à frenagem

Luzes de advertência e de controle

Acesa	Causa possível / recurso →
	Sistema de freio avariado. Não prosseguir! Caso contrário, procurar auxílio técnico especializado → Página 174.
	Nível do fluido de freio muito baixo. Não prosseguir! Verificar o nível do fluido de freio → Página 390.
	Juntamente com a luz de controle do ABS : o sistema antibloqueio do freio (ABS) falhou. Procurar uma Concessionária Volkswagen ou uma empresa especializada. O veículo pode ser freado sem o sistema antibloqueio do freio (ABS).

Acesa	Causa possível / recurso → ⚠
	Programa eletrônico de estabilidade (ESC) desligado pelo sistema. Desligar e ligar a ignição. Se necessário, conduzir por um pequeno trecho.
	Programa eletrônico de estabilidade (ESC) avariado. Procurar uma Concessionária Volkswagen ou uma empresa especializada.
	Juntamente com a luz de controle do ABS (Ⓜ): o sistema antibloqueio do freio (ABS) está avariado. Procurar uma Concessionária Volkswagen ou uma empresa especializada. O veículo pode ser freado sem o sistema antibloqueio do freio (ABS).
	A bateria do veículo foi reconectada. Conduzir por um pequeno trecho a 15 – 20 km/h (9 – 12 mph). Se a luz de controle continuar acesa, procurar uma Concessionária Volkswagen ou uma empresa especializada para verificação do veículo → Página 392.
	Programa eletrônico de estabilidade (ESC) desligado manualmente. Desligar e ligar a ignição. Se necessário, conduzir por um pequeno trecho.
	Controle de tração (ASR) desligado manualmente. Ligar o controle de tração (ASR) → Página 292. Ligação automática do controle de tração (ASR) desligando e ligando a ignição.
	ESC Sport ligado manualmente.
	Perfil de condução Off-road ou perfil de condução Off-road Individual ativo.

Acesa	Causa possível / recurso → ⚠
	Juntamente com a luz de controle do ESC (Ⓜ): sistema antibloqueio do freio (ABS) avariado.
	Juntamente com a luz de advertência (Ⓜ): sistema antibloqueio do freio (ABS) avariado.
	Procurar uma Concessionária Volkswagen ou uma empresa especializada. O veículo pode ser freado sem o sistema antibloqueio do freio (ABS).

Piscando	Causa possível / recurso
	Programa eletrônico de estabilidade (ESC) ou controle de tração (ASR) em funcionamento. Tirar o pé do pedal do acelerador. Adequar a forma de condução às condições da pista.

⚠ ATENÇÃO

A inobservância das luzes de advertência acesas e das mensagens de texto pode causar a parada do veículo no trânsito, acidentes e ferimentos graves.

- Nunca ignorar as luzes de advertência acesas e as mensagens de texto.
- Parar o veículo assim que possível e seguro.

⚠ ATENÇÃO

A condução com freios em mau estado pode causar acidentes e ferimentos graves.

- Se a luz de advertência do sistema de freio (Ⓜ) se acender juntamente com a luz de controle do ABS (Ⓜ), a função de regulação do sistema antibloqueio do freio pode ter falhado. Com isso, é possível que as rodas traseiras travem de forma relativamente rápida em uma frenagem. Rodas traseiras travadas podem ocasionar a perda de controle do veículo! Se for possível, reduzir a velocidade e conduzir cuidadosamente em velocidade mínima até a Concessionária Volkswagen mais próxima para verificar o sistema de freio. Durante o trajeto, evitar manobras de direção e de frenagem súbitas. ▶

- Se a luz de controle do ABS  não se apagar ou se acender durante a condução, o sistema antibloqueio do freio não está funcionando corretamente. O veículo somente pode ser parado com os freios normais (sem sistema antibloqueio do freio). A proteção, que é proporcionada pelo sistema antibloqueio do freio, não está disponível nesse caso. Procurar uma Concessionária Volkswagen o mais rápido possível.

 **NOTA**

A inobservância das luzes de controle que se acendem e das mensagens de texto pode causar danos ao veículo.



Sistemas de assistência à frenagem

Os sistemas de assistência à frenagem programa eletrônico de estabilidade, como o sistema antibloqueio do freio, assistente de frenagem, controle de tração e bloqueio eletrônico do diferencial e XDS, operam apenas com o motor em funcionamento e contribuem de modo relevante para a segurança de condução ativa.

Programa eletrônico de estabilidade (ESC)



O ESC auxilia a reduzir o risco de uma derrapagem e a melhorar a estabilidade de rodagem pela frenagem de rodas individuais em determinadas situações de condução. Situações limite da dinâmica de condução como, por exemplo, o sobresterço e o substerço do veículo ou a derrapagem das rodas de tração são reconhecidas pelo ESC. Intervenções de frenagem dirigidas ou uma redução do torque do motor ajudam o sistema a estabilizar o veículo.

O ESC tem limites. É importante saber que o ESC não pode anular as leis da física. O ESC não poderá auxiliar em todas as situações com as quais o condutor é confrontado. Por exemplo, o ESC nem sempre poderá ajudar quando ocorrer uma mudança repentina do estado da pista de rodagem. Se um trecho de uma rua seca de repente ficar coberto de água, lama ou neve, o ESC não poderá prestar a mesma assistência como num trecho seco. Se o veículo “aquaplanar” (rodar sobre uma película de água em vez de sobre a camada de asfalto), o ESC não terá condições de auxiliar o condutor na condução do veículo, pois o contato com a camada de asfalto estará interrompido e o veículo não poderá mais ser freado e conduzido. Numa condução em curva rápida, principalmente em trechos com muitas curvas, o ESC nem sempre poderá lidar com situações de condução difíceis com a mesma eficácia como numa velocidade mais baixa.

Adequar sempre a velocidade e a forma de condução às condições climáticas, de visibilidade, da pista e do trânsito. O ESC não pode contrariar as leis da física, melhorar a transmissão de força disponível ou manter o veículo na pista, quando a saída da pista de rodagem tiver ocorrido por falta de atenção do condutor. Ao invés disso, o ESC melhora a possibilidade de recuperar o controle sobre o veículo e ajuda, em situações de condução extremas na rua, que o veículo prossiga na direção desejada, aproveitando os

movimentos de direção realizados pelo condutor. Ao conduzir a uma velocidade que tire o veículo da pista antes que o ESC possa fornecer alguma assistência, o ESC não poderá fornecer nenhuma assistência.

No ESC estão integrados o sistema antibloqueio do freio, o assistente de frenagem, o controle de tração e o bloqueio eletrônico do diferencial.

Se em algumas situações de condução não for mais alcançada uma propulsão suficiente, o controle de tração no sistema Infotainment pode ser desativado por meio do botão  e das superfícies de função  e  → Página 84.

Dependendo da versão, também podem ser realizadas configurações pelo botão  na parte inferior do console central → Página 292.

Em algumas versões, juntamente com o desligamento do programa de estabilidade eletrônico (ESP) ou pode ser ligado um modo Sport (ESC Sport).

Atentar para que o ASR ou ESC sejam religados quando a propulsão estiver disponível.

Freio multifunções

No caso de um acidente o freio multifunções pode auxiliar o condutor, a reduzir o risco de derrapagem e o risco de outras colisões durante o acidente por meio de uma frenagem iniciada automaticamente.

O freio multifunções funciona somente em colisões dianteiras, laterais e traseiras se a unidade de controle do airbag determinar um nível de ação correspondente durante o acidente e o acidente acontecer com uma velocidade de condução maior do que 10 km/h (6 mph).

A frenagem do veículo ocorre automaticamente por meio do programa eletrônico de estabilidade, desde que o sistema hidráulico de freio, o programa eletrônico de estabilidade e o sistema elétrico não sejam danificados e permaneçam funcionais.

As seguintes atividades sobrepõem num acidente a frenagem automática: ▶

- Se o condutor pisar no pedal do acelerador. Ainda não ocorre nenhuma frenagem automática.
- Se a pressão do freio por meio do pedal do freio acionado for mais forte que a pressão do freio iniciada pelo sistema. O veículo é freado manualmente.

Sistema antibloqueio do freio (ABS)

O sistema antibloqueio do freio pode impedir um travamento das rodas em frenagens até pouco antes da parada do veículo e apoia o condutor a conduzir e a manter o controle do veículo. Isto significa que o veículo tende menos a derrapar, mesmo numa frenagem total:

- Pisar com força no pedal do freio e mantê-lo pressionado. Não tirar o pé do pedal do freio nem diminuir a força sobre o pedal do freio!
- Não “bombear” com o pedal do freio ou diminuir a pressão sobre o pedal do freio!
- Conduzir o veículo enquanto o pedal do freio é pisado fortemente.
- Ao soltar o pedal do freio ou ao reduzir a força sobre o pedal do freio, o sistema antibloqueio do freio desliga-se.

O funcionamento do sistema antibloqueio do freio pode ser percebido por um **movimento pulsante do pedal do freio** e por ruídos. Não se pode esperar que o sistema antibloqueio do freio reduza a distância de frenagem em *todas* as condições. A distância de frenagem pode até aumentar sobre cascalho ou neve recente e sobre uma superfície congelada ou escorregadia.

Assistente de frenagem

O assistente de frenagem pode ajudar a reduzir a distância de parada. O assistente de frenagem amplificará a força de frenagem se o condutor pisar no pedal do freio rapidamente em situações de frenagens de emergência. Como consequência, a pressão total do freio é produzida rapidamente, a força de frenagem é amplificada e a distância de frenagem é reduzida. Deste modo, o sistema antibloqueio do freio é ativado com mais rapidez e eficiência.

Não diminuir a pressão sobre o pedal do freio! Ao soltar o pedal do freio ou ao reduzir a força sobre o pedal do freio, o assistente de frenagem desliga o servofreio automaticamente.

Controle de tração (ASR)

O controle de tração diminui a força de propulsão do motor em caso de patinagem das rodas e adequa a força de propulsão às condições da pista de rodagem. O controle de tração facilita o arranque, a aceleração e a subida de aclives, mesmo sob condições adversas da pista.

O controle de tração pode ser ligado ou desligado manualmente → Página 292.

Bloqueio eletrônico do diferencial (EDS e XDS)

O bloqueio eletrônico do diferencial está disponível para a condução em vias retas normais. O bloqueio eletrônico do diferencial freia uma roda que está patinando e transmite a força de propulsão para as demais rodas de tração. Para que o freio a disco da roda freada não superaqueça, o bloqueio eletrônico do diferencial se desliga automaticamente sob um esforço elevado fora do normal. Assim que o freio estiver frio, o bloqueio eletrônico do diferencial liga-se automaticamente.

A função XDS é uma extensão do bloqueio eletrônico do diferencial. O XDS não reage à patinagem, mas sim ao alívio da roda dianteira do lado interno da curva em curvas rápidas. O XDS exerce pressão sobre o freio da roda do lado interno da curva, para impedir uma derrapagem. Deste modo é melhorada a tração. Isto ajuda o veículo a seguir na faixa desejada.

ATENÇÃO

A tecnologia inteligente dos sistemas de assistência à frenagem não pode ir além dos limites impostos pela física e funciona somente dentro dos limites do sistema. Dirigir em alta velocidade sobre pistas congeladas, escorregadias ou molhadas pode ocasionar a perda de controle do veículo e ferimentos graves no condutor e nos passageiros.

- Adequar sempre a velocidade e a forma de condução às condições de visibilidade, do clima, da pista e do trânsito. A maior segurança oferecida pelos sistemas de assistência à frenagem não deve incentivar a colocar a segurança em risco.
- Os sistemas de assistência à frenagem não podem ir além dos limites impostos pela física. Pistas escorregadias e molhadas continuam muito perigosas, mesmo com o programa eletrônico de estabilidade e os outros sistemas.

- Dirigir em alta velocidade sobre pistas molhadas pode ocasionar a perda do contato das rodas com a pista e a “aquaplanagem”. Um veículo não pode ser freado, conduzido nem controlado se tiver perdido o contato com a pista.
- Os sistemas de assistência à frenagem não poderão impedir um acidente quando, por exemplo, se estiver conduzindo muito próximo do veículo da frente ou muito rápido para a respectiva situação de condução.
- Apesar de os sistemas de assistência à frenagem serem muito eficientes e auxiliarem a controlar o veículo em situações difíceis, lembrar sempre que a estabilidade da condução depende da aderência dos pneus.
- Ao acelerar sobre uma pista escorregadia, por exemplo, sobre gelo ou neve, acelerar cautelosamente. Mesmo com os sistemas de assistência à frenagem, as rodas poderão patinar. Isto pode ocasionar a perda de controle do veículo.

⚠ ATENÇÃO

A eficiência do programa eletrônico de estabilidade pode ser consideravelmente reduzida quando outros componentes e sistemas que envolvem a dinâmica do veículo não tiveram manutenção correta ou não estiverem funcionais. Isto se refere também a freios, pneus e outros sistemas mencionados anteriormente, mas não somente a eles.

- Lembrar sempre que conversões e modificações no veículo podem influenciar a função de sistemas de assistência à frenagem.
- Modificações na suspensão ou a utilização de combinações de roda e pneu não liberadas podem influenciar o funcionamento de sistemas de assistência à frenagem e reduzir sua eficiência.
- A eficiência do programa eletrônico de estabilidade também é estabelecida por um pneu adequado → Página 397.

i O programa eletrônico de estabilidade e o controle de tração podem funcionar sem problemas somente se as quatro rodas tiverem os mesmos pneus. Diâmetros diferentes entre os pneus podem causar uma redução inesperada da potência do motor.

i Se houver uma avaria no sistema antibloqueio do freio, também o programa eletrônico de estabilidade, o controle de tração e o bloqueio eletrônico do diferencial deixarão de funcionar.

i Em caso de regulagens dos sistemas descritos podem ocorrer ruídos de funcionamento.

Ligar e desligar o controle de tração (ASR), o controle de tração (ASR) com programa eletrônico de estabilidade (ESC) ou ESC Sport



Fig. 195 Na parte inferior do console central: botão para desligar e ligar manualmente o controle de tração, o controle de tração com programa eletrônico de estabilidade ou o ESC Sport.





O programa eletrônico de estabilidade trabalha somente com o motor em funcionamento e contém o sistema antibloqueio do freio, o bloqueio eletrônico do diferencial e o controle de tração.

Desligar a função ASR ou o programa eletrônico de estabilidade somente em situações sem propulsão suficiente, entre outras:

- Ao conduzir sobre neve profunda ou sobre um piso solto.
- Ao “balançar” o veículo atolado.

Em seguida, ligar a função ASR ou o programa eletrônico de estabilidade novamente.

Desligar e ligar a função ASR

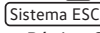

- Em algumas versões do veículo, a função ASR pode ser desligada pressionando o botão  → Fig. 195 com o motor em funcionamento.
- Religar a função ASR, pressionando o botão  → Fig. 195.
- **OU:** no sistema Infotainment por meio do botão  e das superfícies de função  e  desativar ou ativar a função ASR → Página 84.

Desligar e ligar a função ASR com programa eletrônico de estabilidade (ESC)

Em algumas versões do veículo, juntamente com o desligamento do controle de tração (ASR), também pode ser ligado o modo Sport do programa de estabilidade eletrônico (ESC Sport). No modo Sport, são limitadas as intervenções de estabilização do programa eletrônico de estabilidade. A ligação e desligamento são realizados por meio do botão  → Fig. 195.

Botão 	Efeito
Pressionar por aproximadamente um segundo	Função ASR desligada.
Pressionar por mais de 3 segundos.	Função ASR desligada e ESC Sport ligado.
Pressionar novamente.	Função ASR com programa eletrônico de estabilidade (ESC) ligada.

 Em algumas versões de veículo sem botão para ligar e desligar manualmente o controle de tração, a função ASR também pode ser desativada ou ativada no sistema Infotainment → Página 84.

 Adicionalmente, o display do instrumento combinado pode exibir mensagens de texto adicionais com informações mais detalhadas ou solicitações para alguma ação → Página 59, *Instrumento combinado*. 

Equipamentos práticos

Porta-objetos

Introdução ao tema

Neste capítulo encontram-se informações relativas aos seguintes temas:

– Porta-objetos do lado do condutor	295
– Porta-objetos no console do teto (porta-óculos)	295
– Porta-objetos no console do teto	295
– Porta-objetos no painel de instrumentos	295
– Porta-objetos no descansa-braço central dianteiro	296
– Porta-objetos do lado do passageiro dianteiro	296
– Gavetas	297
– Outros porta-objetos	298

Os porta-objetos devem ser utilizados somente para guardar objetos mais leves ou menores.

No porta-objetos do descansa-braço central dianteiro podem ser encontrados, instalados de fábrica, **disqueteira de CD, adaptador Apple iPod®**, **conexão USB** e **entrada multimídia (MEDIA-IN)**.

ATENÇÃO

Objetos soltos podem ser arremessados pelo interior do veículo em manobras de direção ou de frenagem súbitas. Isto pode causar ferimentos graves e também a perda de controle do veículo.

- Não colocar animais e objetos rígidos, pesados ou afiados em compartimentos abertos do veículo, sobre o painel de instrumentos, na superfície atrás do banco traseiro, em peças de vestuário ou sacolas no interior do veículo.
- Manter os porta-objetos sempre fechados durante a condução.

ATENÇÃO

Objetos na área para os pés do condutor podem impedir o livre acionamento dos pedais. Isto pode ocasionar a perda de controle do veículo e aumentar o risco de ferimentos graves.

- Atentar para que todos os pedais possam ser acionados sem impedimentos.

- Fixar o tapete para os pés sempre com segurança.
- Nunca colocar tapetes para os pés ou outros revestimentos de assoalho sobre o tapete para os pés instalado.
- Atentar para que nenhum objeto possa alcançar a área para os pés do condutor durante a condução.
- Com o veículo estacionado, remover objetos existentes na área para os pés.

ATENÇÃO

Isqueiros no veículo podem ser danificados ou podem se acender despercebidamente. Isto pode causar queimaduras graves e danos ao veículo.

- Antes de ajustar os bancos, sempre garantir que não haja um isqueiro na área da parte móvel do banco.
- Antes de fechar porta-objetos ou gavetas, sempre garantir que não haja um isqueiro na área de fechamento.
- Nunca guardar isqueiros em porta-objetos, em gavetas ou em outras superfícies do veículo. Devido às altas temperaturas de superfície, principalmente no verão, os isqueiros podem se acender.

NOTA

- Os filamentos do desembaçador do vidro traseiro podem ser danificados devido ao atrito com objetos sobre a superfície atrás do banco traseiro.
- Não guardar objetos sensíveis ao calor, alimentos ou medicamentos no interior do veículo. O calor e o frio podem danificá-los ou torná-los impróprios para uso ou consumo.
- Objetos de materiais transparentes deixados no veículo, como, por exemplo, óculos, lentes ou ventosas transparentes nos vidros, podem focalizar os raios do sol e, assim, causar danos ao veículo.

 Para que o ar no interior do veículo possa ser renovado, não obstruir as aberturas de ventilação entre o vidro traseiro e a superfície atrás do banco traseiro.

Porta-objetos do lado do condutor

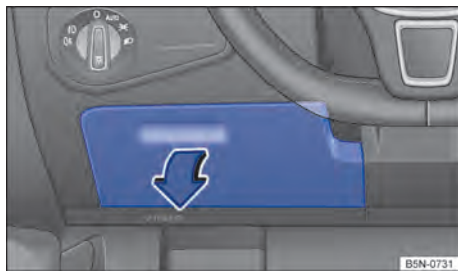

Fig. 196 No lado do condutor: porta-objetos.

Observe e no início desse capítulo na página 294.

Abrir ou fechar o porta-objetos

Para *abrir*, puxar a alça no sentido da seta → Fig. 196.

Para *fechar*, pressionar o porta-objetos no sentido contrário à seta, até que ele se trave.

Porta-objetos no console do teto (porta-óculos)



Fig. 197 No console do teto: porta-objetos.

Observe e no início desse capítulo na página 294.

O porta-objetos pode ser utilizado para guardar óculos ou outros objetos.

Abrir ou fechar o porta-objetos

Para *abrir*, pressionar e soltar o botão → Fig. 197 (seta).

Para *fechar*, pressionar a tampa para cima até que ela encaixe.

Porta-objetos no console do teto

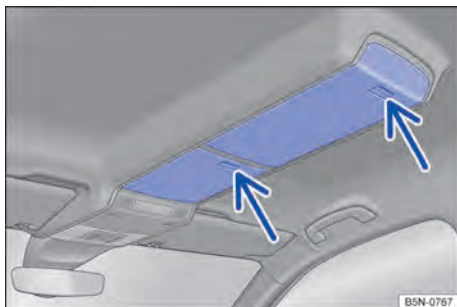

Fig. 198 No console do teto: porta-objetos.

Observe e no início desse capítulo na página 294.

Abrir ou fechar os porta-objetos

Para *abrir*, pressionar e soltar o botão → Fig. 198 (seta) correspondente. O porta-objetos correspondente abre automaticamente.

Para *fechar*, pressionar o porta-objetos para cima, até que ele se trave.

Para garantir o funcionamento do monitoramento do interior do veículo, os porta-objetos devem estar fechados ao travar o veículo → Página 99.

Porta-objetos no painel de instrumentos



Fig. 199 No centro do painel de instrumentos: porta-objetos.

📖 Observe ⚠️ e ⌚ no início desse capítulo na página 294.

Para *abrir*, pressionar e soltar o botão no sentido da seta → Fig. 199. O porta-objetos abre automaticamente.

Para *fechar*, pressionar a cobertura do porta-objetos totalmente para baixo até que ela encaixe.

Porta-objetos no descanso-braço central dianteiro



Fig. 200 Entre os bancos dianteiros: porta-objetos no descanso-braço central à frente.

📖 Observe ⚠️ e ⌚ no início desse capítulo na página 294.

Abrir ou fechar o porta-objetos

Para *abrir*, erguer o descanso-braço central totalmente para cima → Fig. 200.

Para *fechar*, conduzir o descanso-braço central para baixo.

⚠️ ATENÇÃO

O descanso-braço central pode limitar a liberdade de movimentos dos braços do condutor e assim causar acidentes e ferimentos graves.

- Manter o porta-objetos do descanso-braço central sempre fechado durante a condução.

⚠️ ATENÇÃO

O descanso-braço central não pode ser utilizado como um banco, uma posição incorreta no assento pode ocasionar ferimentos graves.

- Nunca transportar uma pessoa ou uma criança sobre o descanso-braço central.

Porta-objetos do lado do passageiro dianteiro

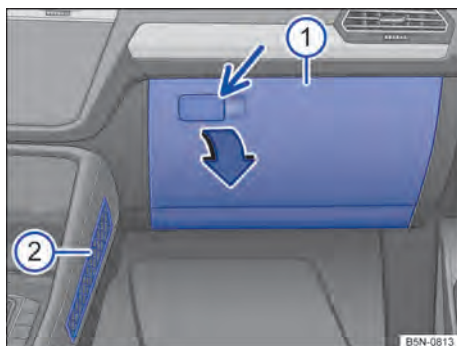

Fig. 201 No painel de instrumentos: porta-objetos no lado do passageiro dianteiro.

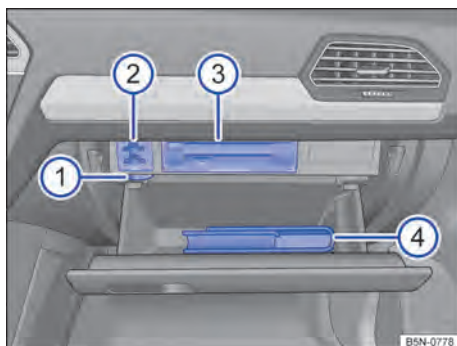

Fig. 202 No painel de instrumentos: porta-luvas aberto no lado do passageiro dianteiro.

📖 Observe ⚠️ e ⌚ no início desse capítulo na página 294.

Legenda para → Fig. 201:

- ① Porta-objetos.
- ② Rede porta-objetos.

Legenda para Fig. 202:

- ① Regulador do difusor de ar.
- ② Suporte dos cartões de memória.
- ③ Dispositivos do sistema Infotainment, dispositivo de leitura de cartão.
- ④ Literatura de bordo.

Abrir ou fechar o porta-objetos

Para *abrir*, puxar a alavanca → Fig. 201 (seta) e rebater para fora no sentido da seta.

Para *fechar*, pressionar o porta-objetos para cima.

Refrigerar o porta-objetos

No painel divisório há um difusor de ar → Fig. 202 ①, através do qual o ar refrigerado pelo ar-condicionado ligado pode ser conduzido ao compartimento. *Abrir* ou *fechar* o difusor de ar, girando-o.

Suporte para cartões de memória

Na parte superior do porta-objetos pode haver um suporte para cartões de memória ②.

Dispositivo do sistema Infotainment, dispositivo de leitura de cartão

Na parte superior do porta-objetos podem se encontrar aparelhos do sistema Infotainment ③ e dispositivo de leitura de cartão → caderno *Sistema Infotainment*.

Literatura de bordo

O porta-luvas destina-se à acomodação da literatura de bordo ④. A literatura de bordo deve ser guardada sempre neste porta-objetos.

⚠ ATENÇÃO

Um porta-luvas aberto pode aumentar o risco de ferimentos graves em caso de um acidente ou manobras de frenagem ou de direção súbitas.

- Manter o porta-objetos sempre fechado durante a condução.

❗ NOTA

Em algumas versões existem, devido à montagem, aberturas no porta-luvas, por exemplo, atrás do compartimento para literatura de bordo, através das quais podem cair pequenos objetos para trás do revestimento. Isto pode

causar ruídos estranhos e danos ao veículo. Por este motivo, não guardar objetos pequenos no porta-objetos. <

Gavetas



Fig. 203 Sob o banco dianteiro: gaveta.

📖 Observe ⚠ e ❗ no início desse capítulo na página 294.

Abrir ou fechar as gavetas

Para *abrir*, acionar o botão na alça da gaveta → Fig. 203 e abrir a gaveta na direção da seta.

Para *fechar*, empurrar a gaveta abaixo do banco dianteiro até que ela se encaixe audivelmente.

⚠ ATENÇÃO

Uma gaveta aberta pode impedir o comando dos pedais. Isso pode ocasionar acidentes e ferimentos graves.

- Manter as gavetas sempre fechadas durante a condução. Caso contrário, a gaveta e objetos que caem podem alcançar a área para os pés do condutor e interferir com os pedais.

❗ NOTA

A gaveta suporta uma carga máxima de 1,5 kg. <

Outros porta-objetos

📖 Observe ⚠️ e ⓘ no início desse capítulo na página 294.

Outros porta-objetos possíveis no veículo:

- No console central dianteiro e traseiro.
- No revestimento das portas dianteiras e traseiras.
- **Ganchos para roupas** nas colunas das portas centrais e nas alças rebatíveis traseiras do teto.
- **Ganchos para sacolas** no compartimento de bagagem → Página 308.
- Sob o assoalho do compartimento de bagagem.

⚠️ ATENÇÃO

Roupas penduradas podem reduzir a visibilidade do condutor e, assim, causar acidentes e ferimentos graves.

- Pendurar as roupas no gancho para roupas sempre de forma a não reduzir a visibilidade do condutor.
- Usar o gancho para roupas no veículo somente para pendurar roupas leves. Nunca deixar objetos pesados, rígidos ou com cantos vivos nos bolsos.

Porta-copos

📖 Introdução ao tema

Neste capítulo encontram-se informações relativas aos seguintes temas:

- Porta-copos no console central dianteiro 299
- Porta-copos no descanso-braço central traseiro 299

Porta-garrafas

Os porta-garrafas encontram-se: nos porta-objetos abertos das portas do condutor e do passageiro dianteiro.

As mesas rebatíveis nos bancos dianteiros possuem porta-copos adicionais → Página 134.

⚠️ ATENÇÃO

O uso inadequado dos porta-copos pode causar ferimentos.

- Nunca colocar bebidas quentes em um porta-copos. Durante a condução, em uma manobra de frenagem súbita ou em um acidente, bebidas quentes em um porta-copos podem ser derramadas e causar queimaduras.
- Certificar-se de que garrafas de bebida ou outros objetos não alcancem a área para os pés do condutor durante a condução, atrapalhando o acionamento dos pedais.
- Nunca colocar copos pesados, mantimentos ou outros objetos pesados nos porta-copos. Esses objetos pesados podem voar pelo interior do veículo em um acidente e causar ferimentos graves.

⚠️ ATENÇÃO

Garrafas de bebida fechadas no interior do veículo podem explodir por ação do calor e estourar por ação do frio.

- Nunca deixar garrafas de bebida fechadas no interior de um veículo intensamente aquecido ou intensamente refrigerado.

ⓘ NOTA

Não manter bebidas abertas no porta-copos durante a condução. Bebidas derramadas, por exemplo, durante frenagens, podem causar danos ao veículo e ao sistema elétrico.

ⓘ NOTA

Objetos de materiais transparentes deixados no veículo, como, por exemplo, óculos, lentes ou ventosas transparentes nos vidros, podem focalizar os raios do sol e, assim, causar danos ao veículo.



Os elementos dos porta-copos podem ser removidos para limpeza.

Porta-copos no console central dianteiro

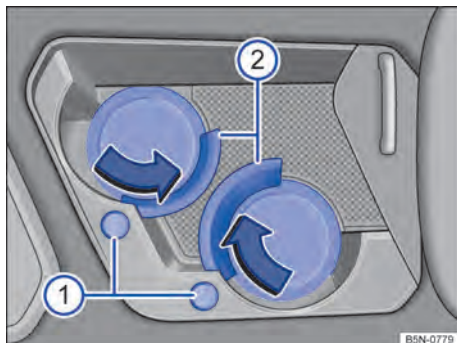

Fig. 204 No console central dianteiro: porta-copos.

📖 Observe ⚠️ e ❶ no início desse capítulo na página 298.

Abrir ou fechar o porta-copos

Para *abrir*, empurrar a cobertura para trás.

Para *fechar*, empurrar a cobertura para a frente.

Utilizar porta-copos

Colocar o recipiente de bebida no porta-copos correspondente → Fig. 204.

Para *adaptar* o porta-copos ao tamanho do recipiente da bebida correspondente, pressionar o botão ❶. Os estribos de fixação ❷ são abertos no sentido da seta.

Quando o porta-copos não for mais utilizado, pressionar os estribos de fixação correspondentes ❷ no sentido contrário ao da seta até que ele encaixe.

Porta-copos no descansa-braço central traseiro



Fig. 205 No descansa-braço central traseiro: porta-copos.

📖 Observe ⚠️ e ❶ no início desse capítulo na página 298.

- Para *abrir*, rebater o descansa-braço central para baixo → Fig. 205.
- Para *fechar*, rebater o descansa-braço central para cima → Fig. 205.

⚠️ ATENÇÃO

Para reduzir o risco de lesões, o descansa-braço central do banco traseiro deve estar sempre rebatido para cima durante a condução.

- Se o descansa-braço central estiver rebatido para baixo, o assento central no banco traseiro nunca poderá ser usado – nem por pessoas nem por crianças. Uma posição incorreta no assento pode causar ferimentos graves.

Cinzeiro e acendedor de cigarro

📖 Introdução ao tema

Neste capítulo encontram-se informações relativas aos seguintes temas:

- Cinzeiro móvel no porta-copos 300
- Acendedor de cigarro 300 ▶

⚠️ ATENÇÃO

A utilização inadequada do cinzeiro e do acendedor de cigarro pode causar incêndios, queimaduras e outros ferimentos graves.

- Nunca colocar no cinzeiro papel ou outros objetos que possam causar um incêndio.



Cinzeiro móvel no porta-copos



Fig. 206 No porta-copos do console central: abrir o cinzeiro.

📖 **Observe** ⚠️ no início desse capítulo na página 300.

Para usar, colocar o cinzeiro num dos porta-copos no console central dianteiro ou no descansa-braço central traseiro → Página 298.

Abrir ou fechar o cinzeiro móvel

Para *abrir*, rebater a tampa → Fig. 206 para fora no sentido da seta.

Para *fechar*, empurrar a tampa para baixo no sentido contrário ao da seta.

Esvaziar o cinzeiro móvel

- Retirar para cima o cinzeiro móvel do porta-copos.
- Abrir o cinzeiro móvel e esvaziar a cinza resfriada com um recipiente de recolha adequado.
- Após esvaziar o cinzeiro, introduzir o encaixe por cima no porta-copos.



Acendedor de cigarro



Fig. 207 Na parte inferior do console central: acendedor de cigarro.

📖 **Observe** ⚠️ no início desse capítulo na página 300.

Um acendedor de cigarro encontra-se na parte inferior do console central → Fig. 44.

- Com a ignição ligada, pressionar o botão do acendedor de cigarro para dentro → Fig. 207.
- Esperar até que o botão salte para fora.
- Retirar o acendedor de cigarro e acender o cigarro na espiral incandescente → ⚠️.
- Encaixar o acendedor de cigarro de volta no suporte.

⚠️ ATENÇÃO

A utilização incorreta do acendedor de cigarro pode causar incêndios, queimaduras e outros ferimentos graves.

- Utilizar o acendedor de cigarro adequadamente somente para acender cigarros.
- Nunca deixar crianças sem supervisão dentro do veículo. O acendedor de cigarro pode ser utilizado com a ignição ligada.

📖 O suporte do acendedor de cigarro também pode ser utilizado como tomada 12 V → Página 300.



Tomadas

📖 Introdução ao tema

Neste capítulo encontram-se informações relativas aos seguintes temas:

- Tomadas do veículo

301 ▶

Acessórios elétricos podem ser ligados nas tomadas do veículo.

Os aparelhos conectados devem estar em perfeitas condições. Não utilizar aparelhos defeituosos.

⚠️ ATENÇÃO

A utilização inadequada de tomadas e de acessórios elétricos pode causar incêndios e ferimentos graves.

- Nunca deixar crianças sem supervisão dentro do veículo. Com a ignição ligada, tomadas e aparelhos conectados a elas podem ser utilizados.
- Se o aparelho elétrico conectado esquentar demais, desligar o aparelho imediatamente e tirar o conector da tomada.

📌 NOTA

- Para evitar danos ao sistema elétrico, nunca conectar na tomada 12 V acessórios que forneçam corrente para carregar a bateria do veículo, como, por exemplo, painéis solares ou carregadores de bateria.
- Utilizar somente acessórios que tenham sido verificados conforme as diretrizes vigentes com relação à compatibilidade eletromagnética.
- Para evitar danos por variações de corrente, antes de ligar e desligar a ignição, bem como antes de ligar o motor, os consumidores conectados às tomadas 12 V devem ser desligados. Se o sistema Start-Stop desligar automaticamente o motor e o ligar novamente, os consumidores conectados não precisarão ser desligados.
- Nunca conectar consumidores elétricos que consumam mais do que a potência indicada a uma tomada 12 V. Ao exceder a potência máxima, o sistema elétrico do veículo pode ser danificado.

🌿 Não deixar o motor em funcionamento com o veículo parado.

📌 Com o motor parado, a ignição ligada e acessórios ligados, a bateria do veículo se descarrega.

📌 Aparelhos não blindados podem causar avarias no sistema Infotainment e nos componentes eletrônicos do veículo.

📌 Se houver aparelhos elétricos em operação nas proximidades da antena, podem ocorrer falhas de recepção da banda AM do sistema Infotainment.

Tomadas do veículo

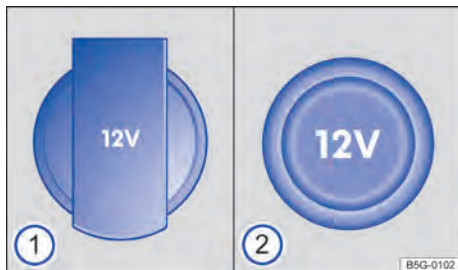

Fig. 208 Variantes da tomada 12 V.

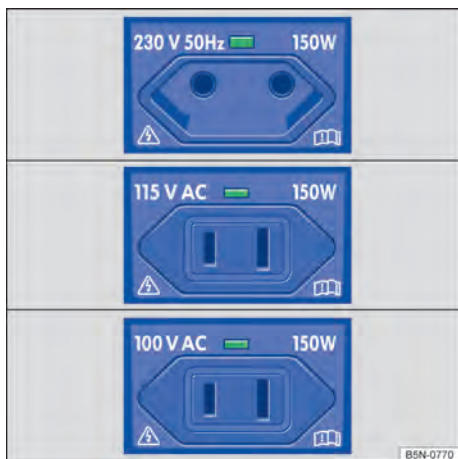

Fig. 209 No lado esquerdo do compartimento de bagagem: tomada 230 V, tomada 115 V ou tomada 100 V.

📌 Observe ⚠️ e 📌 no início desse capítulo na página 301.

Legenda para → Fig. 208:

- ① Tomada 12 V rebatíveis.
- ② Tomada 12 V com cobertura extraível.

Potência máxima

Tomada	Potência máxima
12 V	120 W
230, 115 ou 100 V	150 W (300 W de potência de pico)

Quando dois ou mais equipamentos estiverem conectados ao mesmo tempo, a potência máxima de todos os equipamentos elétricos conectados nunca deve exceder 190 W → .

A potência máxima de cada tomada não deve ser excedida. A potência máxima dos aparelhos pode ser encontrada em suas etiquetas de identificação.

Tomada 12 V

A tomada 12 V → Fig. 208 funciona somente com a ignição ligada.

Com o motor desligado, a ignição ligada e um equipamento elétrico ligado, a bateria do veículo se descarrega. Por esse motivo, utilizar um consumidor elétrico na tomada somente com o motor em funcionamento.

Antes de ligar ou desligar a ignição, bem como antes de ligar o motor, desligar os aparelhos conectados para evitar danos por variações de tensão.

Tomadas 12 V podem ser encontradas nos seguintes locais do veículo:

- No porta-objetos dianteiro → Página 57.
- No console central traseiro entre os bancos dianteiros.
- No compartimento de bagagem atrás, à esquerda:

Tomada 230 V, tomada 115 V, tomada 100 V

A tomada se ativa automaticamente assim que for inserido um conector com o motor em funcionamento. Se houver energia suficiente, se for o caso, a tomada também pode continuar a ser utilizada com o motor desligado → .

Conectar um equipamento elétrico: rebater para fora a cobertura e encaixar o conector até a base da tomada para destravar a proteção para crianças integrada. Somente quando a trava de segurança para crianças estiver destravada, a corrente fluirá pela tomada.

Indicador de LED na tomada

Luz verde permanente:	A trava de segurança para crianças está destravada. A tomada está pronta para o uso.
Indicadores de direção verde:	A ignição está desligada, mas ainda existe energia suficiente para alimentar a tomada com corrente por até 10 minutos. Se o conector for retirado dentro deste período, a tomada desligará e não poderá continuar a ser usada enquanto a ignição não for religada.
Luz vermelha piscando:	Há uma avaria, por exemplo, desligamento por sobretensão ou por excesso de temperatura.

Desligamento por temperatura

Se uma temperatura específica for ultrapassada, o conversor da tomada 230 V, 115 V ou 100 V é desligado automaticamente. O desligamento impede um superaquecimento em caso de potência excessiva dos equipamentos conectados, bem como em caso de altas temperaturas ambiente. A tomada 230 V, 115 V ou 100 V somente pode ser reutilizada depois de uma fase de resfriamento.

Para poder reutilizar a tomada 230 V, 115 V ou 100 V depois de uma fase de resfriamento, o conector de um aparelho conectado precisa ser removido e depois reconectado. Com isso, evita-se que os aparelhos elétricos conectados sejam religados involuntariamente.

PERIGO

Alta tensão no sistema elétrico!

- Não derramar líquidos sobre a tomada.
- Não conectar nenhum adaptador ou cabo de prolongamento na tomada 230 V, 115 V ou 100 V. Caso contrário, a trava de segurança para crianças integrada vai se desligar e a tomada se energizar.
- Não inserir objetos condutores, como, por exemplo, agulhas de tricô, nos contatos da tomada 230 V, 115 V ou 100 V.

NOTA

- Observar os manuais de instruções dos aparelhos conectados!
- **Tomada 12 V:**

- Utilizar somente acessórios que tenham sido verificados conforme as diretrizes vigentes com relação à compatibilidade eletromagnética.
- Nunca aplicar corrente na tomada.

● **Tomada 230 V, 115 V ou 100 V:**

- Nunca pendurar aparelhos ou conectores muito pesados diretamente na tomada, como por exemplo, uma fonte de alimentação.
- Não conectar lâmpadas que contenham tubo de neon.
- Conectar na tomada somente aparelhos cuja tensão coincida com a tensão da tomada.
- Em caso de consumidores com alta corrente de partida, um disjuntor instalado impede a ligação. Neste caso, separar a fonte de alimentação do consumidor e restabelecer a conexão após aproximadamente 10 segundos.

i Aparelhos não blindados podem causar avarias no sistema Infotainment e nos componentes eletrônicos do veículo.

i Para alguns equipamentos, devido à baixa potência (Watt), podem ocorrer restrições de funcionamento na tomada 230 V, 115 V ou 100 V.

Leitor de cartão de pedágio (ETC)

Introdução ao tema

Neste capítulo encontram-se informações relativas aos seguintes temas:

- Descrição de funcionamento 303

Com o sistema de cartão de pedágio ligado e funcionando, as tarifas são cobradas automaticamente ao se passar por postos de pedágio. A cobrança é confirmada por um sinal sonoro. As tarifas são informadas por voz e, juntamente com a informação do local, exibidas no display do sistema Infotainment.

ATENÇÃO

Comandar o leitor de cartão de pedágio durante a condução pode distrair a atenção do condutor e ocasionar acidentes.

Descrição de funcionamento

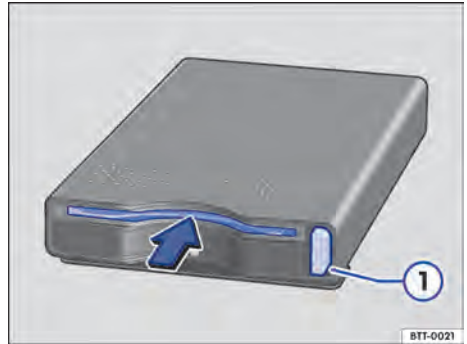

Fig. 210 No console central: leitor de cartão de pedágio.

📖 Observe **⚠** no início desse capítulo na página 303.

Colocar o sistema de cartão de pedágio em funcionamento

Ligar o sistema de navegação e inserir o cartão ETC adequado no leitor de cartão de pedágio → Fig. 210 no sentido da seta.

A disponibilidade para o uso é confirmada por um sinal longo e indicada pelo símbolo **ETC** na linha de status do sistema de navegação.

Retirar o cartão de pedágio

Para retirar o cartão de pedágio, pressionar o botão **1**.

Mensagem de erro

Se uma curta sequência sonora soar após ligar o aparelho, há uma falha como, por exemplo, cartão ETC defeituoso ou ausência dele. O sistema de cartão de pedágio não está pronto para o uso.

Serviços on-line móveis (Car Net)

Introdução

Informações sobre serviços Car Net Volkswagen, aplicativos, disponibilidade, aparelhos finais compatíveis e a descrição dos serviços encontram-se disponíveis na página da Volkswagen na internet.

Para poder utilizar os serviços Car Net Volkswagen, primeiro o veículo precisa ser solicitado com Car Net e ter sido equipado de fábrica. Dependendo do serviço, o Car Net Volkswagen pode ser operado ou executado pelo sistema Infotainment instalado de fábrica, com um dispositivo móvel ou por um Portal do Cliente na internet.

Se para um veículo for ativado um serviço Car Net Volkswagen, o contratante é obrigado a informar todos os condutores do veículo, no sentido da privacidade de dados, que o veículo pode transmitir e receber dados on-line! Dependendo dos serviços ativados também devem ser dadas ao condutor as informações correspondentes.

⚠ ATENÇÃO

A inobservância das indicações na descrição dos serviços pode causar a parada do veículo no trânsito, acidentes e ferimentos graves.

- Antes de usar, ler e observar as informações das respectivas descrições dos serviços Car Net Volkswagen para que você conheça de forma rápida e abrangente os serviços, bem como para poder reconhecer e evitar perigos para si e para terceiros.
- Utilizar a versão mais recente da respectiva descrição dos serviços.

⚠ ATENÇÃO

Um aparelho móvel não fixado ou fixado incorretamente pode ser lançado pelo compartimento interno do veículo em razão de uma manobra súbita de direção ou de frenagem assim como em um acidente e causar ferimentos.

- Fixar ou guardar em segurança o terminal móvel sempre de maneira correta e fora da área de expansão do airbag durante a condução.

⚠ ATENÇÃO

A exibição de informações no sistema Infotainment, no Portal do Cliente ou no dispositivo móvel pode fazer com que as ações necessárias para uma condução segura seja deixadas de lado. Isto pode ocasionar a parada no tráfego, acidentes e ferimentos graves.

- Conduzir sempre de forma atenta e responsável.
- Reagir às informações conforme o caso.
- Observar as luzes de advertência e de controle.

⚠ ATENÇÃO

O uso de computadores e aparelhos móveis em redes LAN e WLAN públicas ou sem segurança pode ocasionar a perda do controle sobre os seus serviços Car Net Volkswagen.

- Além das medidas de segurança de conhecimento geral para o uso da internet, seu computador e seu aparelho móvel devem ser protegidos com um programa antivírus adequado, cuja assinatura deve ser frequentemente atualizada.
- Observar as regras gerais reconhecidas e as informações sobre o manuseio de computadores e aparelhos móveis, bem como a criação e administração de uma senha segura para o acesso ao Portal do Cliente.

⚠ ATENÇÃO

Aplicativos e serviços Car Net Volkswagen que são executados inadequada ou imprópria, ou de forma incorreta, podem causar danos ao veículo, acidentes e graves ferimentos.

- A Volkswagen recomenda somente a utilização de aplicativos oferecidos pela Volkswagen para o próprio veículo e serviços Car Net Volkswagen.
- Proteger o dispositivo móvel com os seus aplicativos do mau uso.
- Jamais modificar aplicativos e serviços Car Net Volkswagen.

- Observar o manual de instruções do terminal móvel.

⚠ ATENÇÃO

O uso de aplicativos e dos serviços Car Net Volkswagen durante a condução pode distrair dos acontecimentos do trânsito. A distração do condutor pode causar acidentes e ferimentos.

- Conduzir sempre de forma atenta e responsável.

📌 NOTA

Em ambientes com prescrições especiais e quando a utilização de terminais móveis for proibida, o terminal móvel deve estar sempre desligado. A radiação emitida pelo terminal móvel ligado pode causar interferências em equipamentos técnicos e médicos sensíveis, o que pode resultar em falha de função ou danos nos aparelhos.

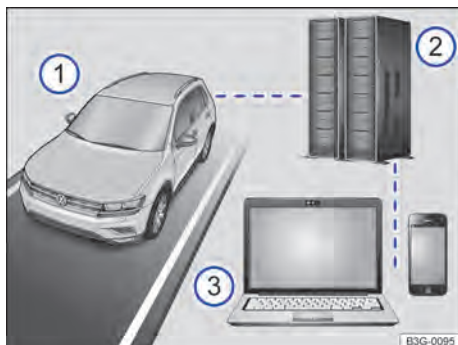

Fig. 212 Representação esquemática: transmissão de dados e execução de funções.

Legenda para → Fig. 212:

- ① Veículo compatível com Car-Net com sistema Infotainment adequado e conectividade.
- ② Servidor, que processa, prepara e encaminha dados.
- ③ Execução dos serviços por computador ou dispositivo móvel.

Serviços Car Net Volkswagen



Fig. 211 No sistema Infotainment: superfície de função Car Net.

Transmissão de dados

Os serviços Car Net Volkswagen podem obter dados on-line, transmitir dados do veículo e transferir informações, novas funções ou ampliações das funções existentes do veículo através dessa ligação por rádio. Desta forma o Car Net Volkswagen pode oferecer ao usuário ou ao condutor funções de apoio baseado nos dados do veículo em conjunto com dados da internet e de sistemas de TI.

A transmissão de dados para a execução dos serviços **Guide & Inform** ocorre através do próprio aparelho móvel com opção de dados ou através de um cartão SIM¹⁾ com opção de dados. No caso de alguns serviços, o dispositivo móvel ou o cartão SIM precisa suportar um determinado tipo de conexão de dados, por exemplo, rSAP.

A transmissão de dados para a execução dos serviços **e-Remote** e **Security & Service** ocorre através de um aparelho de controle instalado de fábrica com um cartão SIM integrado com opção de dados.

¹⁾ Transmissão de dados por meio do leitor de cartão SIM instalado de fábrica (se possível).

Disponibilidade

Os serviços Car Net Volkswagen podem ser submetidos a uma limitação por tempo, e alterados, estabelecidos, desativados, reativados e estendidos a qualquer momento sem aviso prévio.

Alguns serviços Car Net contêm informações externas fornecidas pelos prestadores de serviços terceirizados, por exemplo, representações de mapas. Não é responsabilidade da Volkswagen AG controlar se as informações externas estão corretas, atualizadas e completas e se não violam os direitos de terceiros.

Os serviços Car Net Volkswagen podem estar sujeitos à limitações de áreas. A disponibilidade também depende da cobertura da rede móvel no respectivo país.

Determinação da posição atual do veículo

Alguns serviços Car Net Volkswagen necessitam da localização exata do veículo para a execução das funções. Para isso, a respectiva posição atual do veículo é transmitida a desejo do condutor ou automaticamente. No caso de transmissão automática, isso também pode ocorrer em intervalos regulares para a respectiva atual posição do veículo.

Emprestar ou vender o veículo

Se o veículo for vendido ou concedido, o proprietário ou o locador deve informar o comprador ou a pessoa que receber o veículo sobre o serviço Car Net Volkswagen instalado no veículo e sobre os seu funcionamento.

Limitações

Os seguintes pontos podem fazer com que uma transmissão de dados ou um serviço Car Net Volkswagen seja cancelado ou não seja executado:

- Em áreas sem ou com recepção insuficiente da rede móvel e do GPS,
- Manutenções, reparos, atualizações do software e ampliações técnicas nas redes de telecomunicação, servidores e nos bancos de dados,
- Mudança de geração da comunicação móvel pelos provedores de serviços de telecomunicação, por exemplo, de 3G para 4G/LTE.
- Avaria, disfunção ou interrupção da recepção da rede móvel ou do GPS, por exemplo, devido à alta velocidade, influências meteorológicas,

circunstâncias relacionadas à paisagem, túnel, garagem, estacionamentos, passagens subterrâneas, dispositivos de interferência ou utilização intensiva da rede móvel nas células de rádio em questão,

- Informações externas de prestadores de serviços terceirizados, por exemplo, representações de mapas, não estão disponíveis, estão incompletas ou incorretas,
- em países nos quais o Car Net Volkswagen não é oferecido,
- Falhas no sistema elétrico do veículo,
- Bateria veículo descarregada ou baixa tensão,
- quando a unidade de controle que executa o serviço ou o sistema Infotainment não estiver funcionando corretamente.

Troca do dispositivo

No caso de serviços Car Net Volkswagen instalados, se o sistema Infotainment ou a unidade de controle instalados de fábrica estiverem danificados ou precisarem ser substituídos, procurar uma empresa especializada. Pode ser necessário um novo registro ou ativação dos serviços.

Conta de usuário no Portal do Cliente

Para poder utilizar os serviços “e-Remote”, “Guide & Inform” ou “Security & Service” em veículos com Car Net, é preciso criar uma conta de usuário em www.volkswagen.com/car-net e o Car Net deve ser ativado de forma contratual.

Descrição do serviço

A abrangência e as funções dos serviços “e-Remote”, “Guide & Inform” e “Security & Service” são explicadas em uma descrição separada do serviço. Essas descrições de serviços e outras informações sobre todos os serviços e veículos com Car Net estão disponíveis na internet, em www.volkswagen.com/car-net e, após a criação de uma conta do usuário, também no respectivo Portal do Cliente.

Todas as descrições dos serviços são atualizadas em intervalos de tempo não regulares e disponibilizadas no Portal do Cliente. Utilizar a versão mais recente da respectiva descrição dos serviços.



A Volkswagen recolhe, processa, transmite e usa os dados pessoais fornecidos pelo usuário de acordo com os requisitos legais para um bom funcionamento e desempenho dos serviços Car Net Volkswagen individuais. ▶

ocorre uma transmissão de dados à terceiros. As condições para utilização atualizadas estão disponíveis na internet em www.volkswagen.com/car-net.

 Os serviços Car Net Volkswagen se tratam de um sistema baseado na telefonia móvel. Se mesmo com o cumprimento das premissas ocorrem falhas, favor tentar mais tarde novamente usar os serviços.

 A utilização do Car Net Volkswagen e da conexão de telefone móvel necessária pode ser ter custos. A Volkswagen recomenda usar uma tarifa de comunicação móvel com dados ilimitados devido ao eventual volume de dados. Mais informações consultar a operadora de comunicação móvel.

NOTA

A Volkswagen não se responsabiliza por danos causados ao veículo em razão de aplicativos de baixa qualidade ou com defeito, programação insuficiente dos aplicativos, rede não suficiente, por perda de dados na transmissão, ou mal uso do terminal móvel.

Aplicativos (Apps)

Conforme a versão, o Car Net Volkswagen é compatível com 2 tipos de aplicativos (apps):

- Aplicativos, que executam serviços no veículo e disponibilizam informações, por exemplo, o aplicativo do Car Net Volkswagen e-Remote,
- Aplicativos que são transmitidos no display do sistema Infotainment, por exemplo, com a função Car Net Volkswagen App-Connect.

Aplicativos cuja utilização e conexão necessária a rede móvel possam ser cobradas.

O volume dos aplicativos oferecidos pode ser concebido de forma versátil assim como específico ao veículo e ao país → . O conteúdo, volume e fornecedores dos aplicativos podem variar. Além disso alguns aplicativos dependem da disponibilidade de serviços de terceiros.

Basicamente para o uso dos aplicativos é preciso uma rede móvel com capacidade suficiente para a troca de dados.

Devido à variedade dos dispositivos móveis e do ritmo acelerado do desenvolvimento de Software os aplicativos oferecidos não são executáveis em todos os dispositivos móveis e seus sistemas operacionais. Isto pode ser válido até mesmo dentro da linha de um aparelho móvel, por exemplo, devido a uma nova versão do sistema operacional.

Os aplicativos podem ser alterados, estabelecidos, desativados, reativados e estendidos mesmo sem aviso prévio.

Transportar

Guardar volumes de bagagem

Guardar o volume de bagagem pesado sempre de maneira segura no compartimento de bagagem e certificar-se de que os encostos do banco traseiro estão encaixados corretamente na posição vertical. Usar sempre olhais de amarração e fitas de amarração ou cintas tensoras adequadas para fixar objetos pesados. Nunca sobrecarregar o veículo. Tanto o carregamento quanto a distribuição da carga no veículo têm influência sobre o comportamento de direção e sobre o efeito de frenagem → ▲.

Guardar todos os volumes de bagagem no veículo de maneira segura

- Distribuir as cargas no veículo, no teto e no reboque → Página 319 da maneira mais uniforme possível.
- No compartimento de bagagem, objetos pesados devem ser colocados o mais próximo possível do encosto do banco traseiro, e esse deve estar encaixado de forma segura.
- Fixar volumes de bagagem no compartimento de bagagem utilizando cintas tensoras adequadas nos olhais de amarração → Página 308.
- Adequar o alcance do farol → Página 135.
- Adequar a pressão dos pneus conforme a carga. Observar a etiqueta da pressão dos pneus → Página 397.
- Em veículos com sistema de controle dos pneus, se necessário, configurar a nova carga → Página 397.

⚠️ ATENÇÃO

Quando o veículo não estiver em uso ou estiver sem supervisão, trancar sempre as portas e a tampa do compartimento de bagagem para reduzir o risco de ferimentos graves ou fatais.

- Nunca deixar crianças sem supervisão, especialmente quando a tampa do compartimento de bagagem estiver aberta. Crianças podem entrar no compartimento de bagagem e fechar a tampa do compartimento de bagagem. Em situações como essas, uma criança não consegue sair do compartimento de bagagem sozinha. Isto pode causar ferimentos graves ou fatais.

- Nunca permitir que crianças brinquem no veículo ou junto a ele.
- Nunca transportar pessoas no compartimento de bagagem.

⚠️ ATENÇÃO

Objetos soltos ou fixados incorretamente podem causar ferimentos graves em caso de manobras de direção e de frenagem súbitas ou em caso de acidentes. Isto vale especialmente nos casos em que objetos são atingidos pelo airbag acionado, sendo arremessados pelo interior do veículo. Para diminuir o risco de ferimentos, observar o seguinte:

- Guardar todos os objetos no veículo de maneira segura. Guardar bagagens e objetos pesados sempre no compartimento de bagagem.
- Fixar sempre objetos com fitas de amarração ou com cintas tensoras adequadas para que os objetos não possam alcançar a área de expansão dos airbags laterais ou frontais durante uma manobra brusca de direção e de frenagem.
- Acomodar objetos no interior do veículo de maneira que eles nunca cheguem à área de expansão dos airbags durante a condução.
- Manter os porta-objetos sempre fechados durante a condução.
- Se o encosto do banco do passageiro for rebatido para frente, todos os objetos precisarão ser absorvidos pelo estofamento do banco do passageiro dianteiro. Mesmo objetos leves e pequenos podem ser pressionados na esteira de reconhecimento de peso sob o assento pelo encosto do passageiro dianteiro rebatido para frente transferindo, assim, informações incorretas aos equipamentos de controle de airbag.
- Enquanto o encosto do banco do passageiro dianteiro estiver rebatido para frente, o airbag dianteiro precisa estar desligado e a luz de controle PASSENGER AIR BAG OFF  deve estar acesa.
- Objetos guardados nunca devem levar os ocupantes a assumir uma posição incorreta do banco.
- Se objetos guardados bloquearem um assento do banco, ele nunca deverá ser ocupado e utilizado por uma pessoa. ▶

- Não guardar objetos duros, pesados ou pontiagudos soltos em porta-objetos abertos no interior do veículo, sobre a cobertura do compartimento de bagagem ou sobre o painel de instrumentos.
- Remover objetos rígidos, pesados ou de superfície cortante de peças de roupa e bolsas no interior do veículo e guardá-los de maneira segura.

⚠️ ATENÇÃO

O comportamento de direção, bem como o efeito de frenagem, alteram-se bastante durante o transporte de objetos grandes e pesados.

- Adequar sempre a velocidade e a forma de condução às condições de visibilidade, do clima, da pista e do trânsito.
- Acelerar de forma especialmente cautelosa e cuidadosa.
- Evitar manobras de direção e de frenagem súbitas.
- Frear antes do usual.

⚠️ ATENÇÃO

Ao transportar objetos pesados, as características de condução do veículo são alteradas e a distância de frenagem aumenta. Cargas pesadas não guardadas e não fixadas de maneira correta podem ocasionar a perda do controle do veículo pelo condutor, causando ferimentos graves.

- Ao transportar objetos pesados, as características de condução do veículo são alteradas devido ao deslocamento do centro de gravidade.
- Distribuir a carga sempre de maneira uniforme e o mais fundo possível no veículo.
- Acomodar objetos pesados de maneira segura o mais fundo possível no compartimento de bagagem, antes do eixo traseiro.

📌 NOTA

Os filamentos do desembaçador do vidro traseiro podem ser avariados devido ao atrito com objetos.

📌 Observar as informações sobre o carregamento de um reboque
→ Página 319 e de um bagageiro do teto
→ Página 317.

📌 Para que o ar no interior do veículo possa ser renovado, não obstruir as aberturas de ventilação dos vidros laterais traseiros na área do compartimento de bagagem.

Cobertura do compartimento de bagagem

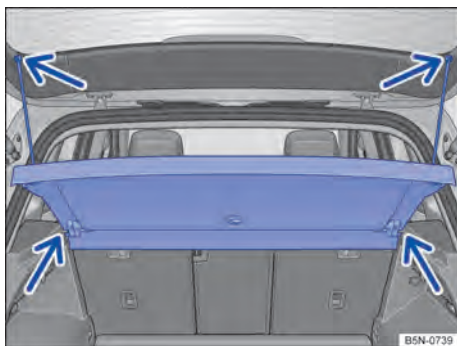

Fig. 213 No compartimento de bagagem: remover a cobertura do compartimento de bagagem.

Ao abrir e fechar a tampa do compartimento de bagagem, a cobertura do compartimento de bagagem é automaticamente erguida ou abaixada com as cintas de fixação enganchadas.

Roupas leves podem ser colocadas na cobertura do compartimento de bagagem. Garantir que o campo de visão traseiro não seja diminuído.

Desinstalar a cobertura do compartimento de bagagem

- Desprender as cintas de fixação na tampa do compartimento de bagagem → Fig. 213 (setas superiores).
- Pressionar a cobertura do compartimento de bagagem de volta e para cima puxando para fora dos suportes laterais → Fig. 213 (setas inferiores).

Conforme a versão, a cobertura do compartimento de bagagem removida pode ser guardada num porta-objetos embaixo do assoalho do compartimento de bagagem → Página 310.

Instalar a cobertura do compartimento de bagagem

- Pressionar a cobertura do compartimento de bagagem por cima para dentro dos suportes laterais → Fig. 213 (setas inferiores).
- Prender as cintas de fixação na tampa do compartimento de bagagem → Fig. 213 (setas superiores).

Assoalho do compartimento de bagagem variável

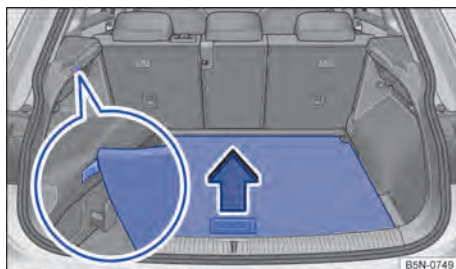

Fig. 214 No compartimento de bagagem: levantar o assoalho do compartimento de bagagem.

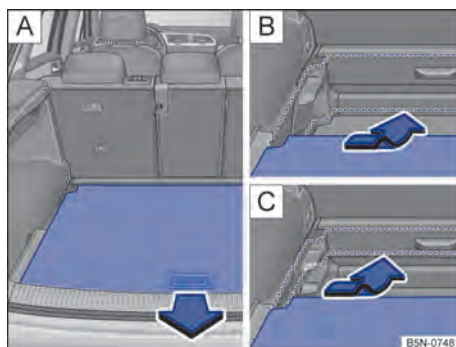

Fig. 215 No compartimento de bagagem: ajustar a altura do assoalho do compartimento de bagagem (dependendo da versão).

⚠ ATENÇÃO

Objetos soltos ou fixados incorretamente ou animais sobre a cobertura do compartimento de bagagem podem causar ferimentos graves em caso de manobras de direção e de frenagem súbitas ou em acidentes.

- Não guardar objetos duros, pesados ou pontiagudos soltos ou em bolsas sobre a cobertura do compartimento de bagagem.
- Nunca transportar animais sobre a cobertura do compartimento de bagagem.

📌 NOTA

Para evitar danos na cobertura do compartimento de bagagem, encher o compartimento de bagagem somente até onde a cobertura do compartimento de bagagem não pressionar a carga, quando a tampa do compartimento de bagagem estiver fechada. ◀

O assoalho do compartimento de bagagem variável é ajustável na altura → ⓘ. Orientações sobre um carregamento máximo podem ser encontradas em → Página 441, *Dados técnicos*.

Abriu e fechar o assoalho do compartimento de bagagem

- Para *abrir*, pegar no rebaixo no assoalho do compartimento de bagagem com uma mão → Fig. 214 e dobrar para cima o assoalho do compartimento de bagagem no sentido da seta, até que ele fique seguro nas travas laterais (setas) → Fig. 214.
- Para *fechar*, conduzir e colocar o assoalho do compartimento de bagagem para baixo. ▶

Ajustar a altura do assoalho do compartimento de bagagem

- Se for o caso, soltar a rede para bagagem → Página 313 e remover as cintas tensoras → Página 312.
- Levantar o assoalho do compartimento de bagagem e puxar para trás tirando dos guias nos lados do compartimento de bagagem → Fig. 215.
- Colocar o assoalho do compartimento de bagagem nas guias da altura desejada e puxar para frente até o batente → Fig. 215.

! NOTA

Ao fechar, não deixar o assoalho do compartimento de bagagem descer bruscamente, sempre conduzi-lo para baixo. O revestimento ou o assoalho do compartimento de bagagem poderia ser danificado.

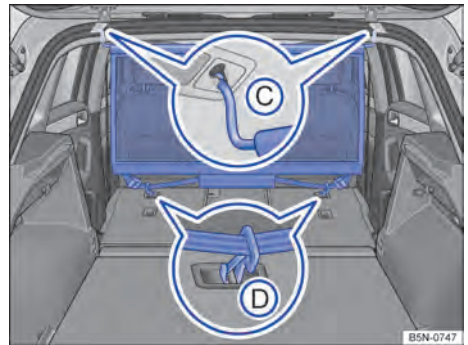

Fig. 217 No compartimento de bagagem: remover a rede divisória.

A rede divisória impede que objetos soltos do compartimento de bagagem sejam arremessados no habitáculo, por exemplo, em uma manobra de frenagem.

Rebater a rede divisória

Abrir totalmente as barras transversais da rede divisória até ouvir um ruído de “encaixe”.

Montar a rede divisória atrás da segunda fila de bancos

- Prender a rede divisória no alojamento traseiro esquerdo no teto → Fig. 216 A.
- Prender a rede divisória no alojamento traseiro direito no teto pressionando a barra transversal A.
- Encaixar os dois ganchos de suporte da rede divisória nos olhais de amarração dianteiros no compartimento de bagagem B.
- Esticar e apertar o cinto.

Quando as pontas estiverem presas com segurança nos alojamentos adequados B, a rede divisória está presa com segurança.

Instalar a rede divisória atrás do banco¹⁾ dianteiro

- 2. Rebater a fila de bancos na posição de assoalho reversível → Página 131.
- Prender a rede divisória no alojamento dianteiro esquerdo no teto → Fig. 217 A.
- Prender a rede divisória no alojamento dianteiro direito no teto pressionando a barra transversal C.

Rede divisória

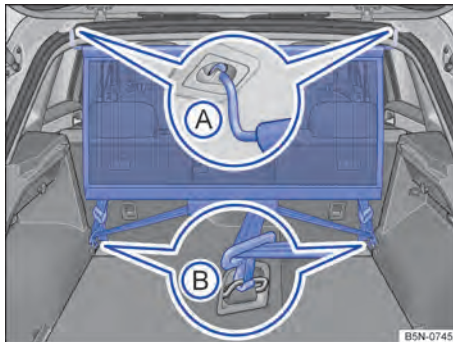

Fig. 216 No compartimento de bagagem: pendurar a rede divisória.

¹⁾ Depende do modelo

- Encaixar os dois ganchos de suporte da rede divisória nos alojamentos na parte de trás do banco traseiro rebatido (D).
- Esticar e apertar o cinto.

Quando as pontas estiverem presas com segurança nos alojamentos adequados (D), a rede divisória está presa com segurança.

Desinstalar a rede divisória

A rede divisória pode ser removida do habitáculo ou do compartimento de bagagem.

- Rebater a segunda fila de bancos na posição de assoalho reversível → Página 131.
- **OU:** se a rede divisória precisar ser removida do compartimento de bagagem, remover a cobertura do compartimento de bagagem → Página 309.
- Afrouxar o cinto.
- Desencaixar os ganchos de suporte da rede divisória dos olhais de amarração ou dos alojamentos → Fig. 216 (B) ou → Fig. 217 (D).
- Desprender a rede divisória do alojamento direito no teto → Fig. 216 (A) e → Fig. 217 (C) pressionando a barra transversal.
- Desprender a rede divisória dos alojamentos esquerdos no teto.

Rebater a rede divisória para dentro

- Dobrar a rede divisória no meio.
- Enrolar a rede divisória e guardá-la na bolsa.
- Guardar a rede divisória no veículo em um lugar seguro.

⚠ ATENÇÃO

Objetos soltos podem ser lançados pelo compartimento interno do veículo em manobras súbitas de arranque ou de frenagem assim como em um acidente e causar ferimentos graves.

- Verificar se as barra transversais estão corretamente presas.
- Mesmo se a rede divisória estiver corretamente instalada, os objetos devem ser presos de forma segura.
- Se o veículo estiver em movimento, nenhuma pessoa poderá permanecer atrás da rede divisória montada.

! NOTA

A fixação incorreta da rede divisória nos pontos de ancoragem do Top-Tether no lado de trás do banco traseiro pode causar danos.

Versões do compartimento de bagagem

Olhais de amarração



Fig. 218 No compartimento de bagagem: olhais de amarração.

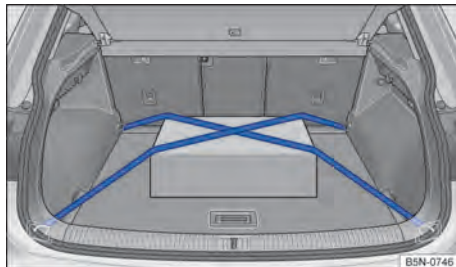

Fig. 219 No compartimento de bagagem: proteger corretamente o volume de bagagem.

Observar: sempre que possível, usar a superfície de carga superior.

O compartimento de bagagem dispõe de 4 olhais de amarração em total para prender carga. Dois rebatíveis na parte de trás e dois fixos na parte da frente do compartimento de bagagem → Fig. 218 (seta).

Ao prender várias peças de bagagem, deve-se usar meios adicionais de retenção, por exemplo, um tapete para o compartimento de bagagem. ▶

- Adaptar o assoalho variável do compartimento de bagagem à altura da carga. Observar que o canto superior da carga esteja mais alto que os olhais de amarração → Fig. 219 → ⚠. Se for o caso, colocar ou remover o assoalho do compartimento de bagagem.
- Prender os cintos de fixação nos olhais de amarração dianteiros. Em caso de cintas, prender com dispositivos tensores de tal forma que o dispositivo tensor seja preso nos olhais de amarração traseiros.
- Colocar a carga no centro do compartimento de bagagem.
- Cruzar as cintas tensores e esticar com firmeza sobre a carga. Observar que o cruzamento das cintas tensores estejam no centro da carga.
- Verificar se ainda é possível mover a carga. Se for o caso, estiver ainda mais as cintas tensores.

As cintas tensores estão tensionadas → ⚠.

⚠ ATENÇÃO

Fitas de amarração ou cintas tensores inadequadas ou avariadas podem se romper em uma manobra de frenagem ou em caso de acidente. Se isso acontecer, os objetos podem ser lançados pelo interior do veículo, causando ferimentos graves ou fatais.

- Utilizar sempre fitas de amarração ou cintas tensores adequadas e em boas condições de uso.
- Fixar fitas de amarração e cintas tensores de maneira segura nos olhais de amarração.
- Objetos soltos no compartimento de bagagem podem deslizar subitamente e alterar o comportamento de direção do veículo.
- Fixar também objetos pequenos e leves.
- Nunca exceder a carga máxima de tração dos olhais de amarração na fixação de objetos.
- Nunca fixar uma cadeira de criança nos olhais de amarração.

⚠ CUIDADO

Em caso de transporte de uma carga de menor altura que os olhais de amarração, os objetos podem ser arremessados pelo habitáculo, causando danos materiais.

- Principalmente no caso de objetos planos, use a superfície de carga superior. Observe a figura do compartimento de bagagem.
- Certifique-se de que a carga está presa na superfície de carga através dos olhais de amarração e que as cintas tensores estão esticadas com firmeza sobre a carga. Recomendamos, principalmente no caso de objetos planos, usar as superfícies de carga superiores.
- Caso necessário, usar outros meios de fixação.

! NOTA

A fixação incorreta dos cintos de amarração e de cintas tensores nos pontos de ancoragem do Top-Tether no lado de trás do banco traseiro pode causar danos.

 A carga máxima de tração dos olhais de amarração é de aproximadamente 3,5 kN.

 Fitas de amarração, cintas tensores e sistemas de proteção de carga adequados podem ser obtidos em uma empresa especializada. Para isso, a Volkswagen recomenda a Concessionária Volkswagen. ◀

Rede para bagagem



Fig. 220 No compartimento de bagagem: fixar a rede para bagagem no assoalho.

A rede para bagagem ajuda a evitar o deslocamento de um objeto mais leve no compartimento de bagagem. Na rede para bagagem há uma bolsa com zíper para guardar objetos pequenos. ▶

Prender a rede para bagagem

Colocar a rede para bagagem no assoalho com o auxílio das garras de fixação → Fig. 220. O zíper da rede para bagagem deve estar voltado para cima.

Desinstalar a rede para bagagem

A rede para bagagem, quando presa, está sob tensão → ⚠.

- Pendurar os ganchos da rede para bagagem no assoalho.
- Guardar a rede para bagagem no compartimento de bagagem.

⚠ ATENÇÃO

A rede para bagagem elástica precisa ser esticada quando for fixada nos olhais de amarração do compartimento de bagagem. Uma rede para bagagem, quando presa, está sob tensão. Os ganchos da rede para bagagem podem causar ferimentos se a rede para bagagem for presa ou desprendida de modo inadequado.

- Prender sempre o gancho da rede para bagagem firmemente, evitando que ela se solte bruscamente do olhal de amarração ao ser fixada ou removida.
- Proteger os olhos e o rosto para evitar ferimentos caso os ganchos se soltem bruscamente ao serem presos ou desprendidos.
- Prender sempre os ganchos da rede para bagagem na sequência descrita. Se um dos ganchos da rede para bagagem se soltar, haverá um risco de ferimento.

Ganchos para sacolas

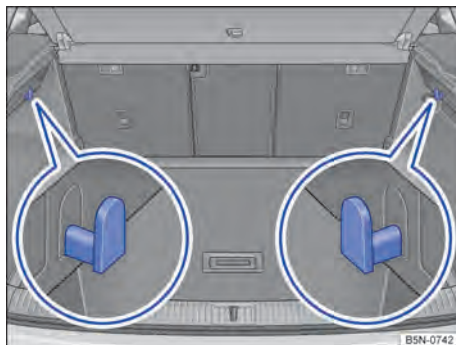

Fig. 221 No compartimento de bagagem: ganchos para sacolas na parte dianteira.

Ganchos de bolsa

Na região traseira do compartimento de bagagem, encontram-se ganchos fixos para sacolas, à esquerda e à direita → Fig. 221.

Nos ganchos para sacolas podem ser penduradas sacolas de compras no compartimento de bagagem → Página 313.

⚠ ATENÇÃO

Nunca usar os ganchos para sacolas para amarração. Em caso de manobras de frenagem súbitas ou em caso de acidente, o gancho para sacolas pode se romper.

ⓘ NOTA

Cada gancho para sacolas suporta uma carga máxima de 2,5 kg.

Dispositivo para transporte de objetos longos

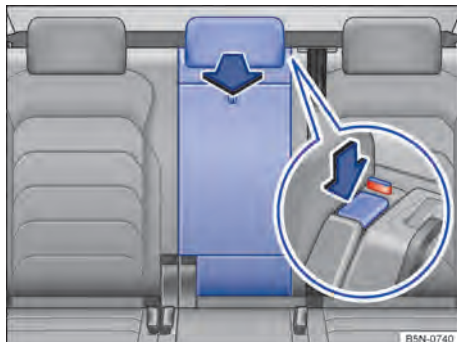

Fig. 222 No encosto do banco traseiro: abrir o dispositivo para transporte de objetos longos.

Atrás do descanso-braço central do banco traseiro encontra-se um dispositivo para transporte de objetos longos no interior do veículo, como, por exemplo, esquis.

Para evitar a entrada de sujeira no interior do veículo, envolver objetos sujos em uma cobertura, por exemplo, antes de colocá-los no dispositivo para transporte de objetos longos.

Com o descanso-braço central rebatido, não se deve transportar uma pessoa no assento central do banco traseiro.

Abrir o dispositivo para transporte de objetos longos

- Pressionar o botão de destravamento → Fig. 222 no sentido da seta e rebater o dispositivo para transporte de objetos longos para frente.
- Abrir a tampa do compartimento de bagagem.
- Pelo compartimento de bagagem, empurrar os objetos longos através do dispositivo para transporte de objetos longos.
- Fixar os objetos com o cinto de segurança do meio, se for o caso.
- Fechar a tampa do compartimento de bagagem.

Fechar o dispositivo para transporte de objetos longos

- Rebater o dispositivo para transporte de objetos longos para trás, e pressionar com firmeza a trava, até que ela se encaixe de forma segura → ⚠.
- A marcação vermelha no indicador de travamento → Fig. 222 (lupa) não pode mais ser visível.

⚠ ATENÇÃO

Rebater o dispositivo para transporte de objetos longos para frente ou de volta de maneira descontrolada ou desatenta pode causar ferimentos graves.

- Nunca rebater o dispositivo para transporte de objetos longos para frente ou de volta durante a condução.
- Atentar para que o cinto de segurança não seja preso ou danificado ao rebater o dispositivo para transporte de objetos longos de volta.
- Manter as mãos, os dedos e os pés ou demais partes do corpo sempre distantes ao rebater o dispositivo para transporte de objetos longos para frente e de volta.
- Uma marcação vermelha no indicador de travamento → Fig. 222 (lupa) sinaliza um dispositivo para transporte de objetos longos não engatado. Verificar sempre se a marcação vermelha não está visível quando o dispositivo para transporte de objetos longos estiver na posição ereta.
- Se o dispositivo para transporte de objetos longos estiver rebatido para frente ou não estiver travado de maneira segura, uma pessoa e especialmente uma criança não pode ser transportada neste assento.

Lanterna extraível

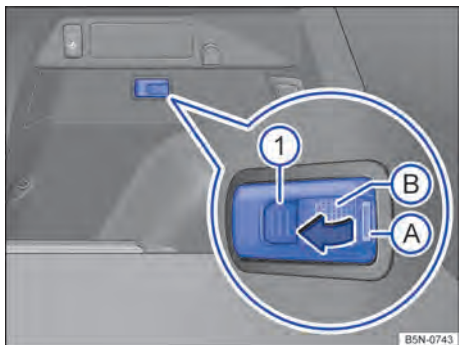

Fig. 223 À esquerda do compartimento de bagagem: lanterna removível (dependendo da versão).

A lanterna extraível encontra-se no lado esquerdo do compartimento de bagagem (dependendo da versão). Quando a lanterna estiver no suporte e o motor estiver em funcionamento, a lanterna será carregada.

Lanterna do compartimento de bagagem

Quando montada, a lanterna extraível acende na área → Fig. 223 (B) com a tampa do compartimento de bagagem aberta.

Ao fechar a tampa do compartimento de bagagem, a lanterna se apaga.

Remover a lanterna

- Segurar a lanterna pela parte da frente → Fig. 223.
- Puxar a lanterna para fora do suporte no sentido da seta → Fig. 223.

Operar a lanterna

A lanterna possui ímãs. Após a remoção, é possível fixar as lanternas, por exemplo, na carroceria do veículo → ⓘ.

A lanterna removida acende na área (B). O potência de iluminação pode ser regulada em 2 níveis.

- Pressionar o botão ① para ligar a lanterna. A lanterna acende com toda potência de iluminação.
- Pressionar o botão ① novamente para regular em 50 % da potência de iluminação.
- Pressionar o botão ① novamente para desligar a lanterna.

Guardar a lanterna

- Desligar a lanterna.
- Pressionar a lanterna no suporte no sentido da seta → Fig. 223.

Trocar baterias recarregáveis

Trocar as baterias recarregáveis quando a lanterna não iluminar mais com potência de iluminação total.

A lanterna é alimentada com energia elétrica por meio de 3 baterias recarregáveis comerciais do tipo AAA. Baterias não recarregáveis, ou baterias recarregáveis que não correspondam à especificação, poderão provocar danos → ⓘ.

A Volkswagen recomenda substituir a bateria recarregável em uma Concessionária Volkswagen ou em uma empresa especializada.

- Remover a lanterna do suporte.
- Alavancar a tampa da bateria recarregável com um objeto adequado por baixo da área (A).
- Substituir as baterias recarregáveis por baterias recarregáveis da mesma tensão, tamanho e especificação.
- Pressionar a tampa da bateria recarregável na lanterna até que a tampa da bateria recarregável encaixe audivelmente no lugar.

ⓘ NOTA

Para evitar danos, guardar a lanterna extraível com segurança no veículo, antes de começar a conduzir.

ⓘ NOTA

A utilização de baterias comuns ou baterias recarregáveis inadequadas pode danificar a lanterna extraível e os componentes eletrônicos do veículo.

- Utilizar exclusivamente baterias recarregáveis que correspondam à especificação AAA. ◀

Bagageiro do teto

Introdução ao tema

Neste capítulo encontram-se informações relativas aos seguintes temas:

- Fixar os suportes de base e o bagageiro do teto 317
- Carregar o bagageiro do teto 318

O teto do veículo foi desenvolvido para otimizar a aerodinâmica. Os sistemas de bagageiro do teto convencionais não podem mais ser fixados em uma calha de chuva.

Uma vez que as calhas de chuva são modeladas no teto para facilitar o escoamento, somente podem ser utilizadas barras de suporte ou bagageiros do teto liberados pela Volkswagen.

Desmontar o bagageiro do teto

- Quando ele não for mais necessário.
- Quando o veículo passar por um sistema de lavagem.
- Quando a altura do veículo exceder a altura necessária para passagem, por exemplo, em uma garagem.

ATENÇÃO

Ao transportar objetos pesados ou grandes no bagageiro do teto, as características de condução do veículo se alteram em razão do deslocamento do centro de gravidade e do aumento da superfície de resistência ao vento.

- Fixar sempre a carga de maneira correta com fitas de amarração ou cintas tensoras adequadas e em boas condições de uso.
- Cargas grandes, pesadas, longas ou planas atuam de forma negativa sobre a aerodinâmica do veículo, sobre o centro de gravidade e sobre o comportamento de direção.
- Evitar manobras de direção e de frenagem abruptas e súbitas.
- Adequar a velocidade e a forma de condução às condições de visibilidade, do clima, da pista e do trânsito.

NOTA

- Desmontar o bagageiro do teto antes de submeter o veículo a um sistema de lavagem.

- A altura do veículo se altera com a montagem de um bagageiro do teto e pela carga fixada nele. Comparar a altura do veículo com as alturas de passagem disponíveis, por exemplo, de viadutos e portões de garagem.
- A antena do teto, a área de alcance da tampa do compartimento de bagagem e do teto de vidro não podem ser comprometidas pelo sistema de bagageiro do teto ou pela carga fixada nele.
- Atentar para que a tampa do compartimento de bagagem ao ser aberta não colida com a bagagem de teto.

 O consumo de combustível do veículo aumenta quando o veículo está com um bagageiro do teto montado devido ao aumento da resistência do ar. ◀

Fixar os suportes de base e o bagageiro do teto

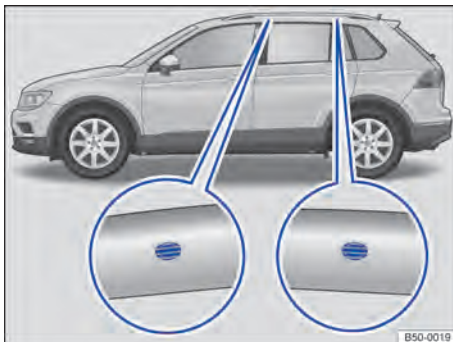



Fig. 224 Veículos com longarina do bagageiro do teto: pontos de fixação para o bagageiro do teto.

 **Observe**  e  no início desse capítulo na página 317.

Os suportes de base são a base para um sistema de bagageiro do teto completo. Por motivos de segurança, para o transporte de bagagem, bicicletas, pranchas de surfe, esquis e barcos são necessários os respectivos suportes adicionais próprios. Acessórios adequados podem ser obtidos em uma Concessionária Volkswagen. ▶

Veículos sem longarina do bagageiro do teto: fixar os suportes de base e o bagageiro do teto.

Os suportes de base e o bagageiro do teto sempre devem ser fixados da maneira correta.

Observar as instruções de montagem fornecidas do bagageiro do teto montado e mantê-las sempre no veículo.

Os furos para fixação se encontram nos lados inferiores das vigas do teto e somente podem ser vistos se a porta estiver aberta.

Fixar os suportes de base **somente** nos furos indicados na figura.

Veículos com longarina do bagageiro do teto: fixar o bagageiro do teto

Os bagageiros do teto convencionais não podem ser utilizados nas longarinas do bagageiro do teto. Utilizar somente bagageiros do teto liberados pela Volkswagen.

Observar as instruções de montagem fornecidas do bagageiro do teto montado e mantê-las sempre no veículo.

Os furos para fixação encontram-se no lado interno da longarina do bagageiro do teto → Fig. 224 (lupas).

Fixar os suportes de base **somente** nos furos indicados na figura.

- Montar sempre corretamente os bagageiros do teto especiais para bicicletas, esquis, pranchas de surfe etc.
- Não realizar modificações ou reparos nos suportes de base e no bagageiro do teto.

Carregar o bagageiro do teto

📖 **Observe** ⚠ e ⏰ no início desse capítulo na página 317.

O volume da bagagem somente pode ser preso com segurança quando o sistema de bagageiro do teto estiver montado corretamente → ⚠.

Carga máxima admissível sobre o teto

A carga máxima admissível sobre o teto é de **75 kg**. A carga sobre o teto é composta pelo peso do bagageiro do teto e da carga a ser transportada sobre o teto → ⚠.

Informar-se sempre sobre o peso do bagageiro do teto e da carga a ser transportada e, se necessário, pesá-la. Nunca exceder a carga máxima admissível sobre o teto.

Na utilização de bagageiro do teto com menor capacidade de carga, não é possível utilizar a carga máxima admissível sobre o teto. Nesse caso, o bagageiro do teto somente pode ser carregado até o limite de peso que está indicado nas instruções de instalação.

Distribuir a carga

Distribuir a carga uniformemente e proteger corretamente → ⚠.

Controlar as fixações

Após trechos curtos da viagem, e periodicamente, verificar as uniões roscadas e as fixações dos suportes de base.

⚠ ATENÇÃO

Se a carga máxima admissível sobre o teto indicada for excedida, poderão ocorrer acidentes graves e danos significativos ao veículo.

- Nunca exceder a carga máxima admissível sobre o teto, as cargas máximas admissíveis sobre os eixos e o peso total admissível do veículo.

⚠ ATENÇÃO

A fixação incorreta dos suportes de base e do bagageiro do teto, bem como sua utilização incorreta, podem fazer com que todo o sistema se solte do teto, causando acidentes e ferimentos.

- Observar sempre as instruções de instalação do fabricante.
- Usar os suportes de base e o bagageiro do teto somente quando estiverem fixados de maneira correta e em boas condições de uso.
- Fixar as barras de suporte somente nas marcações indicadas na figura → Fig. 224.
- Montar os suportes de base e o bagageiro do teto de maneira correta.
- Verificar os pontos aparafusados e as fixações antes do início da condução e, se necessário, reapertá-los após uma condução curta. Em caso de conduções mais longas, verificar os pontos aparafusados e as fixações a cada pausa.

- Não exceder a capacidade de carga do bagageiro do teto, mesmo se a carga máxima sobre o teto não tiver sido alcançada.
- Fixar objetos pesados o mais à frente possível e distribuir toda a carga uniformemente.

ATENÇÃO

Carga solta ou fixada de maneira incorreta pode cair do bagageiro do teto e causar acidentes e ferimentos.

- Utilizar sempre fitas de amarração ou cintas tensoras adequadas e em boas condições de uso.
- Fixar a carga de maneira correta.

Condução com reboque

Introdução ao tema

Neste capítulo encontram-se informações relativas aos seguintes temas:

– Luzes de controle	321
– Condições técnicas	321
– Rótula de engate destravável eletricamente	322
– Montar o suporte de bicicletas na rótula de engate giratória	323
– Engatar e conectar o reboque	324
– Carregar o reboque	325
– Condução com um reboque	326
– Instalar o dispositivo de reboque posteriormente	327
– Controle de estabilidade do conjunto	328

Observar as prescrições específicas do país para a condução com reboque e para a utilização de um dispositivo de reboque.

Normalmente, o veículo é desenvolvido para o transporte de pessoas e pode ser utilizado para puxar um reboque quando com equipamento técnico adequado. Esta carga de reboque adicional influencia a resistência, o consumo de combustível e a performance do veículo e pode, sob determinadas condições, diminuir os intervalos de serviço.

A condução com um reboque representa não apenas uma carga maior para o veículo, mas também exige uma maior concentração do condutor.

Em temperaturas de inverno, montar os pneus de inverno no veículo e no reboque.

Carga de apoio

A carga de apoio *máxima* admissível da barra de reboque sobre a rótula de engate do dispositivo de reboque não pode exceder **100 kg**.

Veículos com sistema Start-Stop

Em um dispositivo de reboque instalado de fábrica ou em um dispositivo de reboque instalado posteriormente pela Volkswagen, o sistema Start-Stop funciona normalmente. Não precisam ser observadas particularidades especiais.

Se o reboque acoplado não for reconhecido ou em dispositivos de reboque não instalados pela Volkswagen, antes da condução com reboque, o sistema Start-Stop deve ser desativado manualmente por meio do botão na parte inferior do console central e permanecer desativado durante toda a condução com reboque → .

Veículos com seleção do perfil de condução

Quando um reboque for acoplado, o perfil de condução **Eco** não é disponibilizado em caso de dispositivo de reboque instalado de fábrica e em um dispositivo de reboque instalado posteriormente pela Volkswagen.

Se o veículo for ajustado no perfil de condução **Eco**, no momento que quando o reboque for acoplado ocorre automaticamente uma troca para o perfil de condução **Normal**. Se o reboque acoplado não poder ser identificado ou em dispositivos de reboque não instalados pela Volkswagen antes da condução com reboque o perfil de condução **Normal** precisa ser selecionado manualmente → .

Se o reboque tiver sido desconectado, é preciso desligar uma vez e religar a ignição para poder religar o perfil de condução **Eco**.

ATENÇÃO

O transporte de passageiros em um reboque coloca vidas em risco e pode ser ilegal.

ATENÇÃO

O uso inadequado do dispositivo de reboque pode causar ferimentos e acidentes.

- Usar o dispositivo de reboque apenas se ele estiver fixado de maneira correta e sem danos.
- Não realizar nenhuma modificação ou reparo no dispositivo de reboque.
- Para reduzir o risco de ferimentos em colisões traseiras e, para pedestres e ciclistas ao estacionar o veículo, sempre recolher ou remover, quando possível, a rótula de engate quando o reboque não estiver sendo utilizado.
- Nunca montar um acoplamento de reboque “com distribuição de peso” ou com “compensação de carga” como dispositivo de reboque. O veículo não foi desenvolvido para estes tipos de dispositivo de reboque. O dispositivo de reboque pode falhar e o reboque pode se soltar do veículo.

ATENÇÃO

A condução com um reboque e o transporte de objetos pesados ou com superfícies grandes pode alterar as características de condução e causar acidentes.

- Fixar sempre a carga de maneira correta com fitas de amarração ou cintas tensoras adequadas e em boas condições de uso.
- Adequar a velocidade e a forma de condução às condições de visibilidade, do clima, da pista e do trânsito.
- Reboques com o centro de gravidade mais alto podem tombar mais facilmente do que reboques com o centro de gravidade mais baixo.
- Evitar manobras de direção e de frenagem abruptas e súbitas.
- Atenção especial durante as ultrapassagens.
- Reduzir imediatamente a velocidade ao perceber o mais leve movimento pendular do reboque.
- Com um reboque, não conduzir com velocidade superior a 80 km/h (50 mph) - em casos excepcionais também 100 km/h (62 mph). Isto também é válido para países em que a velocidade máxima permitida seja mais elevada. Observar velocidades máximas

específicas de países que, para veículos com reboques, podem estar abaixo daquelas para veículos sem reboques.

- Nunca tentar “estabilizar” por meio de acelerações um conjunto que estiver oscilando.

ATENÇÃO



Com dispositivo de reboque não instalado pela Volkswagen, o sistema Start-Stop deve ser sempre desativado manualmente na condução com reboque. Caso contrário, pode haver uma avaria do sistema de freio, o que pode causar acidentes e ferimentos graves.

- Sempre desativar manualmente o sistema Start-Stop quando um reboque for fixado a um dispositivo de reboque não instalado pela Volkswagen.

 Desligar sempre o sistema de alarme antifurto antes de o reboque ser engatado ou desengatado → Página 99. Caso contrário, o sensor de inclinação pode disparar o alarme involuntariamente.

 Não conduzir com um reboque durante os primeiros 1.000 km no caso de motor novo → Página 432.

 A Volkswagen recomenda retirar ou dobrar para dentro, quando possível, a rótula de engate antes de viagens sem reboque → Página 319. No caso de um impacto traseiro, os danos causados podem ser maiores em veículos com a rótula montada do que em veículos sem a rótula montada.

 Em algumas versões do veículo, o dispositivo de reboque é necessário para rebocar veículos. Por esta razão, a rótula de engate retirada do dispositivo de reboque deve ser sempre levada no veículo. 

Luzes de controle

📖 Observe ⚠️ no início desse capítulo na página 319.

Acesa	Causa possível / recurso
	Rótula de engate do dispositivo de reboque não travada. Verificar o travamento do dispositivo de reboque → Página 322.

Ao ligar a ignição, algumas luzes de advertência e de controle se acendem rapidamente para verificação da função. Elas se apagam após alguns segundos.

⚠️ ATENÇÃO

A inobservância das luzes de advertência acesas e das mensagens de texto pode causar a parada do veículo no trânsito, acidentes e ferimentos graves.

- Nunca ignorar as luzes de advertência acesas e as mensagens de texto.
- Parar o veículo assim que possível e seguro.

📌 NOTA

A inobservância das luzes de controle que se acendem e das mensagens de texto pode causar danos ao veículo.

Condições técnicas

📖 Observe ⚠️ no início desse capítulo na página 319.

Se o veículo tiver sido equipado **de fábrica** com um dispositivo de reboque, todos os aspectos técnicos e legais necessários para a condução com reboque já foram considerados.

Como **solução para instalação posterior**, utilizar somente um dispositivo de reboque liberado para o peso bruto admissível do reboque que será puxado. O dispositivo de reboque deve ser adequado para o veículo e para o reboque, e deve estar fixado com segurança no chassi do veículo. Utilizar somente um dispositivo de reboque liberado pela Volkswagen para o veículo. Verificar e observar sempre as indicações do fabricante do

dispositivo de reboque. Nunca montar um “distribuidor de peso” ou “um compensador de carga” como dispositivo de reboque.

Dispositivo de reboque montado no para-choque

Nunca montar um dispositivo de reboque no para-choque ou em sua fixação. Um dispositivo de reboque não deve reduzir o efeito do para-choque. Não realizar nenhuma alteração no sistema de escape e no sistema de freio. Verificar periodicamente se o dispositivo de reboque está assentado firmemente.

Sistema de arrefecimento do motor

A condução com um reboque exige mais do motor e do sistema de arrefecimento. O sistema de arrefecimento deve conter líquido de arrefecimento suficiente e estar projetado para a carga adicional da condução com reboque.

Freio do reboque

Se o reboque possuir um sistema de freio próprio, observar as determinações válidas. O sistema de freio do reboque nunca deve ser conectado ao sistema de freio do veículo.

Cabo de ruptura

Utilizar sempre um cabo de ruptura entre o veículo e o reboque → Página 324.

Lanternas traseiras do reboque

◀ As lanternas traseiras do reboque devem corresponder às determinações legais → Página 324.

Nunca conectar as lanternas traseiras do reboque diretamente ao sistema elétrico do veículo. Em caso de dúvida sobre se o reboque está conectado corretamente ao sistema elétrico, consultar uma empresa especializada. Para isso, a Volkswagen recomenda uma Concessionária Volkswagen.

Espelhos retrovisores externos

Se a área de tráfego atrás do reboque não puder ser vista com os espelhos retrovisores externos de série do veículo de tração, serão necessários espelhos retrovisores externos complementares conforme as determinações específicas de cada país. Os espelhos retrovisores externos devem ser ajustados antes da condução e proporcionar um campo de visão traseiro suficiente. ▶

Potência máxima do reboque

Consumidor	Europa, Ásia, África, América do Sul e América Central	Austrália
Lanternas de freio ao todo	84 W	108 W
Indicadores de direção por cada lado	42 W	54 W
Luzes de posição ao todo	100 W	100 W
Lanternas traseiras ao todo	42 W	54 W
Lanterna de neblina	42 W	54 W

Nunca exceder os valores indicados!

⚠ ATENÇÃO

Um dispositivo de reboque inadequado ou montado incorretamente pode ocasionar a soltura do reboque e provocar ferimentos graves.

📌 NOTA

- Se as lanternas traseiras do reboque não forem conectadas corretamente, os componentes eletrônicos do veículo poderão ser danificados.
- Se o reboque consumir corrente em excesso, os componentes eletrônicos do veículo poderão ser danificados.
- Nunca conectar o sistema elétrico do reboque diretamente com as conexões elétricas das lanternas traseiras ou com outra fonte de corrente. Utilizar somente conexões adequadas para a alimentação de corrente do reboque.

i Em razão da maior demanda do veículo com condução com reboque frequente, a Volkswagen recomenda que as manutenções sejam efetuadas também entre os intervalos de inspeção.

i Quando o peso total do reboque for maior do que 2.500 kg, em alguns países é necessário levar um extintor de incêndio adicional.

Rótula de engate destravável eletricamente



Fig. 225 À esquerda do compartimento de bagagem: botão para destravamento da rótula de engate.

📖 **Observe** ⚠ no início desse capítulo na página 319.

A rótula de engate do dispositivo de reboque está localizada no para-choque. A rótula de engate destravável eletricamente não pode ser removida.

Não pode haver pessoas, animais e objetos na área de abertura da rótula de engate → ⚠.

Destravar e girar a rótula de engate

- Parar o veículo e ligar o freio de estacionamento eletrônico → Página 258.
- Desligar o motor.
- Abrir a tampa do compartimento de bagagem.
- Puxar o botão → Fig. 225 brevemente. A rótula de engate é destravada eletricamente e vira sozinha para fora. A luz de controle no botão → Fig. 225 pisca.
- Continuar girando a rótula de engate até sentir e ouvir que ela foi travada e a luz de controle no botão se acender permanentemente.
- Fechar a tampa do compartimento de bagagem.
- Se uma capa de proteção de poeira estiver montada sobre a rótula de engate, retirá-la e guardá-la antes do acoplamento de um reboque.

Virar a rótula de engate para dentro

- Parar o veículo e ligar o freio de estacionamento eletrônico.
- Desligar o motor.
- Desengatar o reboque e desligar a conexão elétrica entre o veículo e o reboque. Se for o caso, remover os adaptadores da tomada do reboque.
- Colocar a capa de proteção contra poeira (caso existente) sobre a rótula de engate.
- Abrir a tampa do compartimento de bagagem.
- Puxar o botão → Fig. 225 brevemente. A rótula de engate é destravada eletricamente.
- Girar a rótula de engate manualmente para baixo do para-choque até sentir e ouvir que ela foi travada e a luz de controle no botão → Fig. 225 se acender permanentemente.
- Fechar a tampa do compartimento de bagagem.

Significado da luz de controle

- Se a luz de controle no botão → Fig. 225 piscar, rótula de engate ainda não está travada corretamente ou ela está danificada → ⚠.
- Se a luz de controle estiver *constantemente acesa* com a tampa do compartimento de bagagem aberta, a rótula de engate estará travada corretamente para dentro ou para fora.
- A luz de controle no botão se apaga aproximadamente um minuto depois que a tampa do compartimento de bagagem foi fechada.

⚠ ATENÇÃO

O uso inadequado do dispositivo de reboque pode causar ferimentos e acidentes.

- Somente utilizar a rótula de engate se ela foi travada corretamente.
- Atentar para que não haja pessoas, animais ou objetos na área de abertura da rótula de engate.
- Nunca utilizar ferramentas ou meios auxiliares na operação de giro da rótula de engate.
- Nunca acionar o botão → Fig. 225 se um reboque estiver engatado ou se houver acima da rótula de engate um bagageiro ou outras peças agregadas.

- Se a rótula de engate não se travar de forma correta, não usar o dispositivo de reboque e mandar verificar em uma Concessionária Volkswagen ou em uma empresa especializada.
- Se houver avarias no sistema elétrico ou no próprio dispositivo de reboque, o dispositivo de reboque deve ser verificado por uma Concessionária Volkswagen.
- Não usar o dispositivo de reboque se o menor diâmetro da rótula for inferior a 49 mm.

! NOTA

Não direcionar o lavador de alta pressão ou o jato de vapor diretamente para a rótula de engate giratória ou para a tomada do reboque montada. As vedações podem ser danificadas ou a gordura necessária para a lubrificação pode ser removida.



Em casos de temperaturas externas extremamente baixas, pode ocorrer de a rótula de engate não virar. Nestes casos, basta colocar o veículo em ambientes mais quentes, como por exemplo, em uma garagem. <

Montar o suporte de bicicletas na rótula de engate giratória

📖 **Observe** ⚠ no início desse capítulo na página 319.

A carga máxima na operação com o suporte de bicicletas montado sobre a rótula de engate é de **75 kg** com uma largura de até 300 mm. Neste caso, a largura é a distância entre o centro de gravidade do suporte de bicicletas com bicicletas até o meio da rótula de engate.

⚠ ATENÇÃO

O uso inadequado do dispositivo de reboque com suporte de bicicletas montado sobre a rótula de engate pode ocasionar ferimentos e acidentes.

- Nunca exceder a carga e a largura indicadas.
- Não é permitido fixar o suporte de bicicletas no gargalo da esfera abaixo da esfera de engate, já que devido ao formato do gargalo da esfera e dependendo da versão do ▶

suporte de bicicletas, pode ocorrer um desalinhamento do suporte de bicicletas no veículo.

- Ler e observar as instruções de instalação do suporte de bicicletas.

! NOTA

- Se o carregamento ou a largura máxima indicados forem excedidas, podem ocorrer danos consideráveis ao veículo.
- Nunca exceder os valores de carga e de largura indicados.



Legenda das representações básicas Fig. 226:

Pino	Significado
12	não ocupado
13	Pino massa 9

Tomada do reboque

A conexão elétrica entre o veículo de tração e o reboque ocorre por meio de uma tomada 13 polos do reboque. Com o motor ligado, os consumidores elétricos no reboque são alimentados com tensão através de conexões elétricas (Pino 9 e Pino 10 da tomada do reboque).

No reconhecimento elétrico de um reboque, os consumidores elétricos no reboque são alimentados com tensão elétrica através da ligação elétrica (pino 9 e pino 10). O pino 9 está ocupado com a luz permanente, de modo que possa, por exemplo, funcionar a iluminação interna de um reboque. Consumidores elétricos como, por exemplo, a geladeira de um trailer, **somente** são alimentados com tensão elétrica com o motor em funcionamento (pelo pino 10).

Os cabos massa do pino 3, pino 11 e pino 13 não podem ser conectados entre si para não sobrecarregar o sistema elétrico.

Quando o reboque tiver um **conector de 7 polos**, deve ser utilizado um cabo adaptador adequado. Neste caso, a função do pino 10 não está disponível.

Cabo de ruptura

Fixar sempre o cabo de ruptura do reboque corretamente no veículo de tração. Nesse caso, deixar o cabo de ruptura um pouco frouxo para possibilitar a condução em curvas. No entanto, o cabo de ruptura não deve se arrastar pelo solo durante a condução.

Lanternas traseiras do reboque

Atentar para que as lanternas traseiras do reboque funcionem corretamente e que correspondam às determinações legais. Atentar para que a potência máxima do reboque não seja excedida → Página 322.

Integração ao sistema de alarme antifurto

O reboque é integrado ao sistema de alarme antifurto de acordo com as seguintes premissas: ►

Engatar e conectar o reboque

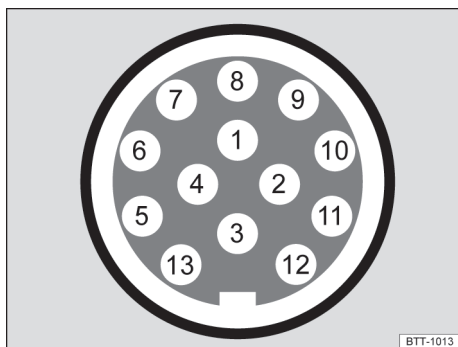

Fig. 226 Representação esquemática: disposição dos pinos da tomada do reboque.

📖 Observe ▲ no início desse capítulo na página 319.

Legenda das representações básicas Fig. 226:

Pino	Significado
1	Indicadores de direção esquerdos
2	Lanterna de neblina
3	Pino massa 1, 2, 4 - 8
4	Indicadores de direção direitos
5	Lanterna traseira direita
6	Lanterna de freio
7	Lanterna esquerda
8	Lanterna de marcha a ré
9	Luz permanente
10	Cabo carregador positivo
11	Pino massa 10

- Se o veículo for equipado de fábrica com um sistema de alarme antifurto e com um dispositivo de reboque.
- Se o reboque estiver conectado eletricamente ao veículo de tração por meio da tomada do reboque.
- Se o sistema elétrico do veículo e do reboque estiverem funcionando sem avarias e sem danos.
- Se o veículo estiver travado com a chave do veículo e o sistema de alarme antifurto estiver ativo.

Com o veículo travado, o alarme dispara assim que a conexão elétrica com o reboque é interrompida.

Desligar sempre o sistema de alarme antifurto antes de engatar ou desengatar o reboque. Caso contrário, o sensor de inclinação pode disparar o alarme involuntariamente.

Reboque com lanternas traseiras de LED

Reboques com lanternas traseiras com LED não podem ser conectados ao sistema de alarme antifurto por razões técnicas.

Com o veículo travado, o alarme não dispara assim que a conexão elétrica com o reboque com lanternas traseiras de LED for interrompida.

Se estiver selecionado o perfil de condução **Off-road** no momento em que o reboque é acoplado, ocorre uma troca automática para o perfil de condução **Normal**. Se o reboque acoplado não for identificado ou em dispositivos de reboque não instalados pela Volkswagen, então, antes da condução com reboque, o perfil de condução **Normal** precisa ser selecionado manualmente. Se o reboque tiver sido desconectado, é preciso desligar uma vez e religar a ignição para poder reativar o perfil de condução **Eco**.

⚠ ATENÇÃO

Condutores elétricos inadequados ou incorretamente conectados podem energizar o reboque, causar falhas de funcionamento nos componentes eletrônicos do veículo e causar ferimentos graves.

- Todos os trabalhos no sistema elétrico somente podem ser realizados por uma Concessionária Volkswagen ou por uma empresa especializada.

- Nunca conectar o sistema elétrico do reboque diretamente com as conexões elétricas das lanternas traseiras ou com outra fonte de corrente.

⚠ ATENÇÃO

O contato entre os pinos da tomada do reboque pode ocasionar curto-circuitos, sobrecarga dos sistemas elétricos ou falha do sistema de iluminação e, com isso, provocar acidentes e ferimentos graves.

- Nunca conectar entre si os pinos da tomada do reboque.
- Mandar reparar os pinos dobrados em uma Concessionária Volkswagen ou em uma empresa especializada.

📌 NOTA

Um reboque estacionado sobre a roda de apoio ou sobre os suportes do reboque não deve permanecer acoplado ao veículo. Por exemplo, o veículo se ergue e se abaixa devido a alterações da carga ou avaria de pneus. Nesse caso, forças de grande intensidade atuam sobre o dispositivo de reboque e sobre o reboque e podem ocasionar danos ao veículo e ao reboque.

i Em caso de avarias do sistema elétrico do veículo ou do reboque, bem como avarias com o sistema de alarme antifurto, os sistemas devem ser verificados por uma Concessionária Volkswagen ou por uma empresa especializada.

i Se houver uma conexão elétrica pela tomada do reboque com o motor desligado e acessórios ligados no reboque, a bateria do veículo vai se descarregar.

Carregar o reboque

📖 **Observe** ⚠ no início desse capítulo na página 319.

Carga de reboque e carga de apoio

A carga de reboque é a carga que o veículo é capaz puxar → ⚠. A carga de apoio é a carga que exerce pressão verticalmente sobre a rótula de engate do dispositivo de reboque → Página 441.

As indicações da carga de reboque e da carga de apoio na placa de identificação do dispositivo de reboque são valores de referência do

dispositivo. Os valores relativos ao veículo, que frequentemente estão *abaixo* desses valores, estão relacionados nos documentos do veículo. As indicações nos documentos de licenciamento do veículo sempre têm prioridade.

Para garantir a segurança de condução, a Volkswagen recomenda sempre aproveitar a **carga de apoio** → Página 319 máxima admissível. Uma carga de apoio muito baixa limita o comportamento de direção do conjunto.

A carga de apoio existente aumenta o peso sobre o eixo traseiro e reduz o carregamento do veículo admissível.

Capacidade máxima de tração

A capacidade máxima de tração é composta pelos pesos reais do veículo de tração carregado e do reboque carregado.

Em alguns países, os reboques estão subdivididos em classes. A Volkswagen recomenda consultar uma empresa especializada sobre os reboques adequados.

Carregar o reboque

O conjunto deve estar balanceado. Para isso, aproveitar a carga de apoio máxima admissível e não carregar o reboque com a carga na frente ou atrás:

- Distribuir a carga no reboque de modo que objetos pesados se encontrem o mais próximo possível do eixo ou sobre ele.
- Fixar a carga de maneira correta no reboque.

Pressão dos pneus

A pressão dos pneus para as rodas do reboque é orientada pela recomendação do fabricante do reboque.

Encher as rodas do veículo de tração com a pressão máxima dos pneus na condução com reboque → Página 397.

⚠ ATENÇÃO

Exceder a carga máxima admissível sobre o eixo e a carga de apoio, bem como a capacidade máxima ou total de tração do veículo e do reboque, pode resultar em acidentes e ferimentos graves.

- Nunca exceder os valores indicados.

- Nunca exceder a carga máxima admissível sobre o eixo com o peso atual no eixo dianteiro e traseiro. Nunca exceder o peso bruto máximo admissível com o peso dianteiro ou traseiro do veículo.

⚠ ATENÇÃO

Se a carga deslizar, a estabilidade e a segurança de condução do conjunto poderão ser bastante reduzidas, causando acidentes e ferimentos graves.

- Carregar o reboque sempre de maneira correta.
- Fixar sempre a carga com fitas de amarração ou cintas tensoras adequadas e em boas condições de uso.

Condução com um reboque

📖 **Observe** ⚠ no início desse capítulo na página 319.

Regulagem do farol

Com o reboque acoplado, a parte dianteira do veículo pode se erguer e o farol baixo aceso pode ofuscar os demais usuários da via. Abaixar os feixes de luz com a regulagem de alcance do farol. Quando não houver regulagem de alcance do farol, o farol deve ser regulado por uma Concessionária Volkswagen ou por uma empresa especializada. Veículos com faróis de LED se ajustam automaticamente e não precisam ser regulados.

Particularidades na condução com um reboque



- Em um reboque com **freio inercial**, frear *suavemente no início*, depois continuamente. Assim, são evitados solavancos de frenagem pelo bloqueio das rodas do reboque.
- A distância de frenagem aumenta devido à capacidade máxima de tração.
- Diante de trechos com declives acentuados, selecionar uma marcha mais baixa (transmissão manual ou modo Tiptronic da transmissão automática) para usar o motor adicionalmente como freio. Caso contrário, o sistema de freio pode se superaquecer e, eventualmente, falhar.

- O centro de gravidade do veículo e as características de condução se alteraram pela carga de reboque e pelo aumento do peso bruto do conjunto.
- Com o veículo de tração vazio e o reboque carregado, a distribuição de peso é bastante desfavorável. Com essa combinação, conduzir de forma lenta e especialmente cuidadosa.

Arranque com um reboque em aclives

Dependendo da inclinação e do peso bruto do conjunto, um conjunto estacionado pode rodar levemente para trás no arranque.

Em aclives, arrancar com um reboque da seguinte forma:

- Pisar no pedal do freio e mantê-lo pressionado.
- Pressionar o botão  uma vez para desligar o freio de estacionamento eletrônico → Página 258.
- Com transmissão manual: pisar totalmente no pedal da embreagem.
- Engatar a 1ª marcha ou a posição da alavanca seletora D/S → Página 188, → Página 186.
- Puxar e segurar o botão  e mantê-lo pressionado para segurar o conjunto com o freio de estacionamento eletrônico.
- Soltar o pedal do freio.
- Arrancar lentamente. Com transmissão manual, soltar o pedal da embreagem lentamente.
- Liberar o botão  somente quando o motor tiver força de propulsão suficiente para o arranque.

ATENÇÃO

Puxar um reboque incorretamente pode causar a perda de controle do veículo e ferimentos graves.

- A condução com um reboque e o transporte de objetos pesados ou com superfícies grandes pode alterar as características de condução e aumentar a distância de frenagem.
- Conduzir sempre de maneira cautelosa e defensiva. Frear antes do usual.
- Adequar a velocidade e a forma de condução às condições de visibilidade, do clima, da pista e do trânsito. Reduzir a velocidade, especialmente em declives.

- Acelerar de forma especialmente cautelosa e cuidadosa. Evitar manobras de direção e de frenagem abruptas e súbitas.
- Atenção especial durante as ultrapassagens. Reduzir imediatamente a velocidade ao perceber o mais leve movimento pendular do reboque.
- Nunca tentar “estabilizar” por meio de acelerações um conjunto que estiver oscilando.
- Para veículos com reboque, observar que as velocidades máximas podem estar abaixo daquelas para veículos sem reboque.

Instalar o dispositivo de reboque posteriormente

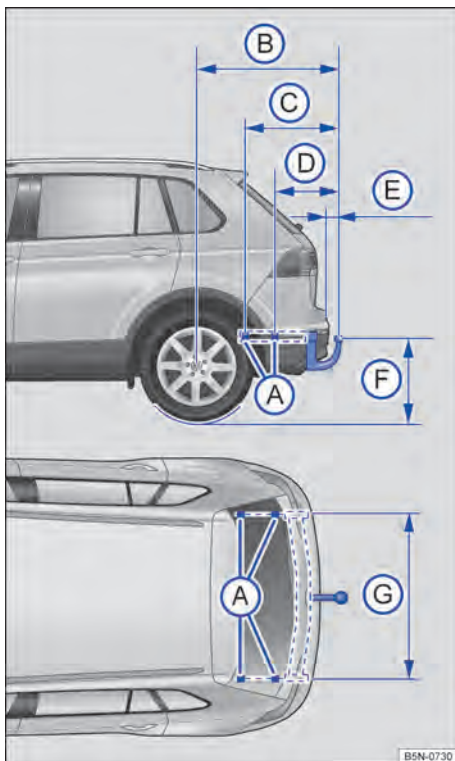





Fig. 227 Dimensões e pontos de fixação para instalar um dispositivo de reboque posteriormente.

 **Observe**  no início desse capítulo na página 319.

A Volkswagen recomenda que um dispositivo de reboque seja instalado posteriormente por uma empresa especializada. Por exemplo, podem ser necessárias medidas de conversão no sistema de arrefecimento ou a montagem de chapas de blindagem térmica. Para isso, a Volkswagen recomenda a Concessionária Volkswagen.

Manter as medidas da distância em caso de montagem posterior de um dispositivo de reboque. A menor medida indicada do centro da rótula de engate até a pista → Fig. 227  não pode nunca ficar abaixo do valor definido. Isso também se aplica a um veículo totalmente carregado, incluindo a carga de apoio máxima.

Medidas de distância até → Fig. 227:

 *Pontos de fixação.*

 _1)

 _1)

 _1)



 _1)

 _1)



 _1)

ATENÇÃO

Um dispositivo de reboque inadequado ou incorretamente instalado pode ocasionar a soltura do reboque do veículo de tração. Isto pode causar acidentes graves e ferimentos fatais.

 Utilizar somente dispositivos de reboque liberados pela Volkswagen para o respectivo modelo de veículo. 

Controle de estabilidade do conjunto



 **Observe**  no início desse capítulo na página 319.

Se um reboque conectado começar a balançar, o controle de estabilidade do conjunto poderá reconhecer isso e direcioná-lo.

O controle de estabilidade do conjunto é uma extensão do programa eletrônico de estabilidade.

Se for identificado um jogo no movimento do reboque, o controle de estabilidade do conjunto auxilia automaticamente com a servoassistência da direção para reduzir o "balanço" do reboque.

Condições para o controle de estabilidade do conjunto

- O dispositivo de reboque foi instalado de fábrica ou um dispositivo de reboque compatível foi instalado posteriormente.
- O programa eletrônico de estabilidade e o controle de tração estão ativos. A luz de controle  ou  não está acesa no display do instrumento combinado.
- O reboque está conectado eletricamente ao veículo de tração por meio da tomada do reboque.
- A velocidade é maior do que aproximadamente 60 km/h (37 mph).
- A carga de apoio máxima foi aproveitada. 

ATENÇÃO

Condutores elétricos inadequados ou ligados incorretamente podem causar deficiências de funcionamento de todos os componentes eletrônicos do veículo e acidentes e ferimentos graves.

- Nunca conectar o sistema elétrico do reboque diretamente com as conexões elétricas das lanternas traseiras ou com outra fonte inadequada de corrente. Utilizar somente conectores adequados para a conexão do reboque.
- A instalação posterior de um dispositivo de reboque deve ser realizada por uma Concessionária Volkswagen ou por uma empresa especializada.

¹⁾ Os dados não estavam disponíveis no momento da impressão.

- Os reboques devem ter uma barra rígida.
- Os reboques freados devem apresentar um dispositivo de junção mecânico.

Observar as orientações e informações para veículos com permissão de categoria N1
→ Página 440.

ATENÇÃO

A maior segurança oferecida pelo controle de estabilidade do conjunto não deve incentivar a colocar a segurança em risco.

- Adequar sempre a velocidade e a forma de condução às condições de visibilidade, do clima, da pista e do trânsito.
- Acelerar com cuidado em pista escorregadia.
- Se um sistema estiver em funcionamento, tirar o pé do pedal do acelerador.

ATENÇÃO

É possível que o controle de estabilidade do conjunto não reconheça todas as situações de condução.

- Com o programa eletrônico de estabilidade desativado, o controle de estabilidade do conjunto é desligado.
- Reboques leves em movimento pendular não são cobertos em todos os casos pelo controle de estabilidade do conjunto e estabilizados de forma adequada.
- Em pistas escorregadias e com baixa aderência, um reboque pode *cambalear* apesar do controle de estabilidade do conjunto.
- Reboques com o centro de gravidade alto podem tombar antes que ocorra o movimento pendular.
- Quando não houver um reboque acoplado e, ao mesmo tempo, houver um conector na tomada do reboque, por exemplo, de um porta-bicicletas com iluminação, poderão ocorrer procedimentos súbitos automáticos de frenagem em situações extremas de condução.

Combustível

Orientações de segurança para o manuseio de combustível

⚠️ ATENÇÃO

Um abastecimento inadequado e o uso inadequado do combustível podem causar explosões, incêndios, queimaduras graves e outros ferimentos.

- Durante o abastecimento, o motor e a ignição devem estar desligados para evitar incêndios, explosões, queimaduras graves e outros ferimentos.
- Ao abastecer, desligar sempre o telefone móvel, aparelhos de transmissão e outros equipamentos de rádio. Radiações eletromagnéticas podem gerar faíscas e, assim, causar um incêndio.
- Nunca entrar no veículo ao abastecer. Se for necessário entrar no veículo em casos excepcionais, fechar a porta e tocar uma superfície metálica antes de segurar novamente a pistola de abastecimento. Isto impede a geração de descargas eletrostáticas causadoras de faíscas. Ao abastecer, faíscas podem iniciar um incêndio.
- Garantir sempre o fechamento correto da tampa do tanque para evitar a evaporação e o vazamento de combustível.
- Observar as indicações de segurança e as prescrições locais válidas para o uso de combustíveis.

⚠️ ATENÇÃO

Por motivos de segurança, a Volkswagen recomenda não carregar um recipiente para reserva no veículo. Pode vaziar combustível do recipiente e inflamar, especialmente em um acidente. Isso pode causar explosões, incêndios e ferimentos.

- Em casos excepcionais, se for necessário transportar combustível em um recipiente para reserva, vale o seguinte:
 - Ao encher o recipiente para reserva, nunca colocá-lo dentro ou sobre o veículo, por exemplo, no compartimento de bagagem.

Poderá ocorrer uma descarga eletrostática durante o enchimento e inflamar os vapores do combustível.

- Colocar o recipiente para reserva sempre sobre o chão.
- Introduzir o bico da bomba o máximo possível no gargalo do recipiente para reserva.
- Em caso de recipientes para reserva de metal, manter sempre o bico da bomba em contato com o recipiente para evitar uma carga estática.
- Observar as determinações legais ao utilizar, acomodar e transportar um recipiente para reserva.
- Certificar-se de que o recipiente para reserva corresponde ao padrão de normas técnicas, por exemplo, ANSI ou ASTM F852-86.

📌 NOTA

Abastecer o veículo somente com combustíveis indicados na etiqueta adesiva na parte interna da portinhola do tanque.

- Em caso de abastecimento incorreto, jamais ligar o motor. Procurar auxílio técnico especializado. Combustíveis não liberados podem ocasionar danos graves ao motor e ao sistema de combustível.
- Remover imediatamente o combustível derramado de todas as peças do veículo para evitar danos no veículo.

 Combustíveis podem poluir o meio ambiente. Coletar e descartar corretamente os fluidos vazados. ◀

Abastecer

📖 Introdução ao tema

Neste capítulo encontram-se informações relativas aos seguintes temas:

- Abastecer combustível 331

A portinhola do tanque está localizada no lado direito da traseira do veículo → Página 43. ▶

O tipo de combustível a ser abastecido depende da motorização do veículo. Na parte interna da portinhola do tanque há uma etiqueta adesiva de fábrica com as indicações do tipo de combustível necessário para o veículo.

Abastecer combustível



Fig. 228 Representação esquemática: portinhola do tanque aberta com a tampa do tanque.

Observe e na página 330.

Antes de abastecer, sempre desligar o aquecimento estacionário → Página 163,, o motor, a ignição e o telefone móvel e mantê-los desligados durante o abastecimento.

Informações sobre as capacidades encontram-se no capítulo → Página 441, *Dados técnicos*.

Abrir a tampa do tanque

A portinhola do tanque encontra-se no lado direito traseiro do veículo → Página 43.

- Destruar a portinhola do tanque com a chave do veículo ou com o botão do travamento central na porta do condutor → Página 99.
- Na parte traseira da portinhola do tanque, pressionar e rebater a portinhola do tanque para fora.
- Girar a tampa do tanque no sentido anti-horário e encaixá-la na abertura prevista na portinhola do tanque.

Abastecer

O tipo de combustível correto para o veículo está indicado na etiqueta adesiva na parte interna da portinhola do tanque → Fig. 228.

- O tanque de combustível está cheio quando a coluna de abastecimento automática desliga pela primeira vez, como especificado → .
- Não abastecer após o desligamento! Caso contrário, o espaço de dilatação no tanque de combustível enche, e o combustível poderá transbordar → .

Fechar a tampa do tanque

- Rosquear a tampa do tanque no bocal de abastecimento no sentido horário até que se trave.
- Fechar a tampa do tanque. Ela deve se fechar de modo alinhado com a carroceria.

ATENÇÃO

Parar de abastecer quando o bico da bomba desligar pela primeira vez. O tanque de combustível não pode ser abastecido em excesso. Com isso, o combustível pode vazar ou respingar. Isso pode causar incêndios, explosões e ferimentos graves.

NOTA

Remover imediatamente o combustível derramado de todas as peças do veículo para evitar danos no veículo.

Proteção contra abastecimento errôneo em veículos a diesel



Fig. 229 Representação esquemática: proteção contra abastecimento errôneo no bocal de abastecimento do tanque.

O bocal de abastecimento do reservatório pode estar equipado com uma proteção contra abastecimento errôneo → Fig. 229. A proteção contra abastecimento errôneo permite que o veículo seja abastecido **somente** com abastecedores de diesel adequados.

Um abastecedor gasto, danificado ou de especificação errada não abre a proteção contra abastecimento errôneo.

Quando a pistola abastecedora não pode ser inserida corretamente no bocal do tanque, esta deverá ser girada com leve pressão para um e outro lado. Com isso pode ser aberta a proteção contra abastecimento errôneo, e o abastecimento é possível. Se a proteção contra abastecimento errôneo permanecer fechada, procurar uma Concessionária Volkswagen ou uma empresa especializada e mandar verificar o sistema.

Se em uma situação de emergência o veículo precisar ser abastecido com um recipiente para reserva, a proteção contra abastecimento errado não abre. Porém para poder abastecer o combustível, abastecer o diesel em quantidades bem pequenas e muito devagar.

Tipos de combustível

Introdução ao tema

Neste capítulo encontram-se informações relativas aos seguintes temas:

- Gasolina 332
- Óleo diesel 333

O tipo de combustível a ser abastecido depende da motorização do veículo. Na parte interna da portinhola do tanque há uma etiqueta adesiva de fábrica com as indicações do tipo de combustível necessário para o veículo.

A Volkswagen recomenda abastecer com combustível com baixo teor de enxofre ou sem enxofre para garantir um baixo consumo de combustível e evitar danos ao motor.

Se, durante a condução, o motor funcionar de forma irregular ou ocorrerem solavancos, isto poderá ser atribuído a um combustível de qualidade ruim ou baixa, por exemplo, água no combustível.

Ao surgirem esses sinais, reduzir imediatamente a velocidade e procurar a Concessionária Volkswagen ou empresa especializada mais próxima conduzindo somente com rotação média e com baixa demanda do motor. Se estes sinais surgirem imediatamente após o abastecimento, o motor deve ser desligado imediatamente e deve-se procurar auxílio técnico especializado, também para evitar danos secundários.

Gasolina

📖 **Observe** ⚠️ e ⓘ na página 330.

Tipos de gasolina

Veículos com motor a gasolina devem ser conduzidos com gasolina sem chumbo de acordo com a norma europeia EN 228 → ⓘ. Pode ser abastecido combustíveis com um teor máximo de etanol de 10 % (E10).

Se não estiver à disposição gasolina da norma citada, podem ser obtidas informações junto às Concessionárias Volkswagen sobre quais gasolinas são adequadas para o veículo.

Os tipos de gasolina diferenciam-se na octanagem. O veículo pode ser abastecido com gasolina de octanagem mais alta que a necessidade do motor. Porém, isso não oferece nenhuma vantagem com relação ao consumo de combustível ou à potência do motor.

Aditivos para gasolina

A qualidade da gasolina influencia o comportamento de funcionamento, a performance e a vida útil do motor. Portanto, abastecer com gasolina de qualidade que contenha aditivos para gasolina adequados para o respectivo combustível pelo fabricante do combustível. Esses aditivos para gasolina protegem contra corrosão, limpam o sistema de combustível e previnem contra sedimentos no motor.

Se ocorrerem avarias durante a condução que podem estar relacionadas às propriedades do combustível, procurar uma empresa especializada. Para isso, a Volkswagen recomenda a Concessionária Volkswagen. Nas Concessionárias Volkswagen pode ser obtidos Service Additive (aditivos de serviço) especiais para limpeza. Com eles, podem ser eliminadas falhas de funcionamento causadas pela

sedimentação no sistema de combustível e no motor. Somente podem ser utilizados Service Additive liberados pela Volkswagen e na respectiva dosagem liberada.

A utilização de aditivos para gasolina inadequados pode causar sérios danos ao motor e danificar o catalisador. Aditivos para gasolina com metal não devem ser usados em nenhuma hipótese. Aditivos contendo metal também podem estar nos aditivos para gasolina que são oferecidos para melhorar o poder antidetonante ou para aumentar a octanagem. Normalmente, não são utilizados aditivos para gasolina adquiridos separadamente → ①.

① NOTA

- Antes do abastecimento com gasolina, verificar se a informação da norma de combustível na bomba de combustível corresponde aos pré-requisitos do veículo.
- Abastecer somente com combustível com a octanagem suficiente em conformidade com a norma mencionada. Caso contrário, podem ocorrer danos graves no motor e no sistema de combustível. Outras consequências também podem ser a diminuição da potência e a falha do motor.
- Se, em caso de emergência, o veículo precisar ser abastecido com gasolina de octanagem muito baixa, o motor deverá ser conduzido somente com rotação média e com menor demanda. Evitar altas rotações e demandas intensas do motor. Caso contrário, podem ocorrer danos no motor! Assim que possível, reabastecer com combustível de octanagem suficiente.
- A utilização de aditivos para gasolina inadequados pode causar sérios danos ao motor e danificar o catalisador.
- Os combustíveis identificados na bomba de combustível como contendo metal não devem ser utilizados, nem os combustíveis LRP que também contêm aditivo com metal em alta concentração. Perigo de danos ao motor!
- Além de uma piora na eficácia do catalisador, um abastecimento com combustível com chumbo ou outros aditivos com metal também pode ocasionar danos significativos ao catalisador e ao motor.

Óleo diesel

📖 Observe ⚠️ e ① na página 330.

Óleo diesel

O óleo diesel precisa corresponder à norma europeia EN 590. Se não estiver à disposição óleo diesel da norma citada, podem ser obtidas informações junto às Concessionárias Volkswagen sobre quais óleos diesel são adequados para o veículo.

A qualidade do combustível influencia o comportamento de funcionamento, a performance e a vida útil do motor. Portanto, abastecer com combustível de qualidade que contenha aditivos que melhoram a qualidade pelo fabricante do combustível.

Para óleo Diesel com maior teor de enxofre são válidos intervalos menores de manutenção → caderno *Plano de manutenção*. A relação de países nos quais há um teor de enxofre maior no óleo diesel pode ser obtida em uma Concessionária Volkswagen.

Aditivos para combustível obtidos separadamente, aditivos para melhorar a fluidez ou produtos semelhantes não podem ser misturados adicionalmente ao óleo diesel. Se ocorrerem avarias durante a condução que podem estar relacionadas às propriedades do combustível, procurar uma empresa especializada para realizar uma análise do erro. Para isso, a Volkswagen recomenda a Concessionária Volkswagen. Nas Concessionárias Volkswagen pode ser obtidos Service Additive (aditivos de serviço) especiais para limpeza. Com eles, podem ser eliminadas falhas de funcionamento causadas pela sedimentação no sistema de combustível e no motor. Somente podem ser utilizados Service Additive liberados pela Volkswagen e na respectiva dosagem liberada.

Diesel de inverno

Na utilização de “diesel de verão”, podem ocorrer avarias de funcionamento em temperaturas abaixo de 0 °C (+32 °F), pois o combustível pode ficar mais denso pela segregação de parafina. Por esse motivo, existe na Alemanha, por exemplo, o “diesel de inverno”, que é operacionalmente seguro mesmo abaixo de -20 °C (-4 °F) → ①.

Em países com outras condições climáticas, na maioria das vezes são oferecidos óleos diesel que apresentam outro comportamento em relação à temperatura. A Concessionária Volkswagen e os postos de gasolina dos respectivos países fornecem informações sobre os óleos diesel comuns no país.

É normal que o motor a diesel frio apresente ruídos mais altos em temperaturas de inverno do que no clima quente. Além disso, os gases do escapamento podem ser ligeiramente azulados na partida e na fase de aquecimento.

Pré-aquecimento do filtro

Os veículos a diesel estão equipados com um sistema de pré-aquecimento do filtro. Com isso, o sistema de combustível abastecido com diesel de inverno, que é resistente a temperaturas de até -20 °C (-4 °F), torna-se operacionalmente seguro até mesmo em temperaturas de cerca de -24 °C (-11 °F).

Porém, se o combustível tiver se tornado tão denso em temperaturas abaixo de -24 °C (-11 °F) que o motor não ligue mais, colocar o veículo para aquecer durante algum tempo em uma garagem aquecida ou oficina.

- O motor a diesel foi desenvolvido exclusivamente para a utilização com óleo diesel. Por esse motivo, não utilizar gasolina, óleo combustível ou outros combustíveis inapropriados. As substâncias que compõem esses tipos de combustível podem danificar significativamente o sistema de combustível e o motor.
- Na utilização de óleo diesel com maior teor de enxofre, a vida útil do filtro de partículas de diesel pode se reduzir consideravelmente.

NOTA

Nas temperaturas externas frias, não misturar gasolina ao óleo diesel porque isso pode causar danos significativos ao sistema de injeção do motor.

Purificação do gás de escape em veículos a diesel (AdBlue®)

Introdução ao tema

Neste capítulo encontram-se informações relativas aos seguintes temas:

- Luzes de advertência e de controle 335
- Informações sobre AdBlue® 336
- Reabastecer com AdBlue® 336

Para reduzir a emissão de poluentes, nos motores a diesel, podem ser usados os chamados catalisadores SCR. Com ajuda de uma solução de ureia especial AdBlue®, o catalisador SCR transforma o óxido nítrico em nitrogênio e água.

O AdBlue® está em um reservatório separado no veículo → Página 336. A autonomia residual pode ser verificada regularmente no display do instrumento combinado.

ATENÇÃO

Se o nível de enchimento de AdBlue® estiver muito baixo, o veículo não pode ser ligado após se desligar a ignição. Também não é possível dar partida com o auxílio à partida!

- Reabastecer o AdBlue® com quantidade suficiente o mais tardar com uma autonomia residual de aproximadamente 1.000 km.

ATENÇÃO

Nunca utilizar um acelerador de partida. Um acelerador de partida pode explodir ou ocasionar uma alta e súbita rotação do motor, o que pode causar ferimentos graves e danos ao motor.

NOTA

- Antes do abastecimento com óleo diesel, verificar se a informação da norma de combustível na bomba de combustível corresponde aos pré-requisitos do veículo.
- Abastecer somente com combustível com a octanagem suficiente em conformidade com a norma mencionada. Caso contrário, podem ocorrer graves avarias de funcionamento.
- O veículo não é adequado para a utilização de biodiesel e jamais pode ser abastecido e conduzido com biodiesel. Caso contrário, podem ocorrer danos ao sistema de combustível e ao motor!
- Remover o combustível derramado no veículo com água e sabão todo, para evitar danos no veículo.

- Nunca conduzir até esvaziar o tanque de AdBlue®.

CUIDADO

O AdBlue® é um líquido corrosivo que causa irritações e que, em contato com a pele, com os olhos e com os órgãos respiratórios pode causar lesões.

- Ao utilizar AdBlue®, sempre observar as instruções de uso do recipiente. Com o uso de acordo com as instruções, não é esperado que um usuário entre em contato com AdBlue®.
- Caso o AdBlue® entre em contato com os olhos, lavar imediatamente com água em abundância por 15 minutos e procurar um médico.
- Caso o AdBlue® entre em contato com a pele, lavar imediatamente com água em abundância por 15 minutos e procurar um médico em caso de irritação da pele.
- Em caso de ingestão do AdBlue®, enxaguar a boca imediatamente com bastante água por 15 minutos. Não induzir o vômito caso isso não tenha sido prescrito por um médico. Procurar ajuda médica imediatamente.



NOTA







O AdBlue® agride superfícies como, por exemplo, peças do veículo esmaltadas, plásticos, roupas e tapetes. Limpar o AdBlue® derramado com um pano úmido e muita água limpa o mais rápido possível.

- Retirar o AdBlue® cristalizado com água morna e uma esponja.

Luzes de advertência e de controle

 **Observe** ,  e  no início desse capítulo na página 334.

Acesa	Causa possível / recurso → 
	Não é possível dar uma nova partida! Nível de AdBlue® muito baixo. Estacionar o veículo em um lugar adequado e plano e reabastecer a quantidade mínima de AdBlue®. → Página 336.

Acesa	Causa possível / recurso → 
 	Não é possível dar uma nova partida! Falha no Sistema SCR. Procurar uma empresa especializada imediatamente, sem desligar o motor. Mandar verificar o sistema.
	Reserva de AdBlue® baixa. Reabastecer o AdBlue® dentro da quilometragem indicada → Página 336. Para isso, a Volkswagen recomenda uma Concessionária Volkswagen ou uma empresa especializada.
 	Sistema de SCR avariado ou completado com AdBlue® inadequado. Procurar imediatamente uma empresa especializada. Mandar verificar o sistema.
	Reserva de AdBlue® baixa. Reabastecer o AdBlue® dentro da autonomia residual indicada → Página 336.

Ao ligar a ignição, algumas luzes de advertência e de controle se acendem rapidamente para verificação da função. Elas se apagam após alguns segundos.

ATENÇÃO

A inobservância das luzes de advertência acesas e das mensagens de texto pode causar a parada do veículo no trânsito, acidentes e ferimentos graves.

- Nunca ignorar as luzes de advertência acesas e as mensagens de texto.
- Parar o veículo assim que possível e seguro.

NOTA

A inobservância das luzes de controle que se acendem e das mensagens de texto pode causar danos ao veículo.

Informações sobre AdBlue®

📖 Observe ⚠️, ⚠️ e ⓘ no início desse capítulo na página 334.

O consumo de AdBlue® depende da forma de condução individual, da temperatura de serviço do sistema e da temperatura ambiente na qual o veículo é conduzido.

O AdBlue® congela a partir de -11 °C (+13 °F). Se o AdBlue® estiver congelado, pode haver limitações durante o abastecimento. Para garantir a funcionalidade, inclusive com baixas temperaturas, o sistema possui elementos de aquecimento.

A capacidade do tanque de AdBlue® é de aproximadamente 12 litros.

O volume de reabastecimento **mínimo e máximo** de AdBlue® é mostrado no display do instrumento combinado → ⓘ.

O tanque de AdBlue® não pode ficar vazio. A partir de uma autonomia residual de aproximadamente 2.400 km, aparece uma solicitação no instrumento combinado, informando a necessidade de reabastecer AdBlue® → Página 336. Se a solicitação para reabastecer o AdBlue for ignorada, não será mais possível ligar o motor → ⚠️ em *Introdução ao tema* na página 334. Sem que haja solicitação, não é necessário um reabastecimento.

AdBlue® é uma marca registrada da Associação da Indústria Automobilística (VDA) e também é conhecido como AUS32 ou DEF (Diesel Exhaust Fluid).

ⓘ NOTA

O excesso de abastecimento de AdBlue® pode ocasionar danos na instalação do tanque.

- A Volkswagen recomenda uma empresa especializada para o reabastecimento de AdBlue®.
- Não encher com mais que a capacidade máxima indicada no display do instrumento combinado.

Reabastecer com AdBlue®

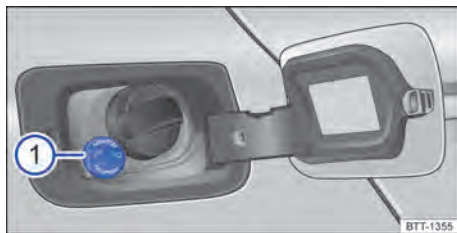

Fig. 230 Tampa do tanque para AdBlue.

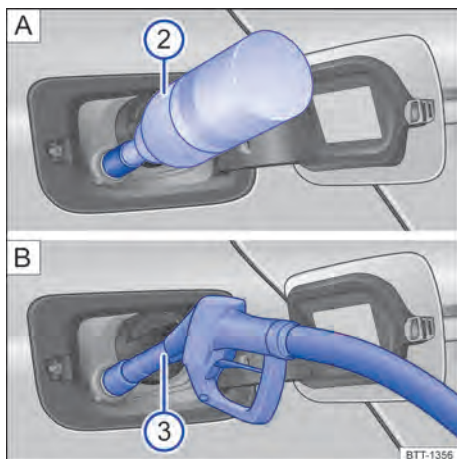

Fig. 231 Reabastecer o AdBlue: **A** com frasco de reabastecimento. **B** com bico da bomba.

📖 Observe ⚠️, ⚠️ e ⓘ no início desse capítulo na página 334.

Legenda para Fig. 230 e Fig. 231:

- ① Tampa do bocal de abastecimento do reservatório.
- ② Frasco de reabastecimento.
- ③ Bico da bomba.

Estacionar o veículo em uma superfície plana. Se o veículo não estiver parado em uma superfície plana, por exemplo, um dos lados no meio-fio ou em uma subida, o indicador de capacidade pode não reconhecer corretamente a capacidade.

Acessar a mensagem no display do instrumento combinado para que seja indicado o volume de reabastecimento **mínimo e máximo**.

Quando for exibida uma mensagem do nível do AdBlue® no display do instrumento combinado, **reabastecer com a capacidade mínima de reabastecimento**. Um reabastecimento em menor quantidade não é suficiente.

Desligar a ignição. Se a ignição não estiver desligada durante um processo de abastecimento, pode ser que a solicitação continue a ser exibida no display do instrumento combinado.

Não abastecer o veículo simultaneamente com combustível e com AdBlue®.

Utilizar somente AdBlue® correspondente à norma ISO 22241-1. Utilizar somente embalagens originais.

Abrir o bocal de abastecimento do reservatório

O bocal de abastecimento do AdBlue® encontra-se atrás da portinhola do tanque, ao lado do bocal de abastecimento de combustível.

- Abrir tampa do tanque.
- Girar a tampa do bocal de abastecimento do reservatório no sentido anti-horário.

Reabastecer o AdBlue® com o frasco de reabastecimento

- Observar as orientações e as informações do fabricante no frasco de reabastecimento.
- Observar a data de validade.
- Retirar a tampa do frasco de reabastecimento.
- Colocar o frasco de reabastecimento com o bocal para baixo sobre o bocal de abastecimento do reservatório e girar manualmente no sentido horário.
- Pressionar o frasco de reabastecimento em direção ao bocal de abastecimento do reservatório e mantê-lo pressionado.
- Aguardar até que o conteúdo do frasco de reabastecimento se esvazie no tanque de AdBlue®. Não pressionar ou danificar o frasco de reabastecimento!
- Desenroscar o frasco de reabastecimento no sentido anti-horário e remover por cima com cuidado → ⓘ.
- O tanque de AdBlue® está completo quando não sair mais AdBlue® do frasco de reabastecimento.

Reabastecer o AdBlue® com o bico da bomba

O reservatório de AdBlue® pode ser abastecido em todas as bombas de combustível de AdBlue® convencionais.

- O procedimento de abastecimento com uma bomba de AdBlue® é realizado como o abastecimento do tanque de combustível com combustível.
- Não abastecer o veículo simultaneamente com combustível e com AdBlue®.
- O reservatório de AdBlue® está cheio assim que o bico da bomba se desliga pela primeira vez, desde que ela seja manuseada corretamente. Não prosseguir com o abastecimento, pois o tanque de AdBlue® pode ser danificado pelo excesso e ocorrer vazamento de AdBlue®.

Fechar o bocal de abastecimento do reservatório

- Girar a tampa do bocal de abastecimento do reservatório no sentido horário até que ela se encaixe.
- Fechar a tampa do tanque.

Preparar para prosseguir

- Após completar, ligar **somente** a ignição.
- Manter a ignição ligada por, no mínimo, 30 segundos, para que o reabastecimento seja reconhecido pelo sistema.
- Ligar o motor somente após decorridos 30 segundos!

⚠ ATENÇÃO

Conservar o AdBlue® somente em recipientes originais fechados e em um local seguro.

- Nunca utilizar latas de alimentos, garrafas ou outros recipientes vazios para guardar o AdBlue®, pois as pessoas nem sempre conseguem identificar o AdBlue® ali contido.
- Conservar o AdBlue® sempre fora do alcance de crianças.

ⓘ NOTA

- Utilizar somente AdBlue® correspondente à norma ISO 22241-1. Utilizar somente embalagens originais.
- Nunca misturar água, combustível ou aditivos ao AdBlue®. Danos causados por essa mistura estão excluídos da cobertura em garantia. ▶

- Nunca adicionar AdBlue® no tanque de combustível diesel! Caso contrário, podem ocorrer danos no motor!
- Não levar o frasco de reabastecimento permanentemente no veículo. Com oscilações de temperatura ou danos, o AdBlue® pode vaziar do frasco e danificar o interior do veículo.

 Descartar o frasco de reabastecimento de forma ambientalmente correta.

 Frascos de reabastecimento de AdBlue® adequados podem ser adquiridos em uma Concessionária Volkswagen.

ATENÇÃO

As peças do sistema de escape esquentam muito. Isso pode causar incêndios.

- Desligar o veículo de forma que nenhuma peça do sistema de escape entre em contato com materiais facilmente inflamáveis por baixo do veículo, como, por exemplo, grama seca.
- Nunca utilizar proteção adicional para a parte inferior do veículo ou produtos anticorrosivos no tubo do escapamento, catalisadores, placas de blindagem térmica ou filtro de partículas de diesel.

Unidade de controle do motor e sistema de purificação do gás de escape







Introdução ao tema

Neste capítulo encontram-se informações relativas aos seguintes temas:

- | | |
|-------------------------------|-----|
| – Luzes de controle | 339 |
| – Catalisador | 340 |
| – Filtro de partículas diesel | 340 |

Luzes de controle

📖 Observe  no início desse capítulo na página 338.

Acesa	Causa possível	Solução
	Controle do motor avariado (Electronic Power Control).	Mandar verificar o motor imediatamente em uma Concessionária Volkswagen ou em uma empresa especializada.
	Rotação do motor limitada. ^{a)}	<p>A rotação do motor é limitada automaticamente para a rotação exibida no display do instrumento combinado. Com isso, o motor é protegido contra sobreaquecimento.</p> <p>Assim que o motor não estiver mais em uma área de temperatura crítica e o pé for retirado do pedal do acelerador, cancela-se a limitação da rotação.</p> <p>Quando a limitação da rotação for acionada por causa de uma avaria no controle do motor, a luz de controle EPC se acende. Mandar verificar o motor imediatamente em uma Concessionária Volkswagen ou em uma empresa especializada. Atentar para que a rotação, por exemplo, ao mudar para uma marcha menor, não aumente além da rotação exibida.</p>
	Pré-aquecimento o motor a diesel antes da partida.	→ Página 178.
	Existe uma falha que influencia o gás de escape.	Mandar verificar o motor em uma empresa especializada.
	Filtro de partículas de diesel com acúmulo de fuligem. ^{a)}	<p>Conduzir por aproximadamente 15 minutos em 4ª marcha (transmissão manual) ou na posição de marcha D (transmissão de dupla embreagem DSG®) a uma velocidade mínima de 70 km/h (43 mph).</p> <p>Observar os limites de velocidade válidos → .</p> <p>Procurar a Concessionária Volkswagen ou empresa especializada mais próxima se, depois disso, a luz de controle não se apagar.</p>

^{a)} Representação colorida no instrumento combinado com display colorido.

Piscando	Causa possível	Solução
	Unidade de controle do motor avariada (motor a diesel).	Mandar verificar o motor imediatamente em uma Concessionária Volkswagen ou em uma empresa especializada.
	Falhas de combustão que danificam o catalisador.	Tirar o pé do pedal do acelerador. Conduzir com cuidado a uma empresa especializada mais próxima. O motor deve ser verificado.

Ao ligar a ignição, algumas luzes de advertência e de controle se acendem rapidamente para verificação da função. Elas se apagam após alguns segundos.

⚠ ATENÇÃO

Respeitar as determinações legais de trânsito urbano ao limpar o filtro de partículas de diesel.

- Seguir a recomendação de condução somente sob condições adequadas de visibilidade, tempo, pista e tráfego.
- Não colocar a segurança dos demais usuários da via em risco.

📌 NOTA

Observar sempre as luzes de controle acesas e suas descrições e orientações para evitar danos no veículo.

Enquanto as luzes de controle ou estiverem acesas, ou a luz de controle piscar, será necessário contar com avarias do motor, com um maior consumo de combustível e com uma redução da potência do motor.

Catalisador

Observe no início desse capítulo na página 338.

O catalisador serve para o tratamento posterior dos gases do escapamento e, assim, ajuda a reduzir as emissões de poluentes no gás de

escape. Para que o sistema de escape e o catalisador do motor a gasolina funcionem por mais tempo:

- Abastecer apenas com gasolina sem chumbo.
- Jamais deixar o tanque de combustível esvaziar completamente.
- Jamais completar com óleo do motor em excesso → Página 382.
- Não puxar o veículo; utilizar o auxílio à partida → Página 368.

Se ocorrerem falhas da ignição, queda de potência ou um mau funcionamento do motor durante a condução, reduzir imediatamente a velocidade e mandar verificar o veículo em uma Concessionária Volkswagen ou em uma empresa especializada. Do contrário, o combustível não queimado pode chegar ao sistema de escape e, conseqüentemente, à atmosfera. Além disso, o catalisador também pode ser danificado por superaquecimento!

Mesmo com um sistema de purificação do gás de escape funcionando perfeitamente, sob determinadas condições do motor é possível a formação de um odor de enxofre no escapamento. Isto depende do teor de enxofre no combustível. ◀

Filtro de partículas diesel

Observe no início desse capítulo na página 338.

O filtro de partículas de diesel filtra partículas de fuligem do gás de escape. As partículas de fuligem se juntam no filtro e são periodicamente queimadas em altas temperaturas (**Regeneração**). O calor resultante pode aquecer o compartimento do motor.



◀ A regeneração pode causar ruídos, leve formação de odor e um funcionamento da ventoinha de arrefecimento independente da temperatura externa - também após o desligamento do motor.

Para auxiliar a regeneração do filtro de partículas de diesel, a Volkswagen recomenda evitar tráfego constante de viagens de curta distância. Além disso, em veículos com transmissão ▶

automática, a rotação do motor pode se elevar um pouco em condução. Neste caso, porém, a luz de controle  não se acende.

Para que o sistema de escape e o filtro de partículas de diesel funcionem por mais tempo:

- Abastecer somente com diesel de baixo teor de enxofre → Página 330.
- Jamais abastecer com Biodiesel, gasolina ou óleo combustível.
- Jamais deixar o tanque de combustível esvaziar completamente.
- Jamais completar com óleo do motor em excesso → Página 382.
- Não puxar o veículo; utilizar o auxílio à partida → Página 368.

 Mesmo com um sistema de purificação do gás de escape funcionando perfeitamente, sob determinadas condições do motor é possível a formação de um odor de enxofre no escapamento. Isto depende do teor de enxofre no combustível. 

Conservação do veículo

Orientações para a conservação do veículo

O cuidado frequente e especializado contribui para a conservação de seu veículo. Além disso, a conservação adequada pode ser uma das premissas para o reconhecimento do direito de cobertura em garantia contra danos de corrosão e problemas de pintura na carroceria.

Quanto mais tempo manchas, sujeiras e outras sedimentações permanecerem sobre a superfície das peças do veículo e estofamentos, mais difícil pode ser a limpeza e conservação. Sobretudo, longos tempos de exposição podem fazer com que manchas, sujeiras e sedimentações não possam mais ser removidas.

Produtos de conservação adequados podem ser encontrados em uma empresa especializada. Observar as indicações de uso na embalagem. Em caso de perguntas especiais ou de peças do veículo não indicadas, consultar uma empresa especializada.

⚠ ATENÇÃO

A conservação e a limpeza inadequadas de peças do veículo podem limitar os seus equipamentos de segurança e, como consequência, causar ferimentos graves.

- Limpar e conservar as peças do veículo somente de acordo com as instruções do fabricante.
- Utilizar sempre os produtos de limpeza liberados ou recomendados.
- Não utilizar produtos de limpeza com solventes. Solventes podem danificar os módulos de airbag de forma irreparável.
- Proteger as mãos e braços de peças com pontas afiadas, por exemplo, na limpeza da parte inferior do veículo ou das partes internas das caixas de roda.

⚠ ATENÇÃO

Vidros sujos, embaçados ou congelados reduzem a visibilidade e aumentam o risco de acidentes e de ferimentos graves. Os equipamentos de segurança do veículo podem ser afetados.

- Conduzir apenas se for possível enxergar nitidamente através de todos os vidros do veículo.
- Não tratar o para-brisa com produtos de revestimento de vidro defletores de água. Em caso de más condições de visibilidade, pode ocorrer forte ofuscamento.

⚠ ATENÇÃO

Produtos para conservação podem ser tóxicos e perigosos. Produtos inadequados para conservação e uma aplicação incorreta dos mesmos podem causar ferimentos graves e intoxicações.

- Conservar os produtos para conservação somente em recipientes originais fechados.
- Observar as informações da embalagem.
- Nunca utilizar latas de alimentos, garrafas ou outros recipientes para guardar produtos para conservação.
- Manter as crianças afastadas de produtos para conservação.
- Pode haver geração de vapores tóxicos durante a aplicação. Por esse motivo, aplicar somente ao ar livre ou em locais bem ventilados.
- Nunca utilizar combustível, terebintina, óleo de motor, removedor de esmalte de unhas ou outros líquidos voláteis para lavar, conservar ou limpar. Esses produtos são tóxicos e facilmente inflamáveis.

ⓘ NOTA

Manchas, sujeiras e outras sedimentações com componentes agressivos e com solventes agridem o material e podem danificá-lo de forma irreparável, mesmo após um curto tempo de exposição.

- Não utilizar produtos de limpeza com solventes.
- Remover as manchas, sujeiras e outras sedimentações sempre o mais rápido possível e não permitir que elas sequem.
- Contratar uma empresa especializada para efetuar a remoção de manchas persistentes. ◀

Lavagem do veículo

Lavar cuidadosamente também a parte inferior do veículo com frequência para remover resíduos de sal para degelo ou de água do mar.

Sistema de lavagem automático

Observar sempre todas as prescrições do operador do sistema de lavagem, especialmente se houver peças agregadas em seu veículo → ①.

- Preferir sistemas de lavagem sem escovas.
- Observar a altura e a largura da passagem do sistema de lavagem.
- Antes da lavagem, molhar o veículo com água.
- Desligar sempre a função Auto Hold
→ Página 258, os limpadores dos vidros
→ Página 145 e o sensor de chuva antes da lavagem do veículo.
- Travar a tampa do compartimento de bagagem.
- Rebater os espelhos retrovisores externos para dentro.
- Fechar todos os vidros e o teto de vidro.
- Não utilizar programa de lavagem com cera quente em veículos com película decorativa e película de protetora.

Em veículos com sistema de travamento e de partida Keyless Access → Página 99 sem chave é válido: se você sair do veículo para o procedimento de lavagem, antes de sair, desligar a ignição uma vez e ligar novamente. Deixar sempre uma chave do veículo válida no interior do veículo, para que o travamento da coluna de direção eletrônico não trave.

Lavador de alta pressão

Observar as indicações do fabricante do lavador de alta pressão. Não utilizar de forma alguma bicos de jato circular ou tubeiras → ①.

- Utilizar somente água a uma temperatura máxima de +60 °C (+140 °F).
- Não limpar os vidros congelados ou cobertos de gelo com um lavador de alta pressão.
- Mover o jato de água sobre o veículo de maneira uniforme, com uma distância do bico dos lavadores dos vidros de, no mínimo, 40 cm.

- Não direcionar o jato de água por um tempo muito prolongado em uma mesma posição. Ao invés disso, deixar a sujeira persistente amolecer.
- Evitar ao máximo direcionar o jato de água na direção das vedações, pneus, mangueiras de borracha, material degradê e outras peças sensíveis do veículo (se for o caso, fechaduras das portas).
- Jatear os sensores e as lentes das câmeras apenas por um curto período e com uma distância mínima de 10 cm.
- Lavar películas decorativas e películas de proteção diretamente apenas por um breve momento e com uma pressão de água máxima de 100 bar.

Lavagem manual

A lavagem manual é basicamente uma forma menos agressiva de lavar o veículo. Mas aqui também há alguns fatos a serem observados → ①.

- Remover a sujeira antes da lavagem do veículo com água em abundância e, em seguida, lavar.
- Limpar o veículo com uma esponja macia, com uma luva de lavagem ou com uma escova, fazendo pouca pressão. Começar pelo teto e continuar de cima para baixo.
- Lavar cuidadosamente a esponja, a luva de lavagem ou a escova com frequência, em intervalos curtos.
- Por último, limpar as rodas, as soleiras e partes similares. Utilizar uma segunda esponja para esta etapa.

Utilizar um xampu de limpeza somente no caso de sujeira persistente.

Conservar

Uma boa conservação protege a pintura do veículo. Assim que a água deixar de formar gotas visíveis sobre a superfície *limpa* da pintura do veículo, esta deve voltar a ser protegida com uma boa cera conservante.

Mesmo que seja utilizada uma cera conservante regularmente no sistema de lavagem, a Volkswagen recomenda que a pintura do veículo seja protegida ao menos 2 vezes por ano com cera conservante sólida. ▶

Polir

Um polimento será necessário somente se a pintura do veículo perder o bom aspecto e quando não se obtiver mais brilho com o uso de produtos de conservação.

Se a pasta para polir utilizada não tiver componentes de conservação, a pintura do veículo precisará ser conservada em seguida com cera.

ATENÇÃO

Após uma lavagem, o efeito de frenagem pode iniciar com retardo em razão de pastilhas e discos úmidos ou congelados no inverno.

- “Secar os freios e eliminar o gelo” por meio de manobras de frenagem cuidadosas. Proceder sem colocar os demais usuários da via em risco ou desprezar as determinações legais.



NOTA

Uma lavagem inadequada do veículo pode ocasionar graves danos no veículo!

- Observar sempre as instruções exatamente.
- Não lavar o veículo sob sol forte.
- Em dias frios, nunca direcionar um jato de água às fechaduras de portas, às portas ou à tampa do compartimento de bagagem. As fechaduras e as vedações podem congelar!

NOTA



Tratar as peças pintadas com acabamento fosco, peças de plástico não pintadas, vidros do farol e a lanterna traseira não devem ser tratadas com produtos de polimento ou ceras conservantes, para evitar danos.

 Lavar o veículo somente em locais de lavagem especialmente previstos para esse fim. Nesses lugares é impedido que a água suja eventualmente contaminada com óleo chegue à água residual. 

Limpar e conservar a parte externa do veículo

A limpeza e conservação de peças individuais do veículo podem ser consultadas na seguinte tabela. Trata-se de simples recomendações.

Indicações para limpeza e conservação

Peça do veículo	Situação	Procedimento → 
Vidros, superfícies de vidro	Resíduos de cera de sistemas de lavagem de veículo ou produtos de conservação.	Remover os resíduos de cera de todas as superfícies de vidro com o pano de limpeza de vidro G 052 522 A2 ou com um limpa-vidros adequado.
	Neve.	Remover a neve de todos os vidros e espelhos retrovisores externos com uma vassourinha.
	Gelo.	Utilizar spray descongelante. Ao utilizar um raspador de plástico, raspar sempre em apenas um sentido. Não movimentar para frente e para trás. Não utilizar água morna ou quente. 

Peça do veículo	Situação	Procedimento → ⓘ
Palhetas dos limpadores dos vidros	→ Página 354	
Pintura	Pequenos danos na pintura.	Melhorar com caneta para retoque em pintura. Obter o número da pintura da etiqueta de dados do veículo → Página 441. Para superfícies com acabamento fosco, procurar uma empresa especializada.
	Combustível que transbordou.	Lavar imediatamente com água.
	Ferrugem.	Remover a ferrugem com um remover de ferrugem. Não polir as regiões afetadas pela ferrugem! Em seguida, conservar a pintura com cera conservante. Consultar uma empresa especializada em caso de dúvida.
	Corrosão.	Procurar uma empresa especializada para a remoção.
	A água não forma mais gotas na superfície limpa.	Fazer a conservação da pintura com cera conservante sólida no mínimo 2 vezes ao ano.
	Sem brilho apesar da conservação/pintura não atrativa.	Tratar o veículo limpo e sem poeira com pasta para polir adequada. Em seguida, conservar a pintura com cera conservante caso a pasta para polir não contenha componentes de conservação.
	Depósitos, por exemplo, resíduos de inseto, excremento de pássaros, seiva de árvore, sal para degelo.	Lavar imediatamente com água e remover com um pano de microfibra.
	Impurezas à base de gordura, por exemplo, cosméticos, protetor solar.	Remover imediatamente com solução de sabão neutro ^{a)} e um pano macio.
	Diferenças de cores após a remoção de películas decorativas e de películas de proteção.	Tratar com pasta para polir adequada. Em seguida, conservar a pintura com cera conservante caso a pasta para polir não contenha componentes de conservação.

Peça do veículo	Situação	Procedimento → ⓘ
Películas de decoração, películas de proteção	Impurezas.	Limpar como a pintura. Película decorativa fosca: utilizar produto para limpeza de plástico.
	Impurezas persistentes.	Remover com álcool e enxaguar, a seguir, com água morna. Película decorativa fosca: utilizar produto para limpeza de plástico.
	Depósitos, por exemplo, resíduos de inseto, excremento de pássaros, seiva de árvore, sal para degelo.	Amolecer imediatamente com água ou solução de sabão neutro ^{a)} e remover com um pano de microfibra.
	Conservação.	Tratar o veículo limpo e sem poeira com cera conservante líquida a cada 3 meses. Para aplicação, utilizar somente panos de microfibra. Não utilizar cera quente , nem mesmo em sistemas de lavagem!
Peças decorativas, peças decorativas	Impurezas.	Limpar exclusivamente com um pano macio e solução de sabão neutro ^{a)} em um ambiente sem poeira. No caso de sujeira persistente no aço inoxidável, se necessário, utilizar um produto de limpeza livre de solvente adequado. Superfícies anodizadas: não utilizar produto para conservação de peças cromadas.
Faróis, lanternas traseiras	Impurezas.	limpar com uma solução de sabão neutro ^{a)} e uma esponja úmida. Não utilizar produto de limpeza que contenha álcool.
Rodas	Impurezas e sal para degelo.	Limpar com muita água. Não utilizar pasta para polir a pintura ou outras substâncias abrasivas. Em rodas de liga leve: lavar a cada 2 semanas e, em seguida, tratar com produto de limpeza não ácido. A Volkswagen recomenda aplicar cuidadosamente cera nas rodas a cada 3 meses.
	Verniz danificado.	Melhorar imediatamente com caneta para retoque em pintura.
	Poeira do freio.	Utilizar produto de limpeza específico. ▶

Peça do veículo	Situação	Procedimento → ⓘ
Sensores, lentes da câmera	Impurezas.	Sensores: utilizar pano macio com produto de limpeza livre de solventes. Lentes das câmeras: utilizar pano macio com produto de limpeza sem álcool.
	Neve.	Remover com uma escova de mão. Não utilizar água morna ou quente.
	Gelo.	Remover com um spray anticongelante sem solvente. Não utilizar água morna ou quente.
Cilindro da fechadura da porta	Formação de gelo.	A Volkswagen recomenda utilizar o spray original Volkswagen com efeito hidratante e anticorrosivo para descongelamento do cilindro da fechadura das portas. Não utilizar produto para descongelamento do cilindro da fechadura da porta que contenha substâncias desengordurantes.
Ponteiras do escapamento	Depósitos de sal para degelo.	Remover com água e, se necessário, um produto de limpeza adequado para aço inoxidável. Não utilizar produtos de limpeza com solventes!
Proteção da parte inferior do veículo	Manutenção.	Verificar a proteção da parte inferior do veículo regularmente e, se necessário, deixar que sejam feitas melhorias. Não utilizar produtos anticorrosivos e de proteção da parte inferior do veículo nos tubos do escapamento, nos catalisadores, nos escudos térmicos ou em outras peças quentes do veículo.
Compartimento do motor, caixa coletora de água (área entre o compartimento do motor e o para-brisa)	Folhas e outros objetos soltos.	Remover com a mão ou com um aspirador de pó → ⓘ.
	Impurezas.	A limpeza deve ser sempre realizada por uma Concessionária Volkswagen ou por uma empresa especializada → ⚠. A água introduzida manualmente na caixa coletora de água (ao usar um lavador de alta pressão, por exemplo) pode causar danos graves ao veículo.

a) Solução de sabão suave: no máximo 2 colheres de sopa de sabão neutro em um litro de água.

⚠ ATENÇÃO

O compartimento do motor é uma área do veículo perigosa. Todos os trabalhos no motor ou no compartimento do motor podem resultar em ferimentos, queimaduras e riscos de acidente e de incêndio!

- Antes dos trabalhos, tomar conhecimento das ações necessárias e das precauções de segurança geralmente válidas → Página 377.

- A Volkswagen recomenda que os trabalhos sejam realizados por uma Concessionária Volkswagen ou por uma empresa especializada.

ⓘ NOTA

A limpeza e a conservação inadequadas podem causar danos ao veículo.

- Observar sempre as instruções exatamente. ▶

- Não utilizar objetos de limpeza muito duros ou que arranhem.

❗ NOTA

As aberturas para drenagem da caixa coletora de água podem estar entupidas com folhagem e sujeira. A água que não foi drenada pode chegar ao interior do veículo.

- A limpeza da região abaixo da cobertura perfurada deve ser realizada por uma empresa especializada.

 Influências do ambiente, como raios solares, umidade, poluição do ar, batidas de pedras etc. afetam a durabilidade e a coloração

da película de decoração ou proteção. Marcas de envelhecimento e de uso são desgastes comuns e não indicam defeito. Sinais de uso e de desgaste podem surgir nas películas decorativas após aproximadamente 1 a 3 anos e após aproximadamente 2 a 3 anos nas películas de proteção. Em zonas de climatização muito quentes, as películas decorativas podem desbotar em um período de um ano. As películas de proteção são mais resistentes e podem desbotar em um período de dois anos.



Conservar e limpar o interior do veículo

A limpeza e conservação de peças individuais do veículo podem ser consultadas na seguinte tabela. Trata-se de simples recomendações.

Tecidos de peças de roupa modernos, por exemplo, jeans escuro, muitas vezes não possuem fixação suficiente em seu tingimento. Principalmente em caso de revestimentos de

bancos claros (em tecido ou couro), e mesmo seguindo as determinações de uso, podem ocorrer manchas nitidamente visíveis causadas pelo desbotamento destes tecidos de peças de roupa. Nestes casos, não se trata de uma falha no revestimento, mas sim de falta de fixação da cor nos tecidos da peça de roupa.

Indicações para limpeza e conservação

Peça do veículo	Situação	Procedimento → ⓘ
Vidros	Impurezas.	Limpar com um limpa-vidros e, em seguida, secar com uma flanela limpa ou com um pano que não solte fiapos.
Tecidos, material de microfibrã, couro sintético	Pequenas partes de sujeira que aderem na superfície.	Remover frequentemente com um aspirador de pó para que o material não seja danificado pela constante escovação.
	Impurezas à base de água, por exemplo, café, chá.	Remover com um pano absorvente e solução de sabão neutro ^{a)} .
	Impurezas à base de gordura, por exemplo, óleo, maquiagem.	Aplicar solução de sabão neutro ^{a)} , secar as partes de graxa e corantes com um pano absorvente; se necessário, ainda aplicar água.
	Impurezas especiais, como, por exemplo, caneta esferográfica, esmalte de unha, spray de tinta, graxa de sapato, sangue.	Utilizar um removedor de manchas especial, se necessário, ainda aplicar solução de sabão neutro ^{a)} .
	Conservação.	Não tratar tecidos, material de microfibrã ou couro sintético com produtos de conservação de couro, ceras para pisos, graxas para sapatos, removedores de manchas ou semelhantes.



Peça do veículo	Situação	Procedimento → ⓘ
Couro natural	Sujeiras frescas.	Remover com um pano de algodão e solução de sabão neutro ^{a)} . Limpar o couro natural imediatamente.
	Impurezas à base de água, por exemplo, café, chá.	Manchas frescas: remover com um pano absorvente. Manchas secas: tratar com um removedor de manchas adequado para couro.
	Impurezas à base de gordura, por exemplo, óleo, maquiagem.	Manchas frescas: tratar com um removedor de manchas adequado para couro e com um pano absorvente. Manchas secas: spray removedor de gordura.
	Impurezas especiais, como, por exemplo, caneta esferográfica, esmalte de unha, spray de tinta, graxa de sapato, sangue.	Tratar com um removedor de manchas adequado para couro.
	Conservação.	Aplicar regularmente e após cada limpeza creme de conservação com proteção contra luz e efeito duradouro; se necessário, utilizar creme para couro com coloração especial. No caso de veículo parado por um longo período em ambiente externo, proteger o couro cobrindo-o para evitar os raios solares diretos. Nunca tratar o couro com solventes, ceras de polimentos, graxas para sapato, removedores de manchas ou produtos semelhantes.
Peças de plástico	Impurezas.	Remover com um pano macio e úmido.
	Impurezas persistentes.	Remover com um pano macio e um pouco de solução de sabão neutro ^{a)} , se necessário, utilizar produto de limpeza para plástico sem solvente.
Peças decorativas, peças decorativas	Impurezas.	Limpar exclusivamente com um pano macio e solução de sabão neutro ^{a)} em um ambiente sem poeira. No caso de sujeira persistente no aço inoxidável, se necessário, utilizar um produto de limpeza livre de solvente adequado. Superfícies anodizadas: não utilizar produto para conservação de peças cromadas.
Comandos	Impurezas.	Remover as sujeiras grossas com um pincel macio. Em seguida, limpar os comandos com um pano macio e um pouco de solução de sabão neutro ^{a)} . Atentar para que nenhum líquido penetre nos comandos.
Displays	Impurezas.	Utilizar um pano macio com um pouco de água, limpador de vidro comum ou com um limpador de tela LCD. Não limpar os displays secos.

Peça do veículo	Situação	Procedimento → ⓘ
Vedações de borracha	Impurezas.	Limpar com um pano macio que não solte fiapos e muita água.
	Conservação.	Tratar frequentemente com um produto de conservação de borracha adequado.
Cintos de segurança	Impurezas.	Puxar o cinto de segurança totalmente para fora e deixar o cadaço do cinto desenrolado → ⚠. Remover a sujeira grossa com uma escova macia. A seguir, limpar o cinto de segurança com solução de sabão suave. Deixar o tecido do cinto secar completamente, depois enrolar.
Elementos decorativos de madeira	Impurezas.	Remover com um pano macio e um pouco de solução de sabão neutro ^{a)} .

a) Solução de sabão suave: no máximo 2 colheres de sopa de sabão neutro em um litro de água.

Limpeza de estofamentos em superfícies do banco com aquecimento do banco e em bancos com possibilidade de ajuste elétrico ou com componentes do airbag

No banco do condutor, no banco do passageiro dianteiro e, se for o caso, nos assentos laterais do banco traseiro pode haver componentes do sistema de airbag e conexões de conectores elétricos montados. Avariar, limpar e manipular de forma inadequada ou molhar estes assentos e encostos, além de danos ao sistema elétrico do veículo, podem causar danos ao sistema de airbag → ⚠ em *Orientações para a conservação do veículo* na página 342.

Em bancos ajustáveis eletricamente e na superfície dos bancos com aquecimento do banco existem componentes elétricos e conexões de conectores que podem ser danificados em caso de limpeza ou tratamento inadequado → ⓘ. Isto também pode causar danos a outras partes do sistema elétrico do veículo.

Por este motivo, deve-se observar as seguintes orientações de limpeza:

- Não utilizar lavador de alta pressão, jato de vapor nem spray refrigerante.
- Não ligar o aquecimento do banco para secar os bancos.
- Não utilizar pastas ou soluções para lavagem.
- Em todo caso, evitar que os bancos sejam encharcados.

- Utilizar somente produtos de limpeza liberados pela Volkswagen.
- Em caso de dúvida, procurar uma empresa de limpeza especializada.

⚠ ATENÇÃO

A limpeza inadequada pode danificar o cinto de segurança, das ancoragens e dos retratores automáticos.

- Os cintos de segurança, bem como seus componentes, jamais devem ser higienizados quimicamente ou entrar em contato com líquidos corrosivos, solventes ou objetos cortantes.
- Deixar o cinto de segurança lavado secar antes de recolher.
- Jamais deixar objetos estranhos ou líquidos penetrarem nos engates dos fechos dos cintos de segurança.
- Nunca tentar reparar, modificar ou desmontar os cintos de segurança por conta própria.

ⓘ NOTA

A limpeza e a conservação inadequadas podem causar danos ao veículo.

- Observar sempre as instruções exatamente.
- Objetos afiados, por exemplo, zíperes ou rebites de peças de roupas ou cintos podem danificar superfícies. Velcros abertos também podem ocasionar danos.
- Nunca utilizar um limpador a vapor, escovas, esponjas rígidas etc., para a limpeza. ▶

- Para evitar danos, contratar uma empresa especializada para efetuar a remoção de manchas persistentes.



Autoajuda

Ferramentas de bordo

Introdução ao tema

Neste capítulo encontram-se informações relativas aos seguintes temas:

- Acomodação 352
- Componentes 352
- Calços dobráveis 353

Ao sinalizar o veículo quebrado, observar as determinações legais do respectivo país.

ATENÇÃO

Uma ferramenta de bordo, um kit de reparo dos pneus e uma roda de emergência soltos podem ser arremessados pelo interior do veículo durante manobras de direção ou de frenagem súbitas, bem como em um acidente, e causar ferimentos graves.

- Garantir sempre que as ferramentas de bordo, o kit de reparo dos pneus ou a roda sobressalente estejam fixados com segurança no compartimento de bagagem.

ATENÇÃO

Uma ferramenta de bordo inadequada ou danificada pode ocasionar acidentes e ferimentos.

- Nunca trabalhar com uma ferramenta de bordo inadequada ou danificada.

Acomodação

Observe **!** no início desse capítulo na página 352.

Dependendo da versão, as ferramentas de bordo podem estar em diversos locais no compartimento de bagagem:

- Em uma bolsa em um dos porta-objetos laterais à esquerda ou à direita do compartimento de bagagem → Página 294.
- Em uma peça de espuma sob o assoalho do compartimento de bagagem → Página 111.

De acordo com a variante do modelo, o veículo pode conter uma caixa solta com ferramentas de bordo no compartimento de bagagem. Essa ferramenta de borda fornecida serve para uma possível troca de pneus de inverno e não precisa ser mantida continuamente no veículo.

i Girar o macaco para sua posição original após o uso para que ele possa ser guardado com segurança.

Componentes

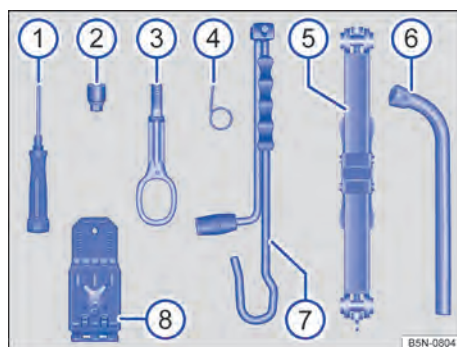

Fig. 232 Componentes das ferramentas de bordo.

Observe **!** no início desse capítulo na página 352.

Componentes das ferramentas de bordo

A abrangência das ferramentas de bordo depende da versão do veículo. A seguir está descrito o escopo máximo:

Legenda para Fig. 232

- ① Chave de fenda com sextavado interno no punho para remover e instalar os parafusos das rodas soltos. A haste da chave de fenda é reversível. Se for o caso, a chave de fenda encontra-se debaixo da chave de roda.
- ② Adaptador do parafuso de roda antifurto. A Volkswagen recomenda levar sempre o adaptador dos parafusos das rodas no veículo junto à ferramenta de bordo. Na parte dianteira do adaptador está gravado o número de código da proteção dos parafusos das rodas. Com base nesse número, é possível adquirir um adaptador substituto em ▶

caso de perda. Anotar o número de código da proteção dos parafusos das rodas e guardar separadamente do veículo.

- ③ Argola de reboque rosqueável.
- ④ Gancho extrator para remoção das calotas centrais, das calotas integrais ou das coberturas dos parafusos das rodas.
- ⑤ Macaco. Antes da recolocação do macaco na peça de espuma, retornar a garra do macaco por completo.
- ⑥ Chave de roda.
- ⑦ Manivela.
- ⑧ Calços dobráveis → Página 353.

Macaco: manutenção

Normalmente, o macaco não possui ciclos de manutenção. Se necessário, lubrificar o macaco com graxa universal.

⚠ ATENÇÃO

Ferramentas soltas podem ser lançadas pelo interior do veículo em razão de uma manobra de direção ou de frenagem súbita, bem como em um acidente, e causar ferimentos graves.

- Assegurar sempre que as ferramentas de bordo estejam fixadas de modo seguro no compartimento de bagagem.

⚠ ATENÇÃO

Uma ferramenta de bordo inadequada ou danificada pode ocasionar acidentes e ferimentos.

- Nunca trabalhar com uma ferramenta de bordo inadequada ou danificada.

i Girar o macaco para sua posição original após o uso para que ele possa ser guardado com segurança.

Calços dobráveis

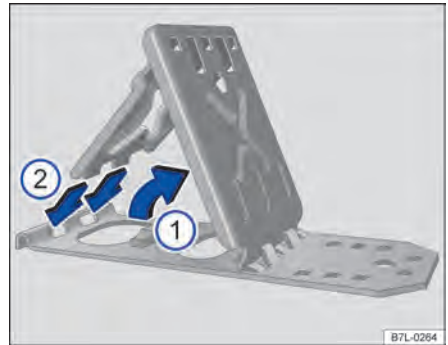

Fig. 233 Rebater os calços dobráveis.

📖 **Observe** ⚠ no início desse capítulo na página 352.

Os calços dobráveis montáveis encontram-se junto às ferramentas de bordo → Fig. 232.

Montagem dos calços dobráveis

- Suspender a chapa de apoio → Fig. 233 ①.
- Encaixar completamente as duas “pontas” da chapa de segurança nos furos longos da chapa base ②.

Utilização adequada

Os calços dobráveis podem ser utilizados para o bloqueio das rodas, que estejam diagonalmente opostas à roda a ser substituída.

⚠ ATENÇÃO

Uma montagem inadequada e a utilização inadequada dos calços dobráveis pode causar acidentes e ferimentos.

- Nunca utilizar calços dobráveis danificados.
- Nunca utilizar os calços dobráveis para proteger o veículo em aclives ou declives.

Palhetas dos limpadores dos vidros

Posição de serviço

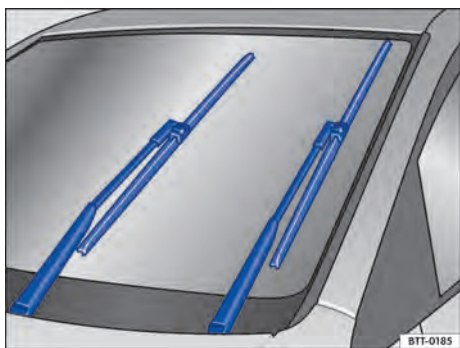

Fig. 234 Limpadores do para-brisa na posição de serviço.

Na posição de serviço, os braços dos limpadores do para-brisa podem ser erguidos do para-brisa.

Para colocar os limpadores do para-brisa na posição de serviço → Fig. 234, proceder conforme segue:

- O veículo deve estar parado e o tampa do compartimento do motor deve estar fechada → Página 377.
- Ligar e desligar a ignição.
- Pressionar a alavanca dos limpadores do para-brisa brevemente para baixo → Fig. 111 (E).

Suspender os braços dos limpadores do para-brisa

- Antes de suspender os braços dos limpadores do para-brisa, colocá-los na posição de serviço → ①.
- Para suspender um braço dos limpadores do para-brisa, segurá-lo **somente** pela área de fixação da palheta dos limpadores do para-brisa.

Posicionar os braços dos limpadores do para-brisa novamente sobre o para-brisa antes do início da condução → ①. Pressionar a alavanca dos limpadores do para-brisa brevemente para baixo, com a ignição ligada, para retornar os braços dos limpadores do para-brisa à posição inicial.

! NOTA

- Para evitar danos à tampa do compartimento do motor e aos braços dos limpadores do para-brisa, suspender os braços dos limpadores do para-brisa somente na posição de serviço.
- Antes do início da condução, baixar sempre os braços dos limpadores do para-brisa sobre o para-brisa.

Troca de lâmpada incandescente

Introdução ao tema

Neste capítulo encontram-se informações relativas aos seguintes temas:

– Luz de controle	356
– Informações sobre a troca de lâmpada incandescente	356
– Substituir as lâmpadas incandescentes do farol dianteiro halogêneo	357
– Substituir as lâmpadas incandescentes do para-choque dianteiro	358
– Substituir as lâmpadas incandescentes no para-choque dianteiro (versão R-Line)	359
– Substituir as lâmpadas incandescentes da lanterna traseira na carroceria	360
– Lâmpadas de LED no veículo	361

A troca de uma lâmpada incandescente requer aptidão profissional. Por isso, em caso de dúvidas, a Volkswagen recomenda que uma troca de lâmpada incandescente seja feita por uma Concessionária Volkswagen ou procurar auxílio técnico especializado. Em princípio, é necessário um técnico quando, além das respectivas lâmpadas, outras peças do veículo tiverem que ser removidas ou se lâmpadas com descarga de gás (lâmpadas de xenônio) tiverem que ser substituídas.

É recomendável levar uma caixinha sempre a bordo do veículo, com as lâmpadas de reposição necessárias para a segurança do trânsito. Lâmpadas incandescentes de reposição podem ser obtidas nas Concessionárias Volkswagen. Em alguns países, o transporte dessas lâmpadas de reposição no veículo é uma prescrição legal. ▶

A condução com lâmpadas da iluminação externa queimadas pode ser ilegal.

As seguintes lâmpadas incandescentes podem ser trocadas pelo proprietário:

- Lâmpadas incandescentes do farol dianteiro halogêneo: farol baixo, farol alto, farol de rodagem diurna, luzes de posição, indicadores de direção.
- Lâmpadas incandescentes no para-choque dianteiro: farol de neblina, farol de conversão estática.
- Lâmpadas incandescentes das lanternas traseiras: indicador de direção traseiro, quando não tiver tecnologia LED (dependendo da versão).

Todas as demais lâmpadas incandescentes e meios de iluminação no veículo devem ser trocadas por um especialista.

Especificações adicionais de lâmpadas incandescentes

Algumas lâmpadas incandescentes do farol ou das lanternas traseiras podem apresentar determinadas especificações de fábrica que divergem das lâmpadas incandescentes convencionais. A respectiva designação consta no soquete da lâmpada ou no bulbo de vidro.

Lanternas com tecnologia de LED

Não é possível que os clientes troquem os LEDs. Procurar imediatamente auxílio técnico especializado. Para isso, a Volkswagen recomenda a Concessionária Volkswagen.

⚠️ ATENÇÃO

Poderão ocorrer acidentes se a rua não estiver suficientemente iluminada e o veículo for visto somente com dificuldade ou não for visto pelos demais usuários da via.

⚠️ ATENÇÃO

Uma troca de lâmpada incandescente executada de forma incorreta pode causar acidentes e ferimentos graves.

- Antes de qualquer trabalho no compartimento do motor, ler e observar sempre os alertas → Página 377. O compartimento do motor de todos os veículos é uma área perigosa e pode causar ferimentos graves.

- Lâmpadas com descarga de gás (lâmpadas de xenônio) são operadas com alta tensão, o que pode causar ferimentos graves ou fatais em caso de manuseio incorreto.
- Lâmpadas incandescentes H7/H15 e lâmpadas com descarga de gás estão montadas sob pressão e podem estourar durante a troca.
- Substituir a lâmpada incandescente em questão somente se ela estiver totalmente fria.
- Nunca realizar uma troca de lâmpada incandescente se não estiver familiarizado com as ações necessárias. Se houver insegurança sobre o que fazer, os trabalhos necessários deverão ser realizados por uma Concessionária Volkswagen ou por uma empresa especializada.
- Não segurar o bulbo de vidro da lâmpada incandescente com os dedos descobertos. Impressões digitais remanescentes sobre a lâmpada incandescente evaporam com o calor quando ela é ligada e deixam o refletor "opaco".
- Na carcaça do farol no compartimento do motor e na carcaça da lanterna traseira existem peças com arestas afiadas. Proteger as mãos na troca de lâmpada incandescente.

⚠️ NOTA

Se após uma troca de lâmpada incandescente as coberturas de borracha ou as capas de plástico da carcaça do farol não forem montadas corretamente, poderão ocorrer danos no sistema elétrico – principalmente pela penetração de água.

Luz de controle

📖 Observe ⚠️ e ⓘ no início desse capítulo na página 355.

Acesa	Causa possível / recurso
	Iluminação de condução não funciona parcial ou totalmente. Substituir a lâmpada incandescente queimada. Se todas as lâmpadas incandescentes estiverem em ordem, procurar uma Concessionária Volkswagen ou uma empresa especializada.
	OU: avaria do farol direcional. Procurar uma Concessionária Volkswagen ou uma empresa especializada → Página 135.

Ao ligar a ignição, algumas luzes de advertência e de controle se acendem rapidamente para verificação da função. Elas se apagam após alguns segundos.

Controle das lâmpadas incandescentes no reboque acoplado

Em veículos com dispositivo de reboque instalado de fábrica, determinadas lâmpadas incandescentes de um reboque conectado de maneira correta à tomada do reboque também são monitoradas:

A queima de uma lanterna dos indicadores de direção no reboque também é indicada pelo impulso duplo intermitente das lanternas dos indicadores de direção (◀ ou ▶) no display do instrumento combinado → Página 135.

- Queima concomitante de todas as lanternas dos indicadores de direção de um lado.
- Queima da lanterna traseira de um lado (em alguns modelos, queima também da lanterna da placa de licença).
- Queima da lanterna de freio.



⚠️ ATENÇÃO

A inobservância das luzes de advertência acesas e das mensagens de texto pode causar a parada do veículo no trânsito, acidentes e ferimentos graves.

- Nunca ignorar as luzes de advertência acesas e as mensagens de texto.
- Parar o veículo assim que possível e seguro.

ⓘ NOTA

A inobservância das luzes de controle que se acendem e das mensagens de texto pode causar danos ao veículo.

 A queima de um Light Emitting Diode (LED) dentro de uma lanterna traseira não é indicada. Porém, se todos os LEDs se queimarem, isso será indicado pela luz de controle .

Informações sobre a troca de lâmpada incandescente

📖 Observe ⚠️ e ⓘ no início desse capítulo na página 355.

Lista de controle

Executar as seguintes ações para a troca de uma lâmpada incandescente, sempre na sequência indicada → ⚠️:

1. Estacionar o veículo, na medida do possível, a uma distância segura do fluxo de trânsito, em uma superfície plana e firme.
2. Ligar o freio de estacionamento eletrônico → Página 258.
3. Girar o interruptor das luzes para a posição **0** → Página 135.
4. Colocar a alavanca dos indicadores de direção e do farol alto na posição básica → Página 135.
5. Transmissão automática: colocar a alavanca seletora na posição **P** → Página 188.
6. Desligar o motor e retirar a chave do veículo do cilindro da ignição → Página 178.
7. Transmissão manual: engatar a marcha → Página 186.
8. Deixar a iluminação de orientação se apagar → Página 135.
9. Deixar a lâmpada incandescente envolvida esfriar.
10. Verificar se um fusível está visivelmente queimado → Página 361.
11. Trocar a lâmpada incandescente afetada conforme a instrução → ⓘ, caso necessário, ter uma lanterna em mãos. Uma lâmpada incandescente pode ser trocada somente por uma nova do mesmo modelo. A respectiva designação consta no soquete da lâmpada ou no bulbo de vidro.

Lista de controle (continuação)

12. Não segurar o bulbo de vidro da lâmpada incandescente com os dedos descobertos. A impressão digital remanescente evaporaria com o calor da lâmpada incandescente acesa e se depositaria sobre o refletor, prejudicando a capacidade de iluminação do farol.
13. Verificar o funcionamento da lâmpada incandescente após uma troca. Caso a lâmpada incandescente não funcione, ela pode não ter sido instalada corretamente ou

estar queimada novamente, bem como o conector pode não estar corretamente encaixado.

14. Após cada troca de lâmpada incandescente na parte dianteira do veículo, a regulagem do farol deve ser realizada por uma Concessionária Volkswagen ou por uma empresa especializada.

⚠ ATENÇÃO

A lista de controle é muito importante para a própria segurança, e a sua inobservância pode causar acidentes e ferimentos graves.

- Seguir sempre as ações da lista de controle e observar as precauções de segurança geralmente válidas.

ⓘ NOTA

Remover e instalar as lâmpadas sempre com cuidado, evitando danos na pintura do veículo ou em outras peças do veículo.

Substituir as lâmpadas incandescentes do farol dianteiro halogêneo

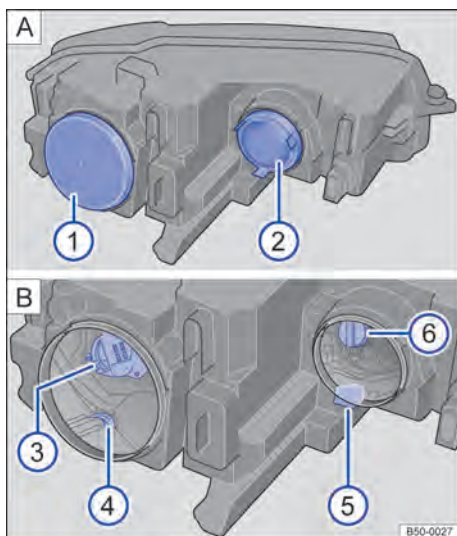

Fig. 235 No compartimento do motor: **A** coberturas e **B** lâmpadas no farol dianteiro esquerdo.

📖 Observe ⚠ e ⓘ no início desse capítulo na página 355.

Não é necessário desmontar o farol dianteiro para a troca da lâmpada.

Executar as ações somente na sequência indicada:

Fig. 2 35	Farol baixo	Luz de posição / farol de rodagem diurna	Indicadores de direção	Farol alto
1.	Observar a lista de controle e executar as ações → Página 356.			
2.	Abrir a tampa do compartimento do motor ⚠ → Página 377.			
3.	Remover a cobertura de borracha ① [A] na parte traseira do farol.	Remover a cobertura de borracha ① [A] na parte traseira do farol.		Remover a cobertura de borracha ② [A] na parte traseira do farol.
4.	Girar o suporte da lâmpada ③ [B] até o batente no sentido anti-horário e retirar com a lâmpada incandescente, puxando para trás.	Retirar o suporte da lâmpada ④ [B] até o batente no sentido anti-horário e com a lâmpada incandescente, puxando para trás.	Retirar o suporte da lâmpada ⑤ [B] até o batente no sentido anti-horário e com a lâmpada incandescente, puxando para trás.	Retirar o suporte da lâmpada ⑥ [B] até o batente no sentido anti-horário e com a lâmpada incandescente, puxando para trás.
5.	Se necessário, pressionar a trava no suporte de lâmpadas e retirar a lâmpada incandescente em linha reta do suporte de lâmpadas.			
6.	Substituir a lâmpada incandescente queimada por uma lâmpada incandescente nova do mesmo modelo.			
7.	Instalar o suporte da lâmpada ③ [B] no farol e girar até o batente no sentido horário.	Instalar o suporte da lâmpada ④ [B] no farol e girar até o batente no sentido horário.	Instalar o suporte da lâmpada ⑤ [B] no farol e girar até o batente no sentido horário.	Instalar o suporte da lâmpada ⑥ [B] no farol e girar até o batente no sentido horário.
8.	Instalar a cobertura de borracha ① [A].	Instalar a cobertura de borracha ① [A].		Instalar a cobertura de borracha ② [A].
9.	Fechar a tampa do compartimento do motor ⚠ → Página 377.			



A figura mostra o farol esquerdo por trás. O farol direito é montado em espelho.



Substituir as lâmpadas incandescentes do para-choque dianteiro

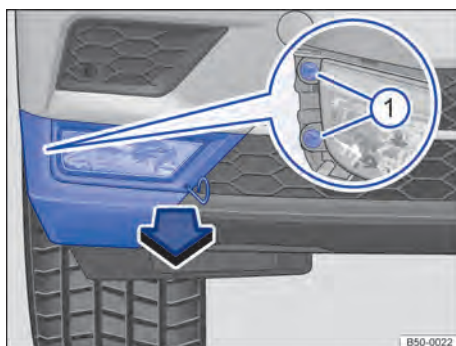

Fig. 236 No para-choque dianteiro à direita: desinstalar farol de neblina.



📖 Observe ⚠️ e ❶ no início desse capítulo na página 355.

Executar as ações somente na sequência indicada:

1. Observar a lista de controle e executar as ações → Página 356.
2. Retirar o gancho extrator das ferramentas de bordo e encaixar na abertura da cobertura → Fig. 236. Retirar a cobertura no sentido da seta para frente.
3. Desaparafusar os parafusos de fixação ❶ com a chave de fenda das ferramentas de bordo → Página 352.
4. Retirar o farol do para-choque para o lado externo do veículo.
5. Destravar e retirar o conector.
6. Girar o suporte da lâmpada até o batente no sentido anti-horário e retirar cuidadosamente junto com a lâmpada incandescente, puxando para trás.

Executar as ações somente na sequência indicada:

7. Substituir a lâmpada incandescente queimada por uma lâmpada incandescente nova do mesmo modelo.
8. Encaixar o suporte da lâmpada no farol e girar no sentido horário até o batente.
9. Encaixar o conector no suporte das lâmpadas. O conector precisa encaixar audivelmente.
10. Empurrar o farol por fora nos entalhes e instalar no para-choque.
11. Apertar os parafusos de fixação ❶ com a chave de fenda.
12. Encaixar a cobertura no para-choque → Fig. 236.
13. Guardar o gancho extrator e a chave de fenda nas ferramentas de bordo. ◀

Substituir as lâmpadas incandescentes no para-choque dianteiro (versão R-Line)

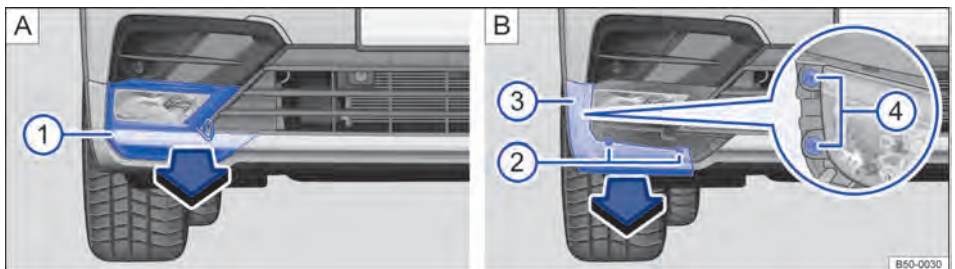

Fig. 237 No para-choque R-Line dianteiro à direita: desinstalar farol de neblina.

📖 Observe ⚠️ e ❶ no início desse capítulo na página 355.

Executar as ações somente na sequência indicada:

1. Observar a lista de controle e realizar as ações.
2. Retirar a chave de fenda e o gancho extrator das ferramentas de bordo no compartimento de bagagem → Página 352.

Executar as ações somente na sequência indicada:

3. Prender o gancho extrator na cobertura debaixo do farol de neblina → Fig. 237 A. Retirar a cobertura no sentido da seta para frente ❶ A.
4. Remover 2 parafusos de fixação ❷ B no anteparo ❸ B com a chave de fenda.
5. Desencaixar o anteparo ❸ B e remover no sentido da seta. ▶

Executar as ações somente na sequência indicada:

6. Remover 2 parafusos de fixação no farol de neblina (4) **B** (lupa) com a chave de fenda.
7. Retirar o farol do para-choque para o lado externo do veículo.
8. Destruvar e retirar o conector.
Girar o suporte da lâmpada no sentido anti-horário até o batente e retirar cuidadosamente junto com a lâmpada incandescente, puxando para trás.
9. Substituir a lâmpada incandescente queimada por uma lâmpada incandescente nova do mesmo modelo.
10. Encaixar o suporte da lâmpada no farol e girar no sentido horário até o batente.
11. Encaixar o conector no suporte das lâmpadas. O conector precisa encaixar audivelmente.
12. Empurrar o farol por fora nos entalhes e instalar no para-choque.
13. Apertar 2 parafusos de fixação no farol de neblina (4) **B** (lupa) com a chave de fenda.
14. Colocar o anteparo (3) **B** no sentido contrário ao da seta no para-choque. O anteparo deve travar firmemente.
15. Apertar 2 parafusos de fixação (2) **B** no anteparo (3) **B** com a chave de fenda.
16. Colocar a cobertura (1) **A** no sentido contrário ao da seta no para-choque. A cobertura deve se travar de firmemente.
17. Guardar o gancho extrator e a chave de fenda nas ferramentas de bordo.

Substituir as lâmpadas incandescentes da lanterna traseira na carroceria

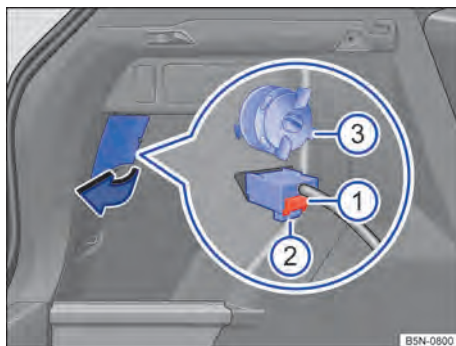

Fig. 238 Lateralmente no compartimento de bagagem: remover a lanterna traseira.

📖 **Observe** ⚠ e ⌚ no início desse capítulo na página 355.

Executar as ações somente na sequência indicada:

Desinstalar a lanterna traseira

- | | |
|----|---|
| 1. | Observar a lista de controle e executar as ações → Página 356. |
| 2. | Abrir a tampa do compartimento de bagagem → Página 111. |
| 3. | Abrir o corte do revestimento lateral do compartimento de bagagem na área da lanterna traseira no sentido da seta → Fig. 238. |
| 4. | Pressionar o bloqueio vermelho (1) do conector e retirar o conector (2). Se necessário, utilizar a chave de fenda das ferramentas de bordo para soltar o bloqueio vermelho. |
| 5. | Destruvar o parafuso de fixação no sentido anti-horário (3). |
| 6. | Remover a lanterna traseira cuidadosamente por trás para fora da carroceria e colocá-la sobre uma superfície limpa e lisa. |

Trocar a lâmpada incandescente

7.	Girar o suporte da lâmpada no sentido anti-horário até o batente e mover com cuidado da lanterna traseira junto com a lâmpada incandescente.
9.	Substituir a lâmpada incandescente queimada por uma lâmpada incandescente nova do mesmo modelo.
10.	Colocar o suporte da lâmpada cuidadosamente na lanterna traseira e girar no sentido anti-horário até que o suporte da lâmpada encaixe.

Instalar a lanterna traseira



11.	Encaixar a lanterna traseira cuidadosamente na abertura da carroceria.
12.	Segurar a lanterna traseira na posição de montagem com uma das mãos e rosquear o parafuso de fixação com a outra mão ③.
13.	Verificar a instalação correta e o assentamento firme da lanterna traseira.
14.	Encaixar o conector no suporte das lâmpadas e empurrar para dentro.
15.	Abrir o corte do revestimento lateral do compartimento de bagagem na área da lanterna traseira no sentido contrário ao da seta.
16.	Fechar tampa do compartimento de bagagem → Página 111.

 As figuras mostram a lanterna traseira esquerda. A carcaça da lanterna traseira direita é montada em posição invertida.

 Existem diferentes modelos de lanterna traseira, por isso, a posição e a versão do suporte de lâmpada e das lâmpadas incandescentes pode divergir da representação nas figuras.

 Em lanternas traseiras com tecnologia de LED, alguns elementos de iluminação podem estar equipados com lâmpadas incandescentes “comuns”. Estas lâmpadas incandescentes podem ser trocadas.

Lâmpadas de LED no veículo

 **Observe**  e  no início desse capítulo na página 355.

As seguintes lâmpadas podem ser executadas em tecnologia LED:

- Luz de freio, lanterna de neblina, lanterna traseira, indicadores de direção e luzes de marcha ré nas luzes traseiras.
- Farol baixo, farol alto, farol de rodagem diurna, luz de posição e indicadores de direção em veículos com faróis dianteiros de LED.
- A lanterna da placa de licença

Não é possível trocar os LEDs com uma mão. Uma queima de LEDs individuais pode ser uma orientação que possivelmente ocorrerá outras queimas. Neste caso, as luzes devem ser verificadas e, se necessário, trocadas por uma Concessionária Volkswagen ou por uma empresa especializada.

Trocar os fusíveis

Introdução ao tema

Neste capítulo encontram-se informações relativas aos seguintes temas:

- | | | | |
|---|-----|---|-----|
| – Fusíveis no painel de instrumentos | 363 | – Tabela dos fusíveis do compartimento do motor | 366 |
| – Fusíveis do compartimento do motor | 363 | – Substituir os fusíveis queimados | 367 |
| – Tabela dos fusíveis do painel de instrumentos | 364 | | |

Em razão do contínuo desenvolvimento do veículo, da classificação dos fusíveis condicionada aos equipamentos e da proteção compartilhada de diversos consumidores por

meio de um fusível, um esquema completo dos locais de fusíveis não é possível no momento da impressão. Informações detalhadas sobre a disposição dos fusíveis podem ser obtidas em uma Concessionária Volkswagen.

Basicamente, vários consumidores podem estar protegidos em conjunto por um fusível. Por outro lado, também é possível que vários fusíveis pertençam a um consumidor.

Substituir os fusíveis somente depois que a causa da falha tiver sido eliminada. Se um fusível novo queimar novamente após um curto período, o

sistema elétrico deve ser verificado por uma Concessionária Volkswagen ou por uma empresa especializada.

Substituir os fusíveis somente por fusíveis com a mesma capacidade (mesma cor e inscrição) e o mesmo tamanho.

Versões de fusíveis

- Fusível plano padrão (ATO®).
- Fusível plano pequeno (MINI®).
- Fusível de bloqueio (JCASE®).

Cor indicativa dos fusíveis

Cor	Corrente nominal em Ampere (ATO®/MINI®)	Corrente nominal em Ampere (JCASE®)
preto	1	-
Laranja	5	-
Marrom	7,5	-
vermelho	10	50
Azul	15	20
amarelo	20	60
Branco ou claro	25	-
Verde	30	40
verde claro	40	-
Rosa	30	30

⚠ ATENÇÃO

A alta tensão do sistema elétrico pode causar choques elétricos, graves queimaduras e a morte!

- Nunca encostar nos condutores elétricos do sistema de ignição.
- Evitar curtos-circuitos no sistema elétrico.

⚠ ATENÇÃO

O uso de fusíveis inadequados, o reparo de fusíveis e a conexão em ponte de um circuito elétrico sem fusíveis podem causar um incêndio e ferimentos graves.

- Nunca instalar fusíveis que tenham uma resistência maior. Substituir os fusíveis somente por fusíveis com a mesma capacidade (mesma cor e inscrição) e o mesmo tamanho.
- Nunca reparar fusíveis.
- Nunca substituir fusíveis por uma tira de metal, um clipe de escritório ou similares.

📌 NOTA

- Para evitar danos ao sistema elétrico do veículo, antes da troca de um fusível é necessário que a ignição, a luz e todos os consumidores elétricos estejam desligados.
- Se um fusível for substituído por um de maior capacidade, poderão surgir danos também em outras partes do sistema elétrico.
- Caixas de fusíveis abertas devem ser protegidas contra a penetração de impurezas e umidade. Impurezas e umidade nas caixas de fusíveis podem causar danos ao sistema elétrico.

 No veículo há outros fusíveis além dos indicados neste capítulo. Estes devem ser trocados somente por uma Concessionária Volkswagen ou por uma empresa especializada. <

Fusíveis no painel de instrumentos

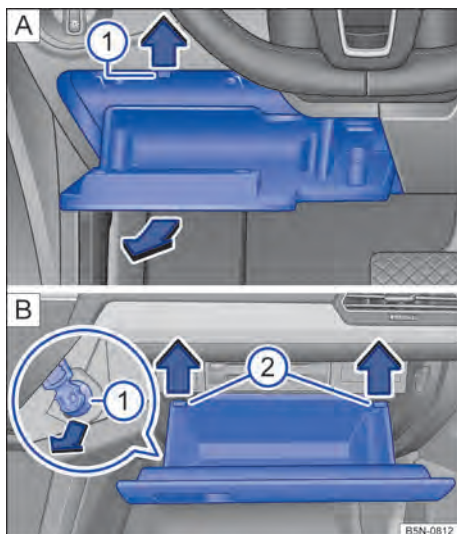

Fig. 239 Cobertura da caixa de fusíveis no painel de instrumentos: **A** veículos com direção à esquerda, à esquerda ao lado do volante. **B** veículos com direção à direita, no lado passageiro dianteiro.

📖 **Observe** ⚠️ e ⌚ no início desse capítulo na página 362.

Substituir os fusíveis somente por fusíveis com a mesma capacidade (mesma cor e inscrição) e o mesmo tamanho.

Veículo com direção à esquerda: abrir a caixa de fusíveis no painel de instrumentos

- Abrir o porta-objetos do lado do condutor → Fig. 239 **A**.
- Se necessário, esvaziar o porta-objetos.
- Pressionar para cima o pino ① no sentido da seta e ao mesmo tempo abrir mais e retirar o porta-objetos até que a placa de fusíveis fique acessível.
- Para *instalação*, pressionar o porta-objetos no alojamento do painel de instrumentos, até que trave de forma audível nos dois lados e se feche.

Veículo com direção à direita: abrir a caixa de fusíveis no painel de instrumentos

- Abrir o porta-luvas → Fig. 239 **B**.
- Se necessário, esvaziar o porta-objetos.
- Empurrar a trava ① para cima e para dentro do suporte e puxar lateralmente para fora.
- Pressionar para cima o pino ② no sentido da seta e ao mesmo tempo abrir mais o porta-objetos até que a placa de fusíveis fique acessível.
- Para *instalar*: colocar o porta-objetos na posição. Introduzir a trava no suporte e empurrar para cima, até que ela se trave de maneira audível. Pressionar para frente o porta-objetos cuidadosamente além da resistência do pino ②.

⚠️ **NOTA**

- Desinstalar cuidadosamente as coberturas das caixas de fusíveis e reinstalar corretamente para evitar danos no veículo.
- Caixas de fusíveis abertas devem ser protegidas contra a penetração de impurezas e umidade. Impurezas e umidade nas caixas de fusíveis podem causar danos ao sistema elétrico.

Fusíveis do compartimento do motor

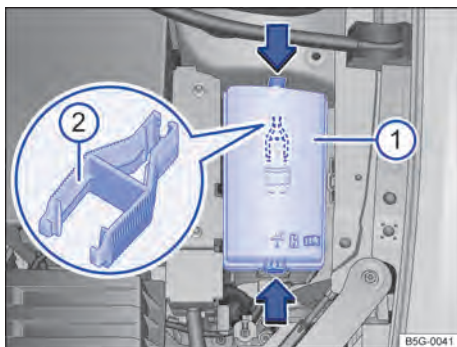

Fig. 240 No compartimento do motor: cobertura ① da caixa de fusíveis com pinça de plástico ②. ▶

📖 Observe ⚠ e ⓘ no início desse capítulo na página 362.

Abrir a caixa de fusíveis no compartimento do motor

- Abrir a tampa do compartimento do motor ⚠ → Página 377.
- Pressionar os botões de travamento no sentido da seta para destravar a cobertura da caixa de fusíveis → Fig. 240 ⓘ.
- Remover a cobertura por cima.
- Para *instalação*, colocar a cobertura sobre a caixa de fusíveis e pressionar para baixo até que a cobertura trave de forma audível nos dois lados.

No lado interno da cobertura da caixa de fusíveis no compartimento do motor pode haver uma pinça de plástico ⓘ para a retirada dos fusíveis.

ⓘ NOTA

- Desinstalar cuidadosamente as coberturas das caixas de fusíveis e reinstalar corretamente para evitar danos no veículo.
- Caixas de fusíveis abertas devem ser protegidas contra a penetração de impurezas e umidade. Impurezas e umidade nas caixas de fusíveis podem causar danos ao sistema elétrico.

Tabela dos fusíveis do painel de instrumentos

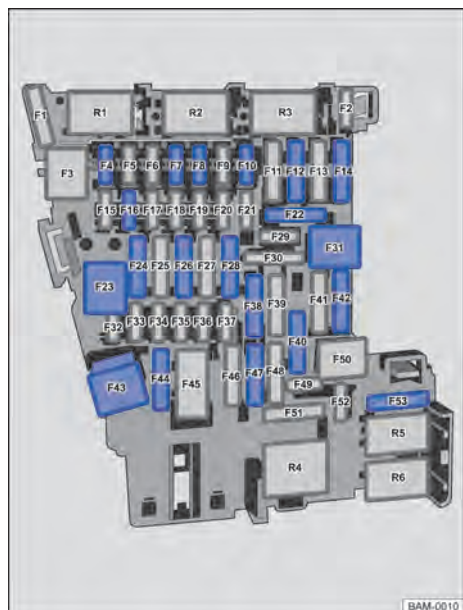



Fig. 241 No painel de instrumentos: disposição dos fusíveis.

📖 Observe ⚠ e ⓘ no início desse capítulo na página 362.

A tabela mostra os locais os fusíveis dos consumidores relevantes ao condutor. A primeira coluna da tabela contém o local de instalação, as outras colunas o tipo do fusível, a corrente nominal e os consumidores protegidos.

Local de instalação → Fig. 241	Tipo do fusível	Corrente nominal em Ampere	Consumidor
F4	MINI [®]	10	Sistema de alarme antifurto
F7	MINI [®]	10	Painel de comando do ar-condicionado ou do sistema de ventilação e aquecimento, relé do desembaçador do vidro traseiro, acionamento da transmissão automática
F8	MINI [®]	10	Interruptor de luz (luz de condução), sensor de chuva e de luz, freio de estacionamento eletrônico
F10	MINI [®]	7,5	Display, painel de comando do Infotainment
F12	ATO [®]	20	Abrangência Infotainment
F14	ATO [®]	30	Regulador do ventilador
F16	MINI [®]	7,5	Telefone
F22	ATO [®]	15	Cabo de carregamento do reboque
F23	JCASE [®]	40	Iluminação externa direita
F24	ATO [®]	30	Teto de vidro
F26	ATO [®]	30	Aquecimento do banco
F28	ATO [®]	25	Unidade de controle do reboque esquerda
F31	JCASE [®]	40	Iluminação externa esquerda
F38	ATO [®]	25	Unidade de controle do reboque direita
F40 ^{a)}	ATO [®]	20	Acendedor de cigarro, tomadas
F42	ATO [®]	40	Travamento central
F43	JCASE [®]	30	Iluminação interna
F44	ATO [®]	15	Unidade de controle do reboque
F47	ATO [®]	15	Limpador do vidro traseiro
F53	ATO [®]	30	Desembaçador do vidro traseiro

a) Observar o local de instalação. Local do fusível montado de fábrica conforme representa a figura → Fig. 241.

 Dependendo da versão e do modelo do veículo podem ocorrer divergências em relação aos números de segurança e locais de instalação listados na tabela. Se necessário, consultar uma empresa especializada a respeito da exata disposição dos fusíveis. A Volkswagen recomenda procurar uma Concessionária Volkswagen.

 Os vidros elétricos e os bancos elétricos podem ser protegidos por meio do **proteção automática por fusíveis**, que após o reparo da sobrecarga, por exemplo vidros congelados, voltam a ligar automaticamente após alguns segundos.

Tabela dos fusíveis do compartimento do motor



Observe e no início desse capítulo na página 362.

A tabela mostra os locais os fusíveis dos consumidores relevantes ao condutor. A primeira coluna da tabela contém o local de instalação, as outras colunas o tipo do fusível, a corrente nominal e os consumidores protegidos.

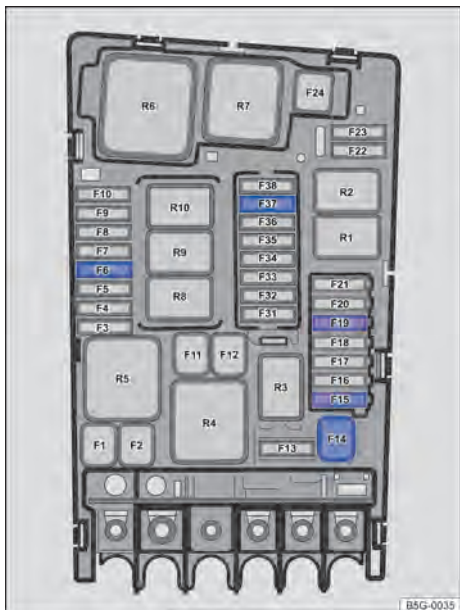
Fig. 242 No compartimento do motor: disposição dos fusíveis.

Local de instalação → Fig. 242	Tipo do fusível	Corrente nominal em Ampere	Consumidor
F6	ATO [®]	5	Sensor da lanterna de freio
F14	JCASE [®]	40	Desembaçador do para-brisa
F15	ATO [®]	15	Buzina
F19	ATO [®]	30	Limpador do para-brisa dianteiro
F37	ATO [®]	20	Aquec. estac.

Dependendo da versão e do modelo do veículo podem ocorrer divergências em relação aos números de segurança e locais de instalação listados na tabela. Se necessário, consultar uma empresa especializada a respeito da exata disposição dos fusíveis. A Volkswagen recomenda procurar uma Concessionária Volkswagen.



Substituir os fusíveis queimados

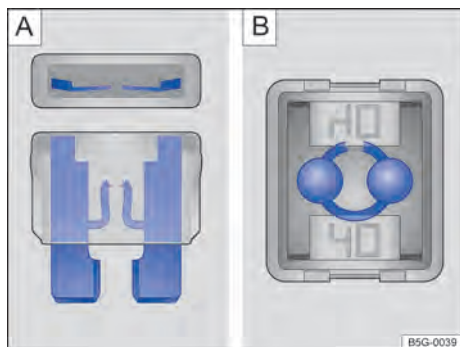

Fig. 243 Fusível queimado: **A** fusível plano, **B** fusível de bloqueio.

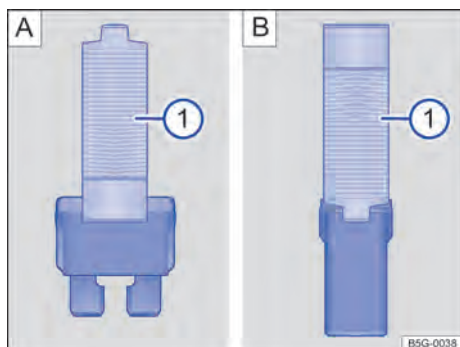

Fig. 244 Retirar ou colocar o fusível com a pinça de plástico: **A** fusível plano, **B** fusível de bloqueio.

📖 **Observe** ⚠ e ⓘ no início desse capítulo na página 362.

Preparações

- Desligar a ignição, a luz e todos os consumidores elétricos.
- Abrir a respectiva caixa de fusíveis → Página 361.

Reconhecer fusível queimado

- Iluminar o fusível com um lanterna. Dessa maneira, um fusível queimado pode ser reconhecido mais facilmente.
- Um *fusível plano* (ATO®, MINI®) queimado é reconhecido de cima ou de lado pela carcaça transparente nas faixas metálicas derretidas → Fig. 243 **A**.
- Um *fusível de bloqueio* (JCASE®) queimado é reconhecido pelas faixas metálicas derretidas por cima da carcaça transparente → Fig. 243 **B**.

Substituir o fusível

Pode haver uma pinça de plástico para retirar os fusíveis no lado interno na cobertura da caixa de fusíveis no compartimento do motor.

- Abrir a cobertura da caixa de fusíveis no compartimento do motor → Página 361 e retirar a pinça de plástico.
- De acordo com a versão do fusível, colocar as garras adequadas da pinça de plástico → Fig. 244 **A** ⓘ ou Fig. 244 **B** ⓘ lateralmente no fusível.
- Retirar o fusível para cima.
- Se o fusível estiver queimado, substituir o fusível por um novo da *mesma* intensidade (mesma cor e inscrição) e do *mesmo* tamanho → ⓘ.
- Após a substituição por um novo fusível, prender o alicate plástico no suporte no lado interno da cobertura da caixa de fusíveis.
- Instalar a cobertura da caixa de fusíveis → Página 361.

ⓘ **NOTA**

Se um fusível for substituído por outro de maior capacidade, poderão surgir danos em outras partes do sistema elétrico.

Auxílio à partida

Introdução ao tema

Neste capítulo encontram-se informações relativas aos seguintes temas:

- Ponto de auxílio à partida (polo positivo) 369
- Ponto de auxílio à partida (ponto de aterramento) 369
- Executar o auxílio à partida 369

Se o motor não puder ser ligado porque a bateria do veículo está descarregada, é possível utilizar a bateria de outro veículo para a partida.

Para o auxílio à partida é necessário um cabo auxiliar de partida adequado conforme a DIN 72553 (ver indicações do fabricante do cabo). A seção transversal do cabo deve ter no mínimo 25 mm² em veículos com motor a gasolina, e no mínimo 35 mm² em veículos com motor a diesel.

Nos veículos com a bateria do veículo no compartimento de bagagem, o cabo auxiliar de partida somente pode ser conectado nos pontos de auxílio à partida no compartimento do motor.

ATENÇÃO

A utilização inadequada dos cabos auxiliares de partida e um auxílio à partida realizado de forma incorreta podem causar uma explosão da bateria do veículo e ferimentos graves. Para reduzir o risco de explosão da bateria do veículo, observar o seguinte:

- Todos os trabalhos na bateria do veículo e no sistema elétrico podem causar queimaduras graves, incêndios e choques elétricos. Antes de qualquer trabalho na bateria do veículo, ler e observar sempre os seguintes alertas e precauções de segurança → Página 392.
- A bateria do veículo fornecedora de corrente deve ter a mesma tensão (12 V) e aproximadamente a mesma capacidade (ver gravação na bateria do veículo) que a bateria do veículo descarregada.
- Nunca carregar uma bateria do veículo congelada ou que tenha sido descongelada. Uma bateria do veículo descarregada pode congelar em temperaturas em torno de 0 °C (+32 °F).

- Uma bateria do veículo congelada ou que tenha sido descongelada deve ser substituída.
- Durante o auxílio à partida, uma mistura de gás detonante altamente explosiva é formada na bateria do veículo. Manter fogo, faíscas, chamas expostas e cigarros em brasa sempre distantes da bateria do veículo. Nunca utilizar um telefone móvel enquanto os cabos auxiliares de partida são conectados e desconectados.
- Carregar a bateria do veículo somente em locais bem ventilados, pois no auxílio à partida é formada uma mistura de gás detonante altamente explosiva.
- Os cabos auxiliares de partida nunca devem entrar em contato com peças giratórias no compartimento do motor.
- Nunca confundir o polo positivo com o polo negativo ou conectar os cabos auxiliares de partida incorretamente.
- Observar o manual de instruções do fabricante do cabo auxiliar de partida.

NOTA

Para evitar danos consideráveis ao sistema elétrico no veículo, observar o seguinte:

- Cabos auxiliares de partida conectados incorretamente podem provocar um curto-circuito.
- Não deve haver contato entre os veículos, do contrário, poderá haver fluxo de corrente ao conectar os polos positivos.

Ponto de auxílio à partida (polo positivo)

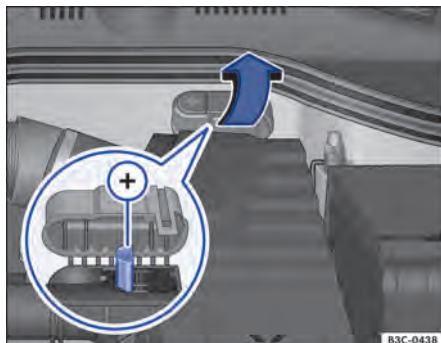

Fig. 245 No compartimento do motor sob uma cobertura: ponto de auxílio à partida (polo positivo).

📖 Observe ⚠️ e ⌚ no início desse capítulo na página 368.

Nos veículos com bateria do veículo no compartimento de bagagem, no compartimento do motor existe um ponto de auxílio à partida (polo positivo) → Fig. 245 (+) sob uma cobertura, para conectar o cabo de auxílio à partida vermelho.

O auxílio à partida somente pode ser dado ou recebido por intermédio deste ponto de auxílio à partida.

Ponto de auxílio à partida (ponto de aterramento)

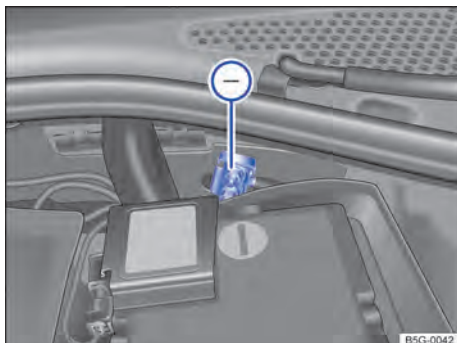

Fig. 246 No compartimento do motor: ponto de auxílio à partida (ponto de aterramento).

📖 Observe ⚠️ e ⌚ no início desse capítulo na página 368.

O ponto de auxílio à partida (ponto de aterramento) para conexão do cabo de auxílio de partida preto encontra-se no compartimento do motor → Fig. 246 (-).

O auxílio à partida somente pode ser dado ou recebido por intermédio deste ponto de auxílio à partida.

Executar o auxílio à partida

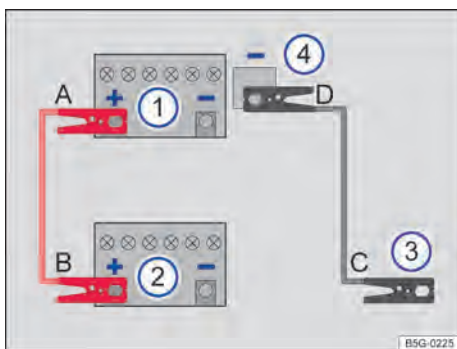

Fig. 247 Esquema para a conexão dos cabos auxiliares de partida (bateria do veículo no compartimento do motor).

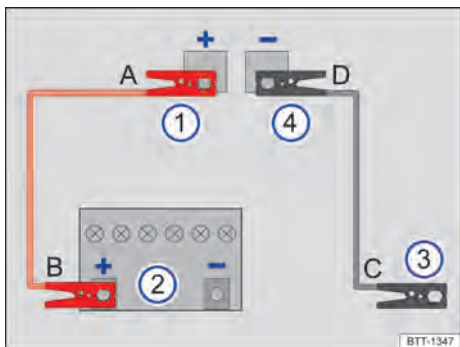

Fig. 248 Esquema para a conexão dos cabos auxiliares de partida (bateria do veículo no compartimento de bagagem).

📖 **Observe** ▲ e ① no início desse capítulo na página 368.

Legenda para Fig. 247 e Fig. 248:

- ① Polo positivo ou ponto de auxílio à partida (polo positivo) do veículo com bateria do veículo descarregada, que recebe ajuda à partida.
- ② Polo positivo da bateria do veículo que fornece energia para auxílio à partida.
- ③ Ponto de aterramento adequado do veículo que fornece auxílio à partida. Ponto de auxílio à partida preferencial (ponto de aterramento), caso contrário, argola de reboque dianteira aparafusada, uma peça de metal maciça, parafusada firmemente com o bloco do motor ou o próprio bloco do motor.
- ④ Ponto de aterramento adequado do veículo que recebe auxílio à partida. De preferência, ponto de auxílio à partida (ponto de aterramento) → Página 369, caso contrário, argola de reboque dianteira aparafusada, uma peça de metal maciça parafusada firmemente com o bloco do motor ou no próprio bloco do motor.

A bateria do veículo descarregada deve estar conectada de maneira correta à rede elétrica do veículo.

Antes do auxílio à partida verificar o visor da bateria do veículo, se necessário → Página 392.

Os veículos não devem encostar um no outro. Caso contrário, uma corrente pode circular ao se conectar o polo positivo.

Atentar para o contato metálico satisfatório das garras conectadas aos polos.

Caso o motor não comece a funcionar, interromper o processo de partida após 10 segundos e repetir após cerca de um minuto.

Se o motor não funcionar, procurar auxílio técnico especializado.

Conectar o cabo auxiliar de partida (veículos com bateria no compartimento do motor)

Conectar o cabo auxiliar de partida somente na sequência **A - B - C - D** → Fig. 247.

- Desligar a ignição nos dois veículos → Página 178.
- Se necessário, abrir a cobertura da bateria do veículo no compartimento do motor → Página 392.
- Conectar uma extremidade do cabo auxiliar de partida *vermelho* ao polo positivo (+) do veículo com a bateria do veículo descarregada → Fig. 247 ① → ▲.
- Conectar a outra extremidade do cabo auxiliar de partida *vermelho* ao polo positivo (+) da bateria do veículo fornecedora de corrente → Fig. 247 ②.
- Conectar uma extremidade do cabo auxiliar de partida *preto* → Fig. 247 ③, de preferência, num ponto de auxílio à partida (ponto de aterramento), ou então, na argola de reboque dianteira roscada, conectar uma peça metálica maciça firmemente aparafusada com o bloco do motor ou no próprio bloco do motor.
- Conectar a outra extremidade do cabo auxiliar de partida *preto* → Fig. 247 ④ no veículo com a bateria descarregada, de preferência, ao ponto de auxílio à partida (ponto de aterramento) → Página 369 ou então na argola de reboque dianteira aparafusada → Página 372, numa peça metálica maciça firmemente aparafusada com o bloco do motor ou no próprio bloco do motor → ▲.
- Dispor os condutores do cabo auxiliar de partida de modo que não entrem em contato com peças giratórias do compartimento do motor.

Conectar o cabo auxiliar de partida (veículos com bateria no compartimento de bagagem)

Conectar o cabo auxiliar de partida somente na sequência **A - B - C - D** → Fig. 248. ▶

- Desligar a ignição nos dois veículos
→ Página 178.
- No compartimento do motor, desdobrar a cobertura do auxílio à partida → Página 369.
- Conectar uma extremidade do cabo auxiliar de partida *vermelho* ao ponto de auxílio à partida (polo positivo) (+) do veículo com a bateria do veículo descarregada → Fig. 248 ① → ⚠.
- Conectar a outra extremidade do cabo auxiliar de partida *vermelho* ao polo positivo (+) da bateria do veículo fornecedora de corrente → Fig. 248 ②.
- Conectar uma extremidade do cabo auxiliar de partida *preto* → Fig. 248 ③, de preferência, num ponto de auxílio à partida (ponto de aterramento), ou então, na argola de reboque dianteira roscada, conectar uma peça metálica maciça firmemente aparafusada com o bloco do motor ou no próprio bloco do motor.
- Conectar a outra extremidade do cabo auxiliar de partida *preto* → Fig. 248 ④ no veículo com a bateria descarregada, de preferência, ao ponto de auxílio à partida (ponto de aterramento) → Página 369 ou então na argola de reboque dianteira aparafusada → Página 372, numa peça metálica maciça firmemente aparafusada com o bloco do motor ou no próprio bloco do motor → ⚠.
- Dispor os condutores do cabo auxiliar de partida de modo que não entrem em contato com peças giratórias do compartimento do motor.

Ligar o motor

- Ligar o motor do veículo fornecedor de corrente e deixar funcionando em marcha lenta.
- Ligar o motor do veículo com a bateria do veículo descarregada e esperar 2 a 3 minutos até que o motor “funcione redondo”.

Remover o cabo auxiliar de partida

- Antes de desconectar o cabo auxiliar de partida, desligar o farol baixo, se estiver ligado.
- Ligar o ventilador do sistema de ventilação e aquecimento ou o ar-condicionado e o desembaçador do vidro traseiro do veículo com a bateria do veículo descarregada, para reduzir picos de tensão no momento da desconexão dos cabos.

- Desconectar o cabo auxiliar de partida com o motor em funcionamento somente na sequência **D – C – B – A** → Fig. 247 ou → Fig. 248.
- Se necessário, fechar a cobertura da bateria ou dobrar de volta a cobertura do ponto de auxílio à partida → Página 369.
- Se for o caso, desrosquear a argola de reboque dianteira → Página 372.

⚠ ATENÇÃO

Um auxílio à partida executado de forma incorreta pode provocar uma explosão da bateria do veículo e ferimentos graves. Para reduzir o risco de explosão da bateria do veículo, observar o seguinte:

- Todos os trabalhos na bateria do veículo e no sistema elétrico podem causar queimaduras graves, incêndios e choques elétricos. Antes de qualquer trabalho na bateria do veículo, ler e observar sempre os seguintes alertas e precauções de segurança → Página 392.
- Usar sempre luvas e uma proteção adequada para os olhos, e nunca se debruçar sobre a bateria do veículo.
- Conectar os cabos na sequência correta – primeiro o cabo positivo, depois o cabo negativo.
- Nunca conectar o cabo negativo em peças do sistema de combustível ou nas mangueiras do freio.
- As partes não isoladas das garras dos polos não devem se tocar. Além disso, o cabo fixado no polo positivo da bateria do veículo não deve entrar em contato com peças do veículo condutoras de corrente.
- Verificar o visor da bateria do veículo e, se necessário, utilizar uma lanterna. Caso esteja amarelo-claro ou incolor, não executar o auxílio à partida e procurar imediatamente auxílio técnico especializado.
- Evitar descargas eletrostáticas nas imediações da bateria do veículo. O gás detonante que escapa da bateria do veículo pode se inflamar pela formação de faíscas.
- Nunca executar o auxílio à partida se a bateria do veículo estiver danificada, congelada ou que tenha sido descongelada.

Puxar e rebocar

Introdução ao tema

Neste capítulo encontram-se informações relativas aos seguintes temas:

- Orientações para puxar 372
- Orientações para rebocar 373
- Montar a argola de reboque dianteira 374
- Montar a argola de reboque dianteira (R-Line) 374
- Montar a argola de reboque traseira 375
- Orientações para condução ao rebocar 376

Ao puxar ou rebocar, observar as prescrições legais.

Um veículo com bateria descarregada não deve ser rebocado por motivos técnicos.

Os veículos com sistema de travamento e de partida Keyless Access sem chave somente devem ser rebocados com a ignição ligada!

Ao rebocar o veículo com o motor desligado e ignição ligada, a bateria do veículo se descarrega. Dependendo da carga da bateria do veículo, depois de apenas poucos minutos a queda de voltagem pode ser tão grande que nenhum consumidor elétrico funcione mais no interior do veículo, por exemplo, as luzes de advertência. Em veículos com Keyless Access, o volante pode se travar → .

ATENÇÃO

Nunca rebocar um veículo sem corrente.

- Nunca retirar a chave do veículo do cilindro da ignição ou desligar a ignição com o botão de partida. O travamento eletrônico da coluna de direção pode ser acionado subitamente. Nesse caso, não é mais possível manobrar o veículo. Isto pode causar acidentes, ferimentos graves e a perda de controle do veículo.
- Se, no processo de rebocagem, o veículo ficar sem corrente, interromper imediatamente o processo de rebocagem e procurar imediatamente auxílio técnico especializado.

ATENÇÃO



Ao rebocar um veículo, o comportamento de direção e o efeito de frenagem se alteram bastante. Para reduzir o risco de acidentes ou de ferimentos graves, observar o seguinte:

- Como condutor do veículo rebocado:
 - Para frear, é necessário mais força no pedal, pois o servofreio não está atuando. Estar sempre atento para não colidir com o veículo de tração.
 - É necessário mais força para guiar o veículo, pois a direção assistida não funciona com o motor parado.
- Como condutor do veículo de tração:
 - Acelerar de forma especialmente cautelosa e cuidadosa.
 - Evitar manobras de direção e de frenagem súbitas.
 - Frear antes do usual e com pressão mais suave no pedal.

NOTA

- Desinstalar e instalar cuidadosamente a cobertura e a argola de reboque para não danificar o veículo, por exemplo, a pintura do veículo.
- Combustível não queimado pode alcançar o catalisador e o danificá-lo durante o reboque. 

Orientações para puxar

 **Observe  e  no início desse capítulo na página 372.**

Basicamente, um veículo não deve ser puxado. Em vez disso, utilizar o auxílio à partida
→ Página 368.

Por motivos técnicos, os seguintes veículos **não** devem ser puxados:

- Veículos com transmissão automática.
- Veículos com Keyless Access, porque é possível que o travamento eletrônico da coluna de direção não se destrave. 

- Veículos com freio de estacionamento eletrônico, porque o freio possivelmente não é liberado.
- Em um veículo com bateria descarregada, os módulos da unidade de controle do motor possivelmente não funcionarão corretamente.

Caso o veículo, mesmo assim, necessitar ser puxado (transmissão manual):

- Engatar a 2ª ou a 3ª marcha.
- Manter a embreagem pressionada.
- Ligar a ignição e as luzes de advertência.
- Quando ambos os veículos estiverem em movimento, soltar a embreagem.
- Assim que o motor pegar, pisar na embreagem e desengatar a marcha para evitar uma colisão no veículo que puxa.

! NOTA

Ao empurrar, o combustível não queimado pode chegar ao catalisador e danificá-lo.

Orientações para rebocar

📖 **Observe** ⚠️ e ⓘ **no início desse capítulo na página 372.**

Cabo de reboque e barra de reboque

A melhor forma e mais segura de rebocar é com uma barra de reboque. Somente se não houver uma barra de reboque disponível, um cabo de reboque deve ser utilizado.

O cabo de reboque deve ser elástico, para que ambos os veículos sejam poupados. Utilizar um cabo de fibra sintética ou um cabo de material elástico similar.

Fixar o cabo de reboque ou a barra de reboque somente nas argolas previstas para isto ou no dispositivo de reboque → Página 319 .

Veículos com **dispositivo de reboque instalado de fábrica** devem ser rebocados **somente** com uma barra de reboque, que é especialmente apropriada para a montagem em uma rótula de engate → Página 319.

Se o próprio veículo com transmissão automática precisar ser rebocado:

Testar se o veículo pode ser rebocado absolutamente → Página 373, *Quando o veículo próprio não pode ser rebocado?*

- Ligar a ignição.
- Colocar a alavanca de troca de marcha na posição neutra ou a alavanca seletora na posição **N** → Página 188, → Página 186.
- Não rebocar com velocidade superior a 50 km/h (30 mph).
- Não rebocar por mais de 50 km.
- Nos veículos com transmissão automática, o veículo somente pode ser rebocado por veículo rebocador e com as rodas dianteiras levantadas.

Reboque de veículos com tração nas quatro rodas (4MOTION)

Veículos com tração nas quatro rodas (4MOTION) podem ser rebocados com uma barra de reboque ou com um cabo de reboque. Se o veículo for rebocado com o eixo dianteiro ou traseiro erguido, o motor deverá estar desligado, pois, do contrário, o conjunto motriz poderá ser danificado.

Quando o veículo próprio não pode ser rebocado?

- Se, devido a um dano, a transmissão do veículo não contiver mais lubrificante.
- Se a bateria do veículo estiver descarregada, porque a direção permanece bloqueada e, se for o caso, o freio de estacionamento eletrônico e o travamento eletrônico da coluna de direção acionados anteriormente não podem ser liberados.
- Se o percurso de reboque for maior do que 50 km.
- Se, por exemplo, após um acidente, a mobilidade das rodas ou o funcionamento do volante não puderem ser assegurados.

Ao rebocar um veículo de terceiros, observar o seguinte:

- Observar as determinações legais.
- Observar as instruções para rebocar na literatura de bordo do veículo de terceiros.

ⓘ O veículo poderá ser rebocado somente se o freio de estacionamento eletrônico e o travamento eletrônico da coluna de direção estiverem liberados. Com falha de energia ou avarias no sistema elétrico, o motor deve, se necessário, ser ligado com o auxílio à partida para liberar o freio de estacionamento eletrônico e o travamento eletrônico da coluna de direção.

Montar a argola de reboque dianteira

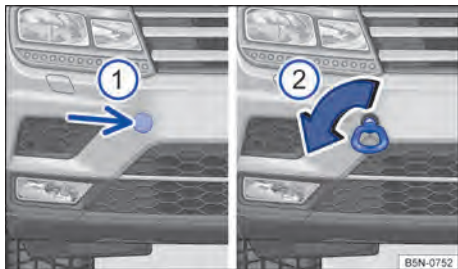

Fig. 249 No para-choque dianteiro à direita: argola de reboque.

📖 **Observe** ⚠️ e ⓘ no início desse capítulo na página 372.

O alojamento para a argola de reboque rosqueável está localizado à direita do para-choque dianteiro, atrás de uma cobertura (seta) → Fig. 249.

A argola de reboque deve ser sempre transportada no veículo.

Observar as orientações para a rebocagem → Página 373.

Montar a argola de reboque dianteira

- Retirar argola de reboque da ferramenta de bordo do compartimento de bagagem → Página 352.
- Pressionar na área lateral da cobertura ⓘ (seta) para soltar o encaixe da cobertura.
- Desmontar a cobertura e deixar pendurar no veículo.
- Girar a argola de reboque ⓘ tão firmemente quanto possível no sentido da seta para o alojamento → ⓘ. Utilizar um objeto apropriado com o qual a argola de reboque possa ser rosqueada totalmente e com firmeza no alojamento.
- Após o processo de rebocagem, girar a argola de reboque para fora, no sentido contrário ao da seta, com um objeto adequado.

– Colocar a tira externa da cobertura na abertura do para-choque e pressionar sobre a área oposta da cobertura, até que a lingueta se trave no para-choque.

– Se necessário, limpar a argola de reboque e recolocá-la nas ferramentas de bordo, no compartimento de bagagem.

ⓘ **NOTA**

A argola de reboque deve estar sempre rosqueada firmemente e por completo no alojamento. Caso contrário, a argola de reboque pode ser arrancada do seu alojamento durante a rebocagem.



Montar a argola de reboque dianteira (R-Line)



Fig. 250 No para-choque dianteiro à direita: capa de cobertura para o alojamento da argola de reboque.



Fig. 251 No para-choque dianteiro à direita: rosquear a argola de reboque.



📖 Observe ⚠️ e ❶ no início desse capítulo na página 372.

O alojamento para a argola de reboque rosqueável está localizado à direita do para-choque dianteiro, atrás de uma cobertura → Fig. 250.

A argola de reboque deve ser sempre transportada no veículo.

Observar as orientações para a rebocagem.

Montar a argola de reboque dianteira

- Retirar argola de reboque da ferramenta de bordo do compartimento de bagagem.
- Na beirada da cobertura apontando para o lado do veículo → Fig. 250, pressionar no sentido da seta para soltar o encaixe da cobertura.
- Desmontar a cobertura e deixar pendurar no veículo.
- Rosquear a argola de reboque tão firme quanto possível **no sentido anti-horário** no alojamento → Fig. 251 → ❶. Utilizar um objeto apropriado com o qual a argola de reboque possa ser rosqueada totalmente e com firmeza no alojamento.
- Após o processo de rebocagem, girar a argola de reboque **em sentido horário** para fora com um objeto adequado.
- Colocar a lingueta da cobertura na abertura do para-choque apontando para o lado do veículo e pressionar sobre a área oposta da cobertura, até que a lingueta se trave no para-choque.
- Se necessário, limpar a argola de reboque e recolocá-la nas ferramentas de bordo, no compartimento de bagagem.

❶ NOTA

A argola de reboque deve estar sempre rosqueada firmemente e por completo no alojamento. Caso contrário, a argola de reboque pode ser arrancada do seu alojamento durante a rebocagem.

Montar a argola de reboque traseira

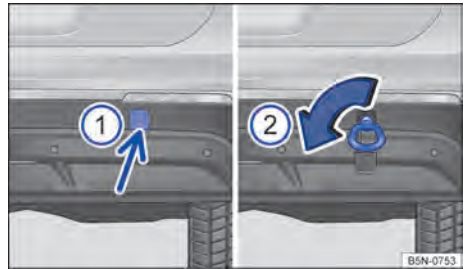

Fig. 252 No para-choque traseiro à direita: argola de reboque rosqueada.

📖 Observe ⚠️ e ❶ no início desse capítulo na página 372.

O alojamento da argola de reboque rosqueável está localizado à direita do para-choque traseiro, atrás de uma cobertura → Fig. 252 ❶. Em *veículos com dispositivo de reboque instalado de fábrica*, atrás da cobertura **não** há um alojamento para a argola de reboque rosqueável. Para rebocar, utilizar o dispositivo de reboque → Página 319, → ❶.

Observar as orientações para a rebocagem → Página 373.

Montar a argola de reboque traseira (veículos sem dispositivo de reboque instalado de fábrica)

- Retirar argola de reboque da ferramenta de bordo do compartimento de bagagem → Página 352.
- Pressionar na área inferior da cobertura ❶ (seta) para soltar o encaixe da cobertura.
- Desmontar a cobertura e deixar pendurar no veículo.
- Girar a argola de reboque ❷ tão firmemente quanto possível no sentido da seta para o alojamento → ❶. Utilizar um objeto apropriado com o qual a argola de reboque possa ser rosqueada totalmente e com firmeza no alojamento.
- Após o processo de rebocagem, girar a argola de reboque para fora, no sentido contrário ao da seta, com um objeto adequado → Fig. 252 ❷.

- Colocar a lingueta inferior da cobertura na abertura do para-choque e pressionar sobre a área superior da cobertura, até que a lingueta superior se trave no para-choque.
- Se necessário, limpar a argola de reboque e recolocá-la nas ferrançadas de bordo, no compartimento de bagagem.

❗ NOTA

- A argola de reboque deve estar sempre rosqueada firmemente e por completo no alojamento. Caso contrário, a argola de reboque pode ser arrancada do seu alojamento durante a rebocagem.
- Veículos com dispositivo de reboque instalado de fábrica devem ser rebocados **somente** com uma barra de reboque especialmente apropriada para a montagem em uma rótula de engate. Com a utilização de uma barra de reboque inadequada, a rótula de engate e o veículo podem ser danificados. Em vez disso, utilizar um cabo de reboque.



Condutor do veículo puxado:

- Deixar a ignição ligada para que o volante não trave, o freio de estacionamento eletrônico possa ser liberado e as lanternas dos indicadores de direção, a buzina, os limpadores dos vidros e os lavadores dos vidros possam ser ligados.
- Como a direção assistida não funciona com o motor parado, é necessário aplicar mais força para dirigir.
- Para frear, é necessário mais força no pedal, pois o servofreio não está atuando. Não colidir com o veículo de tração.
- Observar as informações e orientações do Manual de instruções do veículo a ser rebocado.

Condutor do veículo de tração:

- Acelerar de forma especialmente cautelosa e cuidadosa. Evitar manobras de direção súbitas.
- Frear antes do usual e com pressão mais suave no pedal.
- Observar as informações e orientações do Manual de instruções do veículo rebocado.



Orientações para condução ao rebocar

📖 **Observe** ⚠️ e ❗ no início desse capítulo na página 372.

Rebocar exige uma certa prática, principalmente na utilização de um cabo de reboque. Ambos os condutores devem estar familiarizados com as particularidades do processo de rebocagem. Por isso, condutores sem prática não devem rebocar.

Ao conduzir, atentar para que não ocorram forças de tração não suportáveis e tensões exageradas por solavancos. Em manobras de reboque afastadas de estradas pavimentadas, existe sempre o risco de sobrecarregar as peças de fixação.

Durante o reboque, o veículo rebocado pode exibir o sentido para rebocar apesar das luzes de advertência ligadas. Para isso, com a ignição ligada, acionar a alavanca dos indicadores de direção e do farol alto no sentido desejado. A luz de advertência é interrompida enquanto os indicadores de direção são utilizados. Assim que a alavanca dos indicadores de direção estiver novamente na posição neutra, as luzes de advertência são ativadas novamente.

Verificação e reabastecimento

No compartimento do motor

Orientações de segurança para trabalhos no compartimento do motor

Antes de qualquer trabalho no motor ou no compartimento do motor, parar sempre o veículo com segurança sobre um piso horizontal e resistente.

O compartimento do motor de um veículo é uma área perigosa. Por esse motivo, trabalhos no motor e no compartimento do motor somente devem ser realizados por conta própria, quando se estiver familiarizado com a atividade e com as ações preventivas de segurança válidas e os consumíveis e líquidos de serviço corretos, bem como se as ferramentas adequadas estiverem à disposição. Os trabalhos inadequados podem causar ferimentos graves → ⚠. Se for o caso, mandar realizar todos os trabalhos numa Concessionária Volkswagen ou numa empresa especializada. Para isso, a Volkswagen recomenda procurar uma Concessionária Volkswagen.

⚠ ATENÇÃO

Movimentos involuntários do veículo durante os trabalhos de manutenção podem causar ferimentos graves.

- Nunca trabalhar sob o veículo se este não estiver seguro contra movimentação. Se for necessário trabalhar sob o veículo enquanto as rodas estiverem em contato com o solo, o veículo deve estar parado em uma superfície plana, as rodas devem estar bloqueadas e a chave do veículo deve estar fora do cilindro da ignição.
- Se for necessário trabalhar sob o veículo, este deve ser apoiado adicionalmente com cavaletes adequados. O macaco não é suficiente para essa finalidade e pode falhar, o que pode causar ferimentos graves.
- O sistema Start-Stop deve estar desativado.

⚠ ATENÇÃO

O compartimento do motor de todo veículo é uma área perigosa e pode causar ferimentos graves!

- Em todos os trabalhos, ser sempre extremamente prevenido e cauteloso, bem como observar as precauções de segurança geralmente válidas. Nunca assumir um risco pessoal.
- Realizar trabalhos no motor e no compartimento do motor somente se estiver familiarizado com as ações necessárias. Se houver insegurança sobre o que fazer, os trabalhos necessários deverão ser realizados por uma Concessionária Volkswagen ou por uma empresa especializada. Ferimentos graves podem resultar de trabalhos realizados incorretamente.
- Nunca abrir ou fechar a tampa do compartimento do motor enquanto sair vapor ou líquido de arrefecimento. Vapor quente ou líquido de arrefecimento quente podem causar queimaduras graves. Esperar sempre até que não se ouça nem veja mais vapor ou líquido de arrefecimento saindo do compartimento do motor.
- Deixar sempre o motor esfriar antes de abrir a tampa do compartimento do motor.
- Peças quentes do motor ou do sistema de escape podem queimar a pele se tocadas.
- Quando o motor tiver esfriado, observar o seguinte, antes de abrir a tampa do compartimento do motor:
 - Ligar o freio de estacionamento eletrônico e colocar a alavanca seletora na posição **P** ou a alavanca da transmissão na posição neutra.
 - Desligar a ignição e retirar a chave do veículo da ignição.
 - Manter crianças sempre afastadas do compartimento do motor e nunca deixá-las desassistidas.
- O sistema de arrefecimento do motor se encontra sob pressão quando o motor está quente. Nunca abrir a tampa do reservatório de expansão do líquido de arrefecimento do motor se o motor estiver quente. Caso isso seja feito, o líquido de arrefecimento pode respingar e causar queimaduras e outros ferimentos graves.

- Girar a tampa do reservatório do líquido de arrefecimento do motor lentamente e com muito cuidado, no sentido anti-horário, e ao mesmo tempo pressionar a tampa levemente para baixo.
- Proteger sempre o rosto, as mãos e os braços do líquido de arrefecimento quente ou do vapor com um pano grande e espesso.
- Ao reabastecer, não derramar fluidos sobre partes do motor ou sobre o sistema de escape. Os fluidos derramados podem causar incêndios.

ATENÇÃO

A alta tensão do sistema elétrico pode causar choques elétricos, queimaduras, ferimentos graves e a morte!

- Nunca colocar o sistema elétrico em curto-circuito. A bateria do veículo poderia explodir.
- Para reduzir o risco de um choque elétrico e de ferimentos graves, observar o seguinte enquanto o motor estiver em funcionamento ou durante a partida:
 - Nunca encostar nos condutores elétricos do sistema de ignição.
 - Nunca encostar nas tubulações e nas conexões das lâmpadas de descarga de gás.

ATENÇÃO

No compartimento do motor encontram-se peças girando que podem causar ferimentos graves.

- Nunca encostar na ventoinha do radiador ou na área da ventoinha do radiador. O contato com as lâminas do rotor pode causar ferimentos graves. A ventoinha é controlada por temperatura e pode ligar por conta própria, mesmo com a ignição desligada e com a chave do veículo fora do cilindro da ignição.
- Quando for necessário realizar trabalhos durante o processo de partida ou com o motor em funcionamento, existe um perigo de morte devido às peças giratórias, por exemplo, correia poly-V, gerador e ventoinha do radiador, e devido ao sistema de ignição de alta tensão. Agir sempre com extrema cautela.

- Atentar sempre para que nenhuma parte do corpo, joias, gravatas, peças de roupa folgadas e cabelos compridos possam alcançar peças giratórias do motor. Antes do trabalho, remover sempre joias e gravatas, prender cabelos compridos para cima e apertar todas as peças de roupa contra o corpo para evitar que se prendam em peças do motor.
- Acionar o pedal do acelerador sempre com cautela e nunca de modo descuidado. O veículo pode entrar em movimento mesmo com o freio de estacionamento eletrônico ligado.
- Não deixar nenhum objeto como, por exemplo, panos de limpeza ou ferramentas no compartimento do motor. Objetos deixados para trás podem causar deficiências de funcionamento, danos ao motor e um incêndio.

ATENÇÃO

Isolamentos adicionais, como cobrir o compartimento do motor, podem avariar o funcionamento do motor, causar incêndios e ocasionar ferimentos graves.

- Nunca cobrir o motor com capas ou outros isolamentos.

ATENÇÃO

Fluidos e alguns materiais no compartimento do motor são facilmente inflamáveis e podem causar incêndios e ferimentos graves!

- Nunca fumar nas proximidades do compartimento do motor.
- Nunca trabalhar nas proximidades de chamas expostas ou faíscas.
- Nunca derramar fluidos sobre o motor. Estes podem inflamar com peças quentes do motor e causar ferimentos.
- Se forem necessários trabalhos no sistema de combustível ou no sistema elétrico, observar o seguinte:
 - Desconectar sempre a bateria do veículo. Atentar para que o veículo esteja destravado se a bateria do veículo for desconectada, pois, caso contrário, o sistema de alarme antifurto será ativado.
 - Nunca trabalhar perto de aquecimentos, aquecedores de passagem ou outras chamas expostas.

- Ter sempre à mão um extintor de incêndio funcional e inspecionado.

NOTA

Ao reabastecer ou trocar os fluidos, atentar para que os fluidos corretos sejam abastecidos nas aberturas de enchimento corretas. A utilização de fluidos incorretos pode resultar em deficiências funcionais graves e danos no motor.

 Fluidos que vazam do veículo contaminam o meio ambiente. Por esse motivo, controlar o piso sob o veículo regularmente. Se houver manchas de fluidos no assoalho, o veículo deverá ser verificado por uma empresa especializada. Remover corretamente os fluidos derramados.

Preparar o veículo para trabalhos no compartimento do motor

Lista de controle

Realizar as seguintes ações sempre na sequência indicada antes de qualquer trabalho no compartimento do motor → :

- ✓ Parar o veículo sobre piso plano e firme.
- ✓ Pisar no pedal do freio e manter a pressão até que a ignição seja desligada.
- ✓ Ligar o freio de estacionamento eletrônico → Página 258.
- ✓ Colocar a alavanca de troca de marcha na posição neutra → Página 186 ou a alavanca seletora na posição **P** → Página 188.
- ✓ Desligar a ignição e retirar a chave do veículo da ignição → Página 178.
- ✓ Deixar o motor esfriar suficientemente.
- ✓ Manter crianças e outras pessoas sempre afastadas do compartimento do motor.
- ✓ Assegurar que o veículo não possa se mover inesperadamente.

ATENÇÃO

A inobservância da lista de controle, importante para a própria segurança, pode causar ferimentos graves.

- Seguir sempre as ações da lista de controle e observar as precauções de segurança geralmente válidas.

Abrir e fechar a tampa do compartimento do motor

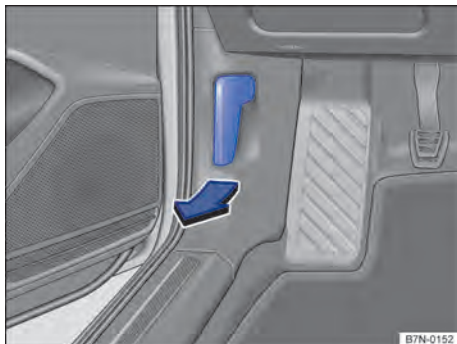

Fig. 253 No área para os pés no lado do condutor: alavanca de destravamento da tampa do compartimento do motor.

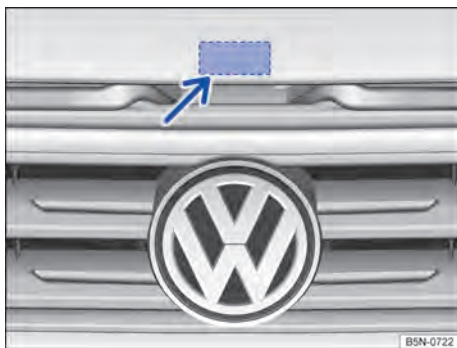



Fig. 254 Pela grade do radiador: alavanca de abertura da tampa do compartimento do motor.

Abrir a tampa do compartimento do motor

- Antes de abrir a tampa do compartimento do motor, assegurar-se de que os braços dos limpadores do para-brisa estejam encostados no para-brisa → .
- Abrir a porta do condutor e puxar a alavanca de destravamento no sentido da seta → Fig. 253. A tampa do compartimento do motor salta para fora do travamento do fecho pela pressão da mola → .
- Levantar a tampa do compartimento do motor pela alavanca de abertura → Fig. 254 (seta) e abrir totalmente. A tampa do compartimento do motor é suportada pelo amortecedor a gás. ▶

Fechar a tampa do compartimento do motor

- Puxar a tampa do compartimento do motor para baixo até a força do amortecedor a gás ser superada → ▲.
- Deixar a tampa do compartimento do motor cair numa distância de aproximadamente 30 cm sobre a trava do fecho – *não* exercer mais pressão sobre ela!

Se a tampa do compartimento do motor não estiver fechada corretamente, levantá-la novamente e fechar.

A tampa do compartimento do motor fechada corretamente fica alinhada com as peças adjacentes da carroceria. No indicador do display do instrumento combinado, a tampa do compartimento do motor não é mais exibida em negro → Página 380.

⚠ ATENÇÃO

Uma tampa do compartimento do motor fechada incorretamente pode se abrir subitamente durante a condução e bloquear a vista para frente. Isto pode causar acidentes e ferimentos graves.

- Após fechar a tampa do compartimento do motor, verificar se a trava engatou corretamente no fecho. A tampa do compartimento do motor deve estar alinhada com as peças adjacentes da carroceria.
- Se for constatado durante a condução que a tampa do compartimento do motor não está fechada corretamente, parar imediatamente e fechar a tampa do compartimento do motor.
- Abrir ou fechar a tampa do compartimento do motor somente se não houver ninguém em seu raio de abertura.

📌 NOTA

- Para evitar danos à tampa do compartimento do motor e aos braços dos limpadores dos vidros, somente abrir a tampa do compartimento do motor com o funcionamento do limpador do para-brisa desligado e os limpadores dos vidros rebatidos.
- Antes do início da condução, sempre colocar os braços dos limpadores do para-brisa sobre o para-brisa.

Indicador do display



Fig. 255 No display do instrumento combinado: tampa do compartimento do motor aberta ou fechada incorretamente (representação esquemática).

Uma representação simbólica → Fig. 255 no display do instrumento combinado indica que a tampa do compartimento de motor está aberta ou não fechada corretamente.

STOP Não prosseguir! Se necessário, suspender novamente a tampa do compartimento do motor e fechar.

A representação também é visível com a ignição desligada e se apaga alguns minutos depois que o veículo for trancado com as portas fechadas.

⚠ ATENÇÃO

A inobservância das indicações de advertência pode ocasionar paradas do veículo no trânsito, acidentes e ferimentos graves.

- Nunca ignorar as indicações de advertência.
- Parar o veículo assim que possível e seguro.



De acordo com o modelo do instrumento combinado, a representação dos símbolos pode variar.

Fluidos e recursos

Todos os fluidos e recursos são constantemente desenvolvidos, por exemplo, pneus, líquido de arrefecimento do motor ou baterias do veículo. Nos motores de combustão interno, adicionalmente, correias dentadas, óleos do motor e velas de ignição. Por isso, a troca de

fluidos e recursos deve ser realizada por uma Concessionária Volkswagen ou por uma empresa especializada. As Concessionárias Volkswagen estão sempre informadas sobre as mudanças.

⚠ ATENÇÃO

Fluidos e recursos inadequados, bem como sua utilização incorreta, podem causar acidentes, ferimentos graves, queimaduras e intoxicação.

- Conservar fluidos somente em recipientes originais fechados.
- Nunca utilizar latas de alimentos, garrafas ou outros recipientes vazios para armazenar fluidos, pois assim há risco de que o fluido armazenado possa ser ingerido por outras pessoas.
- Manter os fluidos e recursos fora do alcance de crianças.
- Ler e atentar sempre para as informações e alertas das embalagens dos fluidos.
- Utilizar produtos que emitam vapores tóxicos sempre em áreas abertas ou bem ventiladas.
- Jamais utilizar combustível, terebintina, óleo do motor, removedor de esmalte ou outros líquidos voláteis para conservação do veículo. Essas substâncias são tóxicas e altamente inflamáveis. Elas podem causar incêndios e explosões!

❗ NOTA

- Reabastecer apenas com fluidos adequados. Não trocar os fluidos em nenhuma hipótese. Caso contrário, podem ocorrer deficiências de funcionamento graves ou um dano do motor!
- Acessórios e peças instaladas contra a entrada de ar prejudicam o arrefecimento do motor. Em condições de alta temperatura ambiente e demanda intensa do motor, o motor pode superaquecer!

 Fluidos derramados podem poluir o meio ambiente. Os fluidos devem ser removidos e descartados em recipientes adequados e de forma tecnicamente e ambientalmente correta.

Água dos lavadores dos vidros



Fig. 256 No compartimento do motor: tampa do reservatório de água dos lavadores dos vidros.

Verificar regularmente o nível de água dos lavadores do para-brisa e, se necessário, reabastecer.

No bocal do reservatório de água dos lavadores dos vidros encontra-se uma peneira. A peneira separa as partículas de sujeira grandes no abastecimento dos bicos dos lavadores do para-brisa. Remover a peneira somente para limpar. Se a peneira estiver danificada ou se não estiver presente, partículas de sujeira podem entrar no sistema durante o abastecimento, e levarem ao entupimento dos bicos dos lavadores do para-brisa.

- Abrir a tampa do compartimento do motor ⚠ → Página 377.
- O reservatório de água dos lavadores do para-brisa pode ser reconhecido pelo símbolo  na tampa → Fig. 256.
- Verificar se ainda há água suficiente no reservatório dos lavadores do para-brisa.
- Para reabastecer, misturar água limpa (não utilizar água destilada) com um limpador-vidros recomendado pela Volkswagen → ⓘ. Observar as prescrições para mistura na embalagem.
- Em caso de temperaturas externas baixas, acrescentar um aditivo anticongelante para que a água não se congele → ⚠.

Capacidades

Dependendo da versão do veículo, a capacidade de abastecimento do reservatório de água dos lavadores dos vidros é aproximadamente 3 – 5 litros.

⚠️ ATENÇÃO

Nunca misturar aditivo do líquido de arrefecimento ou aditivos semelhantes inadequados à água dos lavadores do para-brisa. Isso pode causar a formação de uma película oleosa sobre o vidro que reduz bastante a visibilidade.

- Utilizar água limpa e límpida (não utilizar água destilada) com um limpa-vidros recomendado pela Volkswagen. O limpa-vidros recomendado pela Volkswagen pode ser obtido em uma Concessionária Volkswagen.
- Se for o caso, misturar aditivos anticongelantes adequados à água dos lavadores dos vidros.

📌 NOTA

- Nunca misturar os produtos de limpeza recomendados pela Volkswagen com outros produtos de limpeza. Isso pode causar a coagulação dos componentes e, com isso, provocar o entupimento dos bicos dos lavadores do para-brisa.
- Ao reabastecer com fluidos, atentar para que os fluidos corretos sejam abastecidos nas aberturas de enchimento corretas. A utilização de fluidos incorretos pode resultar em deficiências funcionais graves e danos no motor.

⚠️ ATENÇÃO

Se manuseado de forma inadequada, o óleo do motor pode causar queimaduras e outros ferimentos graves.

- Usar sempre óculos de proteção durante o manuseio do óleo do motor.
- O óleo do motor é tóxico e deve ser conservado fora do alcance de crianças.
- Conservar o óleo do motor somente em recipientes originais fechados. Isto vale também para o óleo usado até o momento de seu descarte.
- Nunca utilizar latas de alimentos, garrafas ou outros recipientes vazios para armazenar o óleo do motor, pois assim há risco de que outras pessoas possam ingerir o óleo do motor armazenado.
- O contato frequente com o óleo do motor pode causar lesões na pele. Em caso de contato com o óleo do motor, lavar a pele cuidadosamente com água e sabão.
- Com o motor em funcionamento, o óleo do motor fica extremamente quente, podendo causar queimaduras graves. Deixar sempre o motor esfriar.



O vazamento ou derramamento do óleo do motor pode poluir o meio ambiente. Os fluidos devem ser removidos e descartados de forma tecnicamente e ambientalmente correta.

Óleo do motor

📖 Introdução ao tema

Neste capítulo encontram-se informações relativas aos seguintes temas:



- Luzes de advertência e de controle 382
- Especificações do óleo do motor 383
- Troca do óleo do motor 384
- Consumo de óleo do motor 385
- Verificar o nível do óleo do motor e reabastecer com óleo do motor 385

Luzes de advertência e de controle

📖 Observe ⚠️ e 📌 na página 377 e ⚠️ no início desse capítulo na página 382.

No display do instrumento combinado, podem ser exibidas luzes de advertência e mensagens de texto. Além disso, podem ressoar sinais sonoros.

Acesa	Causa possível / recurso
	nível do óleo do motor muito baixo ou muito alto. Desligar o motor. Verificar o nível do óleo do motor → Página 385.

Piscando	Causa possível / recurso
	<p>Pressão do óleo do motor muito baixa.</p> <p> Não prosseguir!</p> <p>Desligar o motor. Verificar o nível do óleo do motor → Página 385.</p> <p>– Caso a luz de advertência pisque apesar do nível de óleo estar OK, <i>não</i> prosseguir ou deixar o motor funcionando. Isso pode resultar em danos ao motor. Procurar imediatamente auxílio técnico especializado.</p>
	<p>Sistema de óleo do motor avariado.</p> <p>Procurar uma Concessionária Volkswagen. Mandar verificar o sensor do óleo do motor.</p>

ATENÇÃO

A inobservância das luzes de advertência acesas e das mensagens de texto pode causar a parada do veículo no trânsito, acidentes e ferimentos graves.





- Nunca ignorar as luzes de advertência acesas e as mensagens de texto.
- Parar o veículo assim que possível e seguro.

NOTA

A inobservância das luzes de advertência acesas e das mensagens de texto pode ocasionar danos no veículo.

 Ao ligar a ignição, algumas luzes de advertência e de controle se acendem rapidamente no display do instrumento combinado para a verificação da função. Elas se apagam após alguns segundos.

Especificações do óleo do motor

 **Observe  e  na página 377 e  no início desse capítulo na página 382.**

O óleo do motor a ser utilizado deve corresponder de forma exata às especificações → caderno *Manutenção e garantia*.

O óleo do motor correto é importante para o funcionamento e para a vida útil do motor. O motor é abastecido de fábrica com um óleo multiviscoso de qualidade especial, que, via de regra, pode ser usado ao longo de todo o ano.

Se possível, utilizar somente óleo do motor liberado pela Volkswagen → . Para manter o serviço de troca de óleo flexível, deve-se reabastecer somente com óleo do motor liberado para serviço flexível, de acordo com a Norma VW correspondente → Tab. na página 384. Os óleos de motor relacionados são **óleos multiviscosos de baixa fricção**.

Óleos de motor são aperfeiçoados continuamente. As Concessionárias Volkswagen estão sempre informadas sobre as mudanças. Por isso, a Volkswagen recomenda que as trocas do óleo do motor sejam sempre realizadas em uma Concessionária Volkswagen.

As qualidades de óleo de motor não são adaptadas para as demandas dos motores e dos sistemas de limpeza de gases de escape, mas sim em relação à qualidade do combustível. No caso de todos os motores a combustão, o óleo do motor entra em contato, por condições de funcionamento, com resíduos de combustão e combustível, o que possui efeitos correspondentes sobre o envelhecimento do óleo do motor.

Como as qualidades de combustíveis diferenciam-se nos mercados individuais algumas vezes muito intensamente, isso deve ser levado em consideração na escolha do óleo de motor correto.

O uso de óleos de motor conforme a VW 504 00 e VW 507 00 pressupõe qualidades de combustível conforme a EN 228 (gasolina) e EN 590 (diesel) ou qualidades similares. **Por isso, os óleos de motor conforme a VW 504 00 e VW 507 00 não são adequados para muitos mercados.**

	Especificações admissíveis do óleo do motor → ⓘ		Especificações alternativas do óleo do motor → ⓘ
Tipo de motor	Serviço flexível Q16 (LongLife)	Serviço fixo Q11, Q12, Q13, Q14, Q17 (depende do rendimento no tempo e de rotação)	Somente na UE, Suíça, Noruega, Japão e Austrália ^{a)}
Motores a gasolina	VW 504 00	VW 502 00	VW 504 00
Motores a diesel com filtro de partículas de diesel ^{b)}	VW 507 00	VW 507 00	-
Motores a diesel sem filtro de partículas de diesel ^{b)}	VW 507 00	VW 505 01	VW 507 00

a) Especificações alternativas de óleo de motor somente devem ser utilizadas em serviço fixo Q11, Q12, Q13, Q14 e Q17 e quando as qualidades do combustível são disponíveis conforme a EN 228 (gasolina) e EN 590 (diesel) ou qualidades similares no respectivo país.

b) Se você não souber se o veículo está equipado com um filtro de partículas de diesel, consultar uma empresa especializada. Para isso, a Volkswagen recomenda procurar uma Concessionária Volkswagen.

ⓘ NOTA

- Não misturar nenhum lubrificante adicional ao óleo do motor. Danos causados por esses produtos adicionais estão excluídos da garantia.
- Utilizar somente a especificação de óleo do motor expressamente liberada pela Volkswagen. A utilização de outros óleos do motor pode causar danos ao motor!
- Se o óleo de motor apresentados na tabela não estiverem disponíveis, deve ser abastecido, em caso de emergência, um outro óleo de motor. Para não danificar o motor, deve ser preenchido até a próxima troca de óleo somente **uma vez** no máximo 0,5 litros do seguinte óleo de motor:
 - Motores a gasolina: norma ACEA A3/B4 ou API SN (API SM).
 - Motores a diesel: norma ACEA C3 ou API CJ-4.

Por exigir ferramentas especiais e conhecimentos técnicos, a troca do óleo do motor e do filtro deve ser realizada por uma empresa especializada, o que também assegura o descarte adequado do óleo usado. Para isso, a Volkswagen recomenda a Concessionária Volkswagen.

Mais informações sobre os intervalos de serviço estão disponíveis no Manutenção e garantia.

Aditivos no óleo do motor fazem com que ele, mesmo novo, escureça após um curto período de rotação do motor. Isso é normal e não é motivo para que o óleo do motor seja trocado com mais frequência.

⚠ ATENÇÃO

Se em casos excepcionais você mesmo precisar trocar o óleo do motor, observar os seguintes pontos:

- Usar sempre óculos de proteção.
- Deixar sempre o motor esfriar totalmente para evitar queimaduras.
- Manter os braços na horizontal quando desaparafusar o parafuso de drenagem do óleo com os dedos para evitar que o óleo drenado possa escorrer pelo braço.
- Utilizar um recipiente apropriado para a coleta do óleo usado, que possa comportar no mínimo a quantidade total de óleo do motor.

Troca do óleo do motor

📖 Observe ⚠ e ⓘ na página 377 e ⚠ no início desse capítulo na página 382.





O óleo do motor deve ser trocado regularmente conforme descrito no caderno Manutenção e garantia → caderno *Manutenção e garantia*.

- Nunca utilizar latas de alimentos, garrafas ou outros recipientes vazios para armazenar o óleo do motor, pois assim o óleo do motor ali contido nem sempre poderá ser reconhecido por outras pessoas.
- O óleo do motor é tóxico e deve ser conservado fora do alcance de crianças.

 Antes de uma troca do óleo do motor, encontrar primeiramente um local para o descarte adequado do óleo usado.

 Descartar o óleo usado de forma ambientalmente correta. Nunca descartar o óleo usado em jardins, áreas florestais, esgoto, ruas e vias, rios ou afluentes.

Consumo de óleo do motor

 Observe  e  na página 377 e  no início desse capítulo na página 382.

O consumo de óleo do motor pode variar de motor para motor e sofrer alterações ao longo da vida útil do motor.

Dependendo da forma de condução e das condições de uso, o consumo de óleo do motor pode chegar a 1 l/2.000 km ou mais, nos primeiros 5.000 quilômetros, em veículos novos. Por isso, o nível do óleo do motor deve ser verificado em intervalos regulares – de preferência a cada abastecimento ou antes de conduções longas.

Em caso de alta demanda do motor, o nível do óleo do motor deve estar na faixa permitida → Fig. 257 , como, por exemplo, em longas conduções por estradas durante o verão, na condução com reboque → Página 319 ou durante travessias de montanhas.

Verificar o nível do óleo do motor e reabastecer com óleo do motor

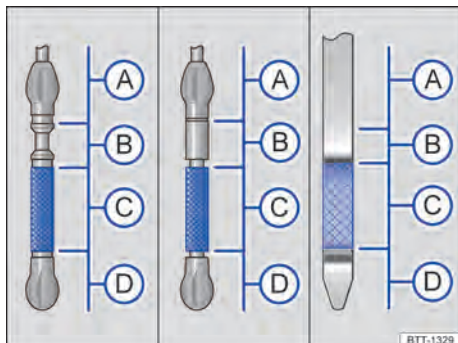









Fig. 257 Marcações do nível do óleo do motor na vareta de medição do óleo (variantes).



Fig. 258 No compartimento do motor: tampa da abertura para enchimento de óleo do motor (representação esquemática).





 Observe  e  na página 377 e  no início desse capítulo na página 382.



Legenda para Fig. 257:

-  A Nível do óleo do motor – Procurar empresa especializada.
-  B O óleo do motor não pode ser reabastecido.
-  C Nível do óleo do motor em ordem.
-  D Nível do óleo do motor muito baixo – reabastecer o óleo do motor.

Lista de controle

Seguir as etapas na sequência indicada → 

1. Estacionar o veículo com o motor **operacionalmente quente** em uma superfície plana para evitar a leitura incorreta do nível do óleo do motor.
2. Desligar o motor e esperar alguns minutos para que o óleo do motor escorra de volta para o cárter.
3. Abrir a tampa do compartimento do motor  → Página 377.
4. Identificar a abertura de enchimento de óleo do motor e a vareta de medição do óleo. A abertura para enchimento do óleo do motor é identificada pelo símbolo  na tampa → Fig. 258 e no punho de cor contrastante da vareta de medição do óleo. Se não estiver claro onde a tampa e a vareta de medição do óleo se encontram, procurar uma Concessionária Volkswagen ou uma empresa especializada.
5. Retirar a vareta de medição do óleo do tubo-guia e limpar com um pano limpo.
6. Reintroduzir a vareta de medição do óleo no tubo-guia até o batente. Se houver uma marca na vareta de medição do óleo, essa marca deve se ajustar à ranhura correspondente da extremidade superior do tubo-guia na introdução.
7. Retirar novamente a vareta de medição do óleo e ler o nível no óleo do motor na vareta de medição → Fig. 257 da seguinte maneira:
 - (A) Nível do óleo do motor muito alto. Se for o caso, observar a mensagem no display do instrumento combinado e **procurar empresa especializada** → .
 - (B) **Não reabastecer óleo do motor** → . Continuar com a etapa 16.
 - (C) Nível do óleo do motor Ok. O óleo do motor pode, no caso de alta demanda do motor → Página 385, ser reabastecido até o **limite superior dessa área**. Continuar com a etapa 8 ou 16.
 - (D) Nível do óleo do motor muito baixo. **Reabastecer o óleo do motor obrigatoriamente**. Continuar com a etapa 8.
8. Após a leitura do nível do óleo do motor, introduzir novamente a vareta de medição do óleo no tubo-guia até o batente.
9. Desenroscar a tampa da abertura para enchimento de óleo do motor → Fig. 258.

10. Reabastecer somente com óleo do motor expressamente aprovado pela Volkswagen, passo a passo e em pequenas quantidades (não mais do que 0,5 l).
11. Para evitar encher demais, é necessário esperar aproximadamente um minuto após cada reabastecimento, para que o óleo do motor escorra para o cárter até a marcação da vareta de medição do óleo do motor.
12. Verificar novamente o nível do óleo do motor na vareta de medição do óleo antes de reabastecer mais uma pequena quantidade de óleo do motor. Nunca reabastecer com óleo do motor em excesso → .
13. No final do processo de reabastecimento, o nível do óleo do motor deveria estar no meio da área → Fig. 257 (C). Não deve ficar acima de (C) na área (B) e não deve ficar na área (A) → .
14. Se tiver sido reabastecido muito óleo de motor acidentalmente e depois o nível de óleo de motor estiver na área → Fig. 257 (A), **não ligar o motor**. Avisar a empresa especializada e, se necessário, procurar auxílio técnico especializado.
15. Após o reabastecimento, fechar a abertura para enchimento de óleo do motor com a tampa.
16. Introduzir novamente a vareta de medição do óleo no tubo-guia até o batente. Se houver uma marca na vareta de medição do óleo, essa marca deve se ajustar à ranhura correspondente da extremidade superior do tubo-guia na introdução.
17. Fechar a tampa do compartimento do motor  → Página 377.

ATENÇÃO

O óleo do motor pode pegar fogo se entrar em contato com peças quentes do motor. Isso pode causar incêndios, queimaduras e outros ferimentos graves.

- Se o óleo do motor for derramado sobre as peças do motor quando estas estiverem frias, ele poderá se aquecer quando o motor estiver em funcionamento e causar um incêndio.
- Após o reabastecimento, garantir sempre que a tampa da abertura para enchimento de óleo do motor seja fechada de maneira correta e que a vareta de medição do óleo

seja introduzida de maneira correta no tubo-guia. Dessa forma, um vazamento de óleo do motor sobre peças quentes com o motor em funcionamento pode ser evitado.

❗ NOTA

- Se tiver sido reabastecido muito óleo de motor acidentalmente e depois o nível de óleo de motor estiver na área → Fig. 257 (A), não ligar o motor. Avisar a empresa especializada e, se necessário, procurar auxílio técnico especializado. Caso contrário, o catalisador e o motor podem ser danificados!
- Ao reabastecer com fluidos, atentar para que os fluidos corretos sejam abastecidos nas aberturas de enchimento corretas. A utilização de fluidos incorretos pode resultar em deficiências funcionais graves e danos no motor.

 O nível do óleo do motor não deve se situar na área → Fig. 257 (A). Caso contrário, o óleo pode ser aspirado pela ventilação do cárter e chegar à atmosfera por meio do sistema de escape.

Líquido de arrefecimento do motor

Introdução ao tema

Neste capítulo encontram-se informações relativas aos seguintes temas:

- Especificação do líquido de arrefecimento do motor 387
- Verificar o nível do líquido de arrefecimento do motor e reabastecer com líquido de arrefecimento do motor 388

Por esse motivo, trabalhos no sistema de arrefecimento do motor somente devem ser realizados por conta própria, quando se estiver familiarizado com a atividade e com as ações preventivas de segurança válidas e os consumíveis e líquidos de serviço corretos, bem como se as ferramentas adequadas estiverem à disposição. Os trabalhos inadequados podem causar ferimentos graves → . Se for o caso, mandar realizar todos os trabalhos numa

Concessionária Volkswagen ou numa empresa especializada. Para isso, a Volkswagen recomenda procurar uma Concessionária Volkswagen.





ATENÇÃO

O líquido de arrefecimento do motor é tóxico!

- Conservar o líquido de arrefecimento do motor somente em seu recipiente original fechado e em lugar seguro.
- Nunca utilizar latas de alimentos, garrafas ou outros recipientes vazios para armazenar o líquido de arrefecimento do motor, já que há risco de o líquido armazenado ser ingerido por outras pessoas.
- Conservar o líquido de arrefecimento do motor fora do alcance de crianças.
- Garantir que seja prevista a proporção de aditivo do líquido de arrefecimento correto de acordo com a temperatura ambiente mais baixa esperada na qual o veículo será operado.
- Em temperaturas extremamente baixas, o líquido de arrefecimento pode congelar e causar a parada do veículo. Uma vez que nesse caso o aquecimento também não funciona, ocupantes do veículo que não estejam vestindo roupas de inverno suficientes podem morrer de frio.

 Líquidos de arrefecimento e aditivos podem contaminar o meio ambiente. Os fluidos devem ser removidos e descartados de forma tecnicamente e ambientalmente correta.

Especificação do líquido de arrefecimento do motor

 **Observe**  e  na página 377 e  no início desse capítulo na página 387.

O sistema de arrefecimento do motor é abastecido de fábrica com uma mistura de água tratada especial e, no mínimo, uma fração de 40% de aditivo **G 13** para o líquido de arrefecimento do motor (TL-VW 774 J). O aditivo do líquido de arrefecimento do motor pode ser reconhecido pela coloração lilás. A mistura de água e aditivo do líquido de arrefecimento do motor oferece não somente proteção anticongelante até -25 °C (-13 °F), como

também protege as peças de liga leve do sistema de arrefecimento do motor contra corrosão. Além disso, a mistura evita o acúmulo de calcário e eleva bastante o ponto de ebulição do líquido de arrefecimento do motor.

Para proteção do sistema de arrefecimento do motor, a parte de aditivo do líquido de arrefecimento do motor deverá equivaler *sempre* a, no mínimo 40%, mesmo em climas quentes, se não for necessária a proteção anticongelante.

Se, por razões climáticas, for necessária uma proteção anticongelante mais forte, a parte de aditivo no líquido de arrefecimento do motor poderá ser aumentada. Contudo, a parte de aditivo no líquido de arrefecimento do motor não poderá ultrapassar 60%, porque assim a proteção anticongelante volta a diminuir e o efeito arrefecedor piora.

Ao reabastecer o líquido de arrefecimento do motor, deve ser utilizada uma mistura de **água destilada** e no mínimo 40% do aditivo do líquido de arrefecimento do motor G 13 ou G 12 plus-plus (TL-VW 774 G) (ambos de cor lilás) para atingir uma alta proteção contra corrosão → ⓘ. Uma mistura de G 13 com os líquidos de arrefecimento do motor G 12 plus (TL-VW 774 F), G 12 (cor vermelha) ou G 11 (cor verde azulado) piora muito a proteção contra corrosão e, por este motivo, deve ser evitada → ⓘ.

⚠ ATENÇÃO

Proteção anticongelante insuficiente no sistema de arrefecimento do motor pode ocasionar a falha do motor e causar ferimentos graves.

- Garantir que seja prevista a proporção de aditivo do líquido de arrefecimento correto de acordo com a temperatura ambiente mais baixa esperada na qual o veículo será operado.
- Em temperaturas extremamente ,o líquido de arrefecimento pode congelar e causar a parada do veículo. Uma vez que nesse caso o aquecimento também não funciona, ocupantes do veículo que não estejam vestindo roupas de inverno suficientes podem morrer de frio.

ⓘ NOTA

Nunca misturar aditivos do líquido de arrefecimento do motor originais com outros líquidos de arrefecimento não liberados pela

Volkswagen. A mistura com líquidos de arrefecimento estranhos pode causar graves danos ao motor e ao sistema de arrefecimento do motor.

- Se o líquido no reservatório do líquido de arrefecimento do motor não estiver rosa (a cor é resultado da mistura do aditivo do líquido de arrefecimento do motor lilás com água destilada), mas tiver se alterado, por exemplo, para marrom, o G 13 foi misturado com outro líquido de arrefecimento do motor, que é inadequado. Nesse caso, o líquido de arrefecimento do motor deve ser trocado imediatamente. Caso contrário, podem ocorrer deficiências de funcionamento graves ou danos ao motor!

🌿 O líquido de arrefecimento do motor e seus aditivos podem poluir o meio ambiente. Os fluidos devem ser removidos e descartados de forma tecnicamente e ambientalmente correta. ◀

Verificar o nível do líquido de arrefecimento do motor e reabastecer com líquido de arrefecimento do motor

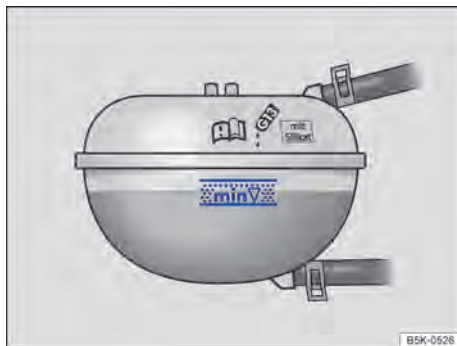

Fig. 259 No compartimento do motor: marcas no reservatório do líquido de arrefecimento do motor. ▶



Fig. 260 No compartimento do motor: tampa do reservatório do líquido de arrefecimento do motor.

📖 **Observe** ⚠️ e Ⓜ️ na página 377 e ⚠️ no início desse capítulo na página 387.

Se o nível do líquido de arrefecimento do motor estiver baixo demais, a luz de advertência do líquido de arrefecimento do motor vai se acender.

Preparações

- Estacionar o veículo em uma superfície plana e firme.
- Deixar o motor esfriar → ⚠️.
- Abrir a tampa do compartimento do motor ⚠️ → Página 377.
- O reservatório de expansão do líquido de arrefecimento pode ser reconhecido pelo símbolo 🛢️ na tampa → Fig. 260.

Verificar o nível do líquido de arrefecimento do motor

- Com o motor frio, verificar o nível do líquido de arrefecimento do motor pela marca lateral do reservatório de expansão do líquido de arrefecimento do motor → Fig. 259. O nível do líquido de arrefecimento do motor deve estar entre as marcas.
- Se o nível do líquido no reservatório do líquido de arrefecimento do motor estiver abaixo da marcação mínima ("mín."), reabastecer com líquido de arrefecimento do motor. Se o motor estiver quente, o nível do líquido de arrefecimento do motor pode estar um pouco acima da borda superior da faixa marcada.

Reabastecer com líquido de arrefecimento do motor

- Colocar sempre um pano apropriado sobre a tampa do reservatório do líquido de arrefecimento do motor para proteger o rosto, as mãos e os braços do líquido de arrefecimento do motor quente ou do vapor.
- Desenroscar cuidadosamente a tampa → ⚠️.
- Reabastecer somente com líquido de arrefecimento do motor **novo** e de acordo com a especificação da Volkswagen → Página 387 → Ⓜ️.
- Somente reabastecer o fluido de arrefecimento se ainda se encontrar um resto do líquido de arrefecimento no reservatório, do contrário pode ocorrer um dano ao motor! Se nenhum líquido de arrefecimento for visível no reservatório, **não prosseguir**, procurar imediatamente auxílio técnico especializado.
- Se ainda uma quantidade residual do líquido de arrefecimento se encontrar no reservatório do líquido de arrefecimento do motor, reabastecer o líquido de arrefecimento até que o nível do líquido permaneça estável.
- O nível do líquido de arrefecimento do motor deve estar entre as marcas no reservatório do líquido de arrefecimento do motor → Fig. 259. **Não reabastecer até acima do canto superior da faixa marcada** → Ⓜ️.
- Rosquear bem a tampa.
- Se em caso de emergência não houver à disposição líquido de arrefecimento do motor dentro da especificação exigida → Página 387, não utilizar nenhum outro aditivo do líquido de arrefecimento do motor! Em vez disso, completar inicialmente apenas com **água destilada** → Ⓜ️. Depois disso, a mistura com a proporção correta de aditivo do líquido de arrefecimento do motor → Página 387 deve ser restabelecida o mais rápido possível.

⚠️ ATENÇÃO

Vapor quente ou líquidos de arrefecimento do motor quentes podem causar queimaduras graves.

- Nunca abrir a tampa do compartimento do motor quando se puder ver ou ouvir vapor ou líquido de arrefecimento saindo do compartimento do motor. Esperar sempre até que não se veja ou ouça mais vapor ou líquido de arrefecimento saindo. ▶

- Deixar sempre o motor esfriar totalmente antes de abrir cuidadosamente a tampa do compartimento do motor. Ao serem tocadas, partes quentes podem queimar a pele.
- Quando o motor tiver esfriado, observar o seguinte antes de abrir a tampa do compartimento do motor:
 - Ligar o freio de estacionamento eletrônico e colocar a alavanca seletora na posição **P** ou a alavanca da transmissão na posição neutra.
 - Desligar a ignição e retirar a chave do veículo da ignição.
 - Manter crianças sempre afastadas do compartimento do motor e nunca deixá-las desassistidas.
- O sistema de arrefecimento do motor se encontra sob pressão quando o motor está quente. Nunca abrir a tampa do reservatório de expansão do líquido de arrefecimento do motor se o motor estiver quente. Caso isso seja feito, o líquido de arrefecimento pode respingar e causar queimaduras e outros ferimentos graves.
 - Girar a tampa lentamente e com muito cuidado no sentido anti-horário enquanto pressiona a tampa levemente para baixo.
 - Proteger sempre o rosto, as mãos e os braços do líquido de arrefecimento quente ou do vapor com um pano grande e espesso.
- Ao reabastecer, não derramar fluidos sobre partes do motor ou sobre o sistema de escape. Os fluidos derramados podem causar incêndios. Em certas circunstâncias o etilenoglicol do líquido de arrefecimento do motor pode pegar fogo.

! NOTA

- Utilizar somente água destilada para reabastecer! Todos os outros tipos de água podem causar corrosão e sérios danos ao motor devido a seus componentes químicos. Isso também pode ocasionar falhas do motor. Caso seja reabastecida outra água que não seja destilada, todo o líquido do sistema de arrefecimento do motor deve ser trocado imediatamente por uma Concessionária Volkswagen ou por uma empresa especializada.

- Abastecer com líquido de arrefecimento do motor somente até o canto superior da faixa marcada → Fig. 259. Caso contrário, ao aquecer-se, o líquido excedente será expulso do sistema de arrefecimento do motor e poderá ocasionar danos.
- Em caso de maiores perdas de líquido de arrefecimento do motor, reabastecer com líquido de arrefecimento somente com o motor *totalmente frio*. Atribuem-se maiores perdas de líquido de arrefecimento do motor a vazamentos do sistema de arrefecimento. O sistema de arrefecimento do motor deve ser verificado por uma Concessionária Volkswagen ou por uma empresa especializada. Caso contrário, podem ocorrer danos no motor!
- Não reabastecer com líquido de arrefecimento se no reservatório de expansão do líquido de arrefecimento do motor não se encontrar mais nenhum líquido de arrefecimento! Poderia entrar ar no sistema de arrefecimento. Não prosseguir, procurar uma Concessionária Volkswagen ou procurar imediatamente auxílio técnico especializado. Caso contrário, podem ocorrer danos no motor!
- Ao reabastecer com fluidos, atentar para que os fluidos corretos sejam abastecidos nas aberturas de enchimento corretas. A utilização de fluidos incorretos pode resultar em deficiências funcionais graves e danos no motor.

Fluido de freio



Fig. 261 No compartimento do motor: tampa do reservatório do fluido de freio.

Com o passar do tempo, o fluido de freio absorve a umidade do ar ambiente. Um teor muito alto de água no fluido de freio causa danos ao sistema de freio. A água diminui consideravelmente o ponto de ebulição do fluido de freio. Em caso de teor muito alto de água, poderá ocorrer a formação de bolhas de vapor no sistema de freio em solicitações intensas do freio e numa frenagem total. As bolhas de vapor reduzem o efeito de frenagem, aumentam consideravelmente a distância de frenagem e podem até ocasionar a falha total do sistema de freio. A própria segurança e a segurança dos demais usuários da via dependem de um sistema de freio funcionando sempre de modo correto.

Especificação do fluido de freio

A Volkswagen desenvolveu um fluido de freio especial, otimizado para o sistema de freio do veículo. Para um funcionamento ideal do sistema de freio, a Volkswagen recomenda expressamente a utilização do fluido de freio da **Norma VW 501 14**.

Antes da utilização de um fluido de freio, verificar se a informação da especificação do fluido de freio na embalagem corresponde aos pré-requisitos do veículo.

O fluido de freio que corresponde à norma VW 501 14 pode ser obtido em uma Concessionária Volkswagen.



Se um fluido de freio desse tipo não estiver disponível e, por esse motivo, tiver que ser utilizado um outro fluido de freio de alta qualidade, pode-se utilizar um fluido de freio que atenda aos requisitos da norma DIN ISO 4925 CLASS 4 ou da norma americana FMVSS 116 DOT 4.

Nem todos os fluidos de freio que atendem aos pré-requisitos da norma DIN ISO 4925 CLASS 4 à norma dos EUA FMVSS 116 DOT 4 possuem a mesma composição química. Alguns destes fluidos de freio podem conter componentes químicos que, com o passar do tempo, podem destruir ou danificar as peças instaladas no sistema de freio do veículo.

Por isso, para o sistema de freio sempre funcionar corretamente, a Volkswagen recomenda a utilização de um fluido de freio que atenda expressamente à **norma VW 501 14**.

Um fluido de freio segundo a norma VW 501 14 atende aos pré-requisitos da DIN ISO 4925 CLASS 4 ou da norma dos EUA FMVSS 116 DOT 4.

Nível do fluido de freio

 Nível do fluido de freio muito baixo.  **Não prosseguir!** Verificar o nível do fluido de freio.

O nível do fluido de freio deve estar sempre entre as marcações MÍN e MÁX ou acima da marcação MÍN do reservatório do fluido de freio.

O nível do fluido de freio não poderá ser verificado com precisão em todos os modelos, pois as peças do motor impedem que se veja o nível do fluido de freio no reservatório do fluido de freio. Se o nível do fluido de freio não puder ser verificado com precisão, procurar auxílio técnico especializado.

O nível do fluido de freio diminui minimamente durante a condução, pois as pastilhas de freio se gastam e o freio se reajusta automaticamente.

Troca do fluido de freio

O fluido de freio deve ser substituído por uma empresa especializada. Para isso, a Volkswagen recomenda a Concessionária Volkswagen. Permitir o reabastecimento somente com fluido de freio novo que apresente a especificação requerida.

ATENÇÃO

Uma falha do freio ou um efeito de frenagem reduzido podem ser causados por um nível do fluido de freio muito baixo ou por um fluido de freio muito velho ou inadequado.

- Mandar verificar regularmente o sistema de freio e o nível do fluido de freio!
- Realizar regularmente a troca do fluido de freio.
- Uma solicitação intensa dos freios com fluido de freio velho pode causar uma formação de bolhas de vapor. As bolhas de vapor reduzem o efeito de frenagem, aumentam consideravelmente a distância de frenagem e podem ocasionar a falha total do sistema de freio.
- Atentar para que seja utilizado o fluido de freio correto. Utilizar somente fluido de freio que atenda expressamente à norma VW 501 14.
- Qualquer outro fluido de freio ou um fluido de freio que não seja de alta qualidade pode limitar o funcionamento dos freios e reduzir o efeito de frenagem.

- Se não estiver disponível um fluido de freio de acordo com a norma VW 501 14, utilizar só em casos excepcionais um fluido de freio de alta qualidade conforme a DIN ISO 4925 CLASS 4 ou a norma americana FMVSS 116 DOT 4.
- O fluido de freio reabastecido deve ser novo.

⚠ ATENÇÃO

O fluido de freio é tóxico.

- Para reduzir o perigo de intoxicação, nunca utilizar garrafas de bebida ou outros recipientes para guardar o fluido de freio. Esses recipientes podem induzir pessoas a beber os líquidos, mesmo se o recipiente estiver identificado.
- Guardar o fluido de freio sempre nos recipientes originais fechados e fora do alcance de crianças.

! NOTA

O fluido de freio, derramado ou vazado danifica a pintura do veículo, as peças de plástico e os pneus. Limpar imediatamente o fluido de freio derramado ou vazado de todas as peças do veículo.

 O fluido de freio pode poluir o meio ambiente. Coletar e descartar corretamente os fluidos vazados.

Bateria do veículo

Introdução ao tema

Neste capítulo encontram-se informações relativas aos seguintes temas:

- Luz de advertência 393
- Verificar o nível de eletrólito da bateria do veículo 394
- Carregar, substituir, desconectar ou conectar a bateria do veículo 395





A bateria do veículo é um componente do sistema elétrico e serve para a alimentação de energia do veículo.

Por esse motivo, trabalhos no sistema elétrico somente devem ser realizados por conta própria, quando se estiver familiarizado com a atividade e com as ações preventivas de segurança válidas e os consumíveis e líquidos de serviço corretos, bem como se as ferramentas adequadas estiverem à disposição. Os trabalhos inadequados podem causar ferimentos graves → ⚠. Se for o caso, mandar realizar todos os trabalhos numa Concessionária Volkswagen ou numa empresa especializada. Para isso, a Volkswagen recomenda procurar uma Concessionária Volkswagen.

Local de instalação da bateria do veículo

A bateria do veículo pode se encontrar no compartimento do motor ou no compartimento de bagagem, debaixo do assoalho do compartimento de bagagem.

Esclarecimento dos alertas na bateria do veículo

Símbolo	Significado
	Usar sempre óculos de proteção!
	O eletrólito da bateria é fortemente corrosivo. Usar sempre luvas e óculos de proteção!
	Fogo, faíscas, fumaça e luz exposta são proibidos!
	Ao carregar a bateria do veículo é produzida uma mistura de gases altamente explosiva!
	Manter a bateria do veículo e o seu eletrólito longe do alcance de crianças!

⚠ ATENÇÃO

Trabalhos na bateria do veículo e no sistema elétrico podem causar queimaduras químicas, incêndios ou choques elétricos graves. Antes de qualquer trabalho, ler e observar sempre os seguintes alertas e precauções de segurança:

- Antes de qualquer trabalho na bateria do veículo, desligar a ignição e todos os consumidores elétricos e desconectar o cabo do polo negativo da bateria do veículo.
- Manter crianças longe do eletrólito da bateria e da bateria do veículo.
- Usar sempre luvas e óculos de proteção.



- O eletrólito da bateria é muito agressivo. Ele pode queimar a pele e provocar a perda da visão. Ao manusear a bateria do veículo, proteger principalmente as mãos, os braços e os olhos contra respingos de eletrólito.
- Não fumar e nunca trabalhar próximo de chamas expostas ou de faíscas.
- Evitar a produção de faíscas por cabos e aparelhos elétricos, bem como por descargas eletrostáticas.
- Nunca pôr os polos da bateria em curto-circuito.
- Nunca utilizar uma bateria do veículo danificada. Ela pode explodir. Substituir imediatamente uma bateria do veículo danificada.
- Substituir imediatamente uma bateria do veículo danificada ou congelada. Uma bateria do veículo descarregada pode congelar em temperaturas em torno de 0 °C (+32 °F).
- Em veículos com a bateria no compartimento de bagagem, atentar para a fixação correta da mangueira de desgaseificação na bateria do veículo.

NOTA

- Não expor a bateria do veículo por períodos prolongados à luz solar direta, pois os raios ultravioletas podem danificar a carcaça da bateria.
- Com o veículo parado por um longo período, proteger a bateria do veículo do frio, de modo que não “congele” e, assim, seja destruída.

 Após a partida do motor com a bateria do veículo totalmente descarregada ou com uma bateria substituída no veículo ou depois do auxílio à partida, as configurações do sistema (hora, data, configurações de conforto pessoais e programações) podem estar desajustadas ou apagadas. Verificar e corrigir as configurações depois que a bateria do veículo tiver sido suficientemente carregada.

Luz de advertência

 **Observe**  e  no início desse capítulo na página 392.

No display do instrumento combinado, podem ser exibidas luzes de advertência e mensagens de texto. Além disso, podem ressoar sinais sonoros.

Acesa	Causa possível / recurso
	<p>Alternador avariado.</p> <p>Procurar uma Concessionária Volkswagen ou uma empresa especializada. Mandar verificar o sistema elétrico.</p> <p>Desligar os consumidores elétricos desnecessários. A bateria do veículo não é carregada pelo alternador durante a condução.</p>

ATENÇÃO

A inobservância das luzes de advertência acesas e das mensagens de texto pode causar a parada do veículo no trânsito, acidentes e ferimentos graves.

- Nunca ignorar as luzes de advertência acesas e as mensagens de texto.
- Parar o veículo assim que possível e seguro.

NOTA

A inobservância das luzes de advertência acesas e das mensagens de texto pode ocasionar danos no veículo.

 Ao ligar a ignição, algumas luzes de advertência e de controle se acendem rapidamente no display do instrumento combinado para a verificação da função. Elas se apagam após alguns segundos.

Verificar o nível de eletrólito da bateria do veículo

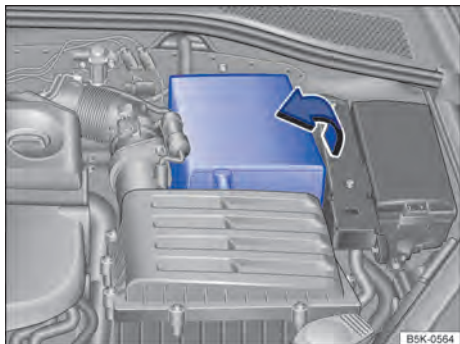

Fig. 262 No compartimento do motor: rebater para fora a cobertura da bateria do veículo.



Fig. 263 Visor no lado superior da bateria do veículo (representação esquemática).

📖 **Observe** ⚠️ e Ⓜ️ no início desse capítulo na página 392.

Controlar regularmente o nível de eletrólito da bateria quando forem percorridas altas quilômetros, em países de clima quente e em uma bateria do veículo velha. No restante, a bateria do veículo não requer manutenção.

Veículos com sistema Start-Stop → Página 184, veículos com aquecimento estacionário → Página 163, bem como veículos com bateria do veículo no compartimento de bagagem possuem baterias de veículo especiais. Nesse tipo de bateria, pode ocorrer que, por motivos técnicos, o nível de eletrólito não possa ser verificado.

Preparativos (veículos com bateria no compartimento do motor)

- Preparar o veículo para trabalhos no compartimento do motor → Página 377.
- Abrir a tampa do compartimento do motor ⚠️ → Página 377.

Preparativos (veículos com bateria no compartimento de bagagem)

Em caso de veículos com a bateria do veículo no compartimento de bagagem, não é possível verificar a bateria do veículo sem desmontar as peças do veículo. Se necessário, procurar auxílio técnico especializado.

- Abrir a tampa do compartimento de bagagem → Página 111.
- Rebater o assoalho do compartimento de bagagem para cima e fixá-lo → Página 111.

Cobertura da bateria (veículos com bateria no compartimento do motor)

Para *abrir*, rebater para fora a cobertura no sentido da seta → Fig. 262.

Para *fechar*, rebater a cobertura no sentido contrário ao sentido da seta → Fig. 262.

Verificar o nível do eletrólito da bateria (baterias do veículo com visor)

- Providenciar iluminação suficiente para poder identificar o indicador colorido no visor redondo no lado superior da bateria do veículo → Fig. 263 (seta). Jamais utilizar chamas expostas ou objetos incandescentes como iluminação.
- A indicação de cor no visor redondo muda de acordo com o nível de eletrólito da bateria do veículo.

Cor	Ação
Amarelo claro ou incolor	Nível de eletrólito da bateria do veículo muito baixo. A bateria do veículo deve ser verificada por uma Concessionária Volkswagen ou por uma empresa especializada e, se necessário, substituída.
Preto	Nível de eletrólito da bateria do veículo em ordem. ▶

⚠️ ATENÇÃO

Trabalhos na bateria do veículo podem causar ferimentos graves, explosões ou choques elétricos.

- Usar sempre luvas e óculos de proteção.
- O eletrólito da bateria é muito agressivo. Ele pode queimar a pele e provocar a perda da visão. Ao manusear a bateria do veículo, proteger principalmente as mãos, os braços e os olhos contra respingos de eletrólito.
- Nunca virar a bateria do veículo. Eletrólito pode sair das aberturas de ventilação e causar queimaduras químicas.
- Jamais abrir uma bateria do veículo.
- Em caso de respingos de eletrólito na pele ou nos olhos, lavar imediatamente a área afetada com água gelada por alguns minutos. Em seguida, procurar imediatamente um médico.
- Em caso de ingestão do eletrólito, procurar um médico imediatamente.

Carregar, substituir, desconectar ou conectar a bateria do veículo

📖 Observe ⚠️ e ⌚ no início desse capítulo na página 392.

Carregar a bateria do veículo

A carga da bateria do veículo deve ser feita por uma Concessionária Volkswagen, pois a tecnologia da bateria do veículo instalada de fábrica requer uma carga de tensão restrita → ⚠️. Para isso, a Volkswagen recomenda a Concessionária Volkswagen.

Substituir a bateria do veículo

A bateria do veículo é desenvolvida sob medida para o seu local de instalação e conta com atributos de segurança. Se uma bateria do veículo precisar ser substituída, informar-se antes da compra em uma Concessionária Volkswagen sobre a compatibilidade eletromagnética, o tamanho e os pré-requisitos de manutenção, performance e segurança da nova bateria do veículo.

Utilizar somente uma bateria do veículo que não requeira manutenção e que esteja de acordo com as normas TL 825 06 e VW 7 50 73. Essas normas devem ser de julho de 2012 ou mais recentes.

Em caso de veículos com bateria de veículo especial, por exemplo, *veículos com sistema Start-Stop*, *veículos com aquecimento estacionário* → Página 163 e *veículos com bateria do veículo no compartimento de bagagem*, substituir a bateria do veículo apenas por uma bateria de veículo com a mesma especificação.

A bateria do veículo deve ser substituída em uma empresa especializada qualificada. Para isso, a Volkswagen recomenda procurar uma Concessionária Volkswagen.

Em caso de *veículos com sistema Start-Stop*, *veículos com aquecimento estacionário* → Página 163 e *veículos com bateria do veículo no compartimento de bagagem*, a bateria do veículo deve sempre ser substituída por uma empresa especializada qualificada porque é preciso realizar uma adaptação dos componentes eletrônicos do veículo na substituição. Somente uma empresa especializada qualificada possui a tecnologia correspondente para poder realizar uma adaptação corretamente. Para isso, a Volkswagen recomenda procurar uma Concessionária Volkswagen.

Desconectar a bateria do veículo

Caso a bateria do veículo precise ser desconectada do sistema elétrico do veículo, observar o seguinte:

- Desligar a ignição e todos os consumidores elétricos.
- Destravar o veículo antes da desconexão, pois, caso contrário o sistema de alarme será disparado.
- Primeiramente, desconectar o cabo negativo e, então, o cabo positivo → ⚠️.

Conectar a bateria do veículo

- Antes da reconexão da bateria do veículo, desligar a ignição e todos os consumidores elétricos.
- Primeiramente deve ser conectado o cabo positivo e, então, o cabo negativo → ⚠️.

Após conectar uma bateria do veículo e ligar a ignição, podem se acender diversas luzes de controle. Elas se apagam após um curto percurso de condução com velocidade de 15 a 20 km/h (9 - 12 mph). Caso as luzes de controle continuem acesas, procurar uma Concessionária Volkswagen ou uma empresa especializada para verificação do veículo.

Se a bateria do veículo tiver ficado desconectada por longos períodos, o próximo serviço a vencer poderá não ser exibido ou calculado corretamente → Página 59.

Veículos com Keyless Access → Página 99: se, após a conexão da bateria, a ignição não puder ser ligada, destravar e travar o veículo de fora. Em seguida, tentar ligar a ignição novamente. Caso ainda não consiga ligar a ignição, procurar imediatamente auxílio técnico especializado.

Desligamento automático dos consumidores

Se a demanda da bateria do veículo for muito alta, diversas medidas serão tomadas automaticamente pela gestão inteligente da rede elétrica do veículo, visando evitar a descarga da bateria do veículo:

- A rotação de marcha lenta é mais utilizada para que o alternador forneça mais corrente.
- Se necessário, limita-se o desempenho dos grandes consumidores de energia ou os desliga totalmente, em caso de emergência.
- Ao ligar o motor, a alimentação de tensão das tomadas 12 V e do acendedor de cigarro pode ser temporariamente interrompida.

Não é sempre que o gerenciamento da rede elétrica pode evitar que a bateria do veículo seja descarregada. Isso pode ocorrer, por exemplo, quando a ignição permanece ligada por um período mais longo com o motor desligado ou quando a luz de posição ou de estacionamento fica acesa por muito tempo com o veículo estacionado.

Desligamento da bateria em acidentes com acionamento do airbag

Dependendo da versão, em caso de acidente com acionamento do airbag, a conexão elétrica à bateria do veículo é desligada por meio pirotécnico. Dessa forma, evita-se um curto-circuito.

Por que motivo a bateria do veículo se descarrega

- Longos períodos sem ligar o motor, principalmente com a ignição ligada.
- Uso de consumidores elétricos com o motor parado.
- Com o aquecimento estacionário ligado → Página 163.

⚠ ATENÇÃO

O uso de baterias do veículo incorretas ou a sua fixação inadequada podem causar curtos-circuitos, incêndios e ferimentos graves.

- Utilizar somente baterias do veículo sem necessidade de manutenção e protegidas contra vazamento que possuam as mesmas características, especificações e dimensões da bateria do veículo instalada de fábrica.

⚠ ATENÇÃO

Ao carregar a bateria do veículo é produzida uma mistura de gases altamente explosiva.

- Carregar a bateria do veículo somente em recintos bem ventilados.
- Nunca carregar uma bateria do veículo congelada ou que tenha sido descongelada. Uma bateria do veículo descarregada pode congelar em temperaturas em torno de 0 °C (+32 °F).
- Substituir sem falta uma bateria do veículo que já tenha congelado.
- Cabos de conexão que não tenham sido conectados corretamente podem causar um curto-circuito. Primeiramente, conectar o cabo positivo, para então conectar o cabo negativo.

⚠ NOTA

- Nunca desconectar ou conectar baterias do veículo com a ignição ligada ou com o motor em funcionamento. Também, nunca utilizar uma bateria do veículo que não corresponda às especificações do veículo. O sistema elétrico ou os componentes eletrônicos podem ser danificados e isso pode causar falhas do funcionamento elétrico.
- Nunca conectar acessórios que forneçam corrente para carregar a bateria do veículo, como painéis solares ou carregadores de bateria na tomada 12 V ou no acendedor de cigarro. Caso contrário, o sistema elétrico do veículo pode ser danificado.

 Descartar a bateria do veículo como recomendado. As baterias do veículo podem conter substâncias tóxicas como ácido sulfúrico e chumbo.

 O eletrólito da bateria pode poluir o meio ambiente. Os fluidos que vazarem devem ser recolhidos e descartados de maneira correta. <

Rodas e pneus

Sistema de controle dos pneus

Introdução ao tema

Neste capítulo encontram-se informações relativas aos seguintes temas:

- Tipos dos sistemas de controle dos pneus 397
- Luz de controle do indicador de controle dos pneus 398
- Luz de controle do sistema de controle da pressão dos pneus 399
- Indicador de controle dos pneus 402
- Sistema de controle da pressão dos pneus 403

O sistema de controle dos pneus alerta o condutor caso a pressão dos pneus esteja muito baixa.

ATENÇÃO

A tecnologia inteligente do sistema de controle dos pneus não pode ir além dos limites impostos pela física e funciona somente dentro dos limites do sistema. O uso inadequado das rodas e dos pneus pode ocasionar a perda de pressão súbita dos pneus, o soltamento da banda de rodagem dos pneus e até fazer com que os pneus estoureem.

- Verificar regularmente a pressão dos pneus e manter sempre o valor indicado → Página 405. Uma pressão dos pneus muito baixa pode aquecer fortemente os pneus, podendo causar o soltamento da banda de rodagem e o estouro do pneu.
- Manter a pressão dos pneus sempre correta com os pneus frios, conforme indicado na etiqueta adesiva → Página 405.
- Verificar regularmente a pressão dos pneus com os pneus frios. Se necessário, adequar a pressão dos pneus no pneu frio para os pneus montados no carro → Página 405.
- Verificar os pneus regularmente, procurando sinais de desgaste e de danos.
- Nunca exceder a velocidade máxima e a capacidade de carga permitidas para os pneus montados.



 Uma pressão dos pneus muito baixa aumenta o consumo de combustível e o desgaste do pneu.

 Ao conduzir pela primeira vez com pneus novos em alta velocidade, eles podem se expandir um pouco e, assim, pode ser emitido um único alerta de pressão dos pneus.

 Substituir pneus velhos somente por pneus liberados pela Volkswagen para o respectivo modelo de veículo.

 Não confiar apenas no sistema de controle dos pneus. Verificar regularmente os pneus para se assegurar de que a pressão dos pneus está correta e de que os pneus não têm sinal de danos, como, por exemplo, furos, cortes, rachaduras ou bolhas. Remover corpos estranhos do perfil do pneu antes que eles penetrem no interior do pneu. <

Tipos dos sistemas de controle dos pneus

 **Observe**  no início desse capítulo na página 397.

Para este veículo existem 2 sistemas de controle de pneus diferentes, que se deixam diferenciar através das seguintes características:

Indicador de controle dos pneus

- Monitoramento de diferentes parâmetros (entre outros do diâmetro de rolamento) de todos os pneus por meio dos sensores do ABS (medição indireta).
- Luz de controle (L) no display do instrumento combinado e mensagem de texto no display do instrumento combinado.
- Configuração do sistema por meio dos menus no sistema Infotainment → Página 84.
- Comando do menu para atualizar o sistema durante o ajuste da pressão dos pneus. ►

Sistema de controle da pressão dos pneus



- Monitoramento da pressão dos pneus por meio dos sensores de pressão na válvula do pneu (medição direta). Válvulas do pneu de metal.
- Luz de controle (L) no display do instrumento combinado e indicação gráfica, bem como mensagem de texto, no display do instrumento combinado.
- Configuração do sistema por meio dos menus no sistema Infotainment → Página 84.

Sistema de controle da pressão dos pneus

- Pressões ajustáveis para carga parcial e para carga plena.
- Dimensões dos pneus reguláveis (quando disponível).
- Tomada de controle automática durante o ajuste da pressão dos pneus.

Luz de controle do indicador de controle dos pneus

📖 Observe ⚠ no início desse capítulo na página 397.

Acesa	Causa possível → ⚠	Solução
	A pressão do pneu de um pneu ou diversos pneus diminuiu significativamente em comparação à pressão ajustada pelo condutor ou o pneu está estruturalmente danificado. Adicionalmente, um alerta sonoro pode ser emitido e o display do instrumento combinado pode exibir uma mensagem de texto correspondente.	 Não prosseguir! Reduzir a velocidade imediatamente! Parar o veículo assim que possível e seguro. Evitar manobras bruscas de direção e de frenagem! Controlar todas as rodas e a pressão dos pneus e, se necessário, adequar → Página 405. Substituir os pneus danificados. Após uma mudança da pressão dos pneus ou após trocar uma ou mais rodas, o indicador de controle dos pneus precisa ser novamente programado → Página 402.
Piscando	Causa possível → ⚠	Solução
	sistema com falha. A luz de controle pisca por cerca de um minuto e, em seguida, permanece acesa constantemente. Adicionalmente, o display do instrumento combinado e do sistema Infotainment podem exibir uma mensagem de texto correspondente.	Se a pressão dos pneus estiver correta e, mesmo após desligar e ligar a ignição, a luz de controle continuar piscando e, em seguida, permanecer acesa e não for possível calibrar o sistema de controle dos pneus, procurar uma empresa especializada. Mandar verificar o sistema.

Ao ligar a ignição, algumas luzes de advertência e de controle se acendem rapidamente para verificação da função. Elas se apagam após alguns segundos.

⚠ ATENÇÃO

Pressão dos pneus diferente ou pressão dos pneus muito baixa podem causar danos ao pneu, colapso dos pneus, a perda de controle do veículo, acidentes, ferimentos graves e a morte.

- Se a luz de controle (L) se acender, parar imediatamente e verificar todos os pneus → Página 405.
- Pressão dos pneus diferente ou pressão dos pneus muito baixa podem aumentar o desgaste do pneu, piorar a estabilidade de condução e aumentar a distância de frenagem.

- Pressão dos pneus diferente ou pressão dos pneus muito baixa podem ocasionar um colapso súbito do pneu, causando o estouro do pneu e a perda de controle do veículo.
- O condutor é responsável pela correta pressão dos pneus em todos os pneus do veículo. A pressão dos pneus recomendada está sempre disponível em uma etiqueta adesiva → Página 405.
- O sistema de controle dos pneus só pode cumprir sua função se todos os pneus frios estiverem com a pressão dos pneus correta.
- Todos os pneus precisam ter sempre a pressão adequada ao carregamento → Página 405.
- Antes de cada condução, encher sempre os pneus com a pressão dos pneus correta → Página 405.
- Em viagens com a pressão dos pneus muito baixa, os pneus apresentam necessariamente mais deformações. Assim, os pneus podem se aquecer tanto que a banda de rodagem se solte, os pneus estourem e seja perdido o controle do veículo.
- Altas velocidades e sobrecarga podem aquecer um pneu de tal maneira que o pneu pode estourar e levar à perda de controle do veículo.
- Uma pressão dos pneus muito alta ou muito baixa encurta o tempo de vida dos pneus e piora o comportamento de direção do veículo.

- Se o pneu não estiver “furado” e não for necessário trocar a roda imediatamente, conduzir em baixa velocidade até a Concessionária Volkswagen ou empresa especializada mais próxima, verificar e corrigir a pressão dos pneus → Página 405.

ATENÇÃO

A inobservância das luzes de controle acesas e das mensagens de texto pode causar a parada do veículo no trânsito, acidentes e ferimentos graves.



- Nunca ignorar as luzes de controle acesas e as mensagens de texto.
- Parar o veículo assim que possível e seguro.

NOTA

A inobservância das luzes de controle que se acendem e das mensagens de texto pode causar danos ao veículo.





 Conduzir em ruas não pavimentadas por muito tempo ou com uma forma de condução esportiva pode desativar o indicador de controle dos pneus temporariamente. A luz de controle exibe a falha de funcionamento, mas se apaga, no entanto, se as condições da rua ou a forma de condução mudarem.

Luz de controle do sistema de controle da pressão dos pneus

 **Observe  no início desse capítulo na página 397.**

No caso de um pneu furado, uma pressão dos pneus muito baixa ou uma falha do sistema, a luz de controle acende ou pisca. Adicionalmente,

mensagens de texto podem ser exibidas no display do instrumento combinado e pode soar um alerta sonoro.

Acesa	Mensagem de texto	Causa possível → ⚠	Solução
	PNEU FURADO!	Pelo menos um pneu está com uma pressão abaixo de 1,4 bar (20 psi / 140 kPa) ou com uma perda de pressão crítica.	 Não prosseguir! Reduzir a velocidade imediatamente! Parar o veículo assim que possível e seguro. Evitar manobras bruscas de direção e de frenagem! Verificar todas as rodas quanto a danos externos e possíveis corpos estranhos e também verificar a pressão dos pneus de todas as rodas. Se não for necessário trocar a roda no próprio lugar, conduzir em baixa velocidade até a Concessionária Volkswagen ou empresa especializada mais próxima.
	Pressão dos pneus MUITO BAIXA!	A advertência indica que pelo menos um pneu está com uma pressão crítica.	Verificar a pressão dos pneus de todas as rodas imediatamente. Se não for necessário trocar a roda no próprio lugar, conduzir em baixa velocidade até a Concessionária Volkswagen ou empresa especializada mais próxima.
	VERIFICAR as pressões dos pneus .	A advertência indica que pelo menos um pneu está com uma pressão reduzida.	Na próxima oportunidade, verificar → Página 405 e corrigir a pressão dos pneus. Até a correção do problema, evitar trechos longos e velocidades máximas.
---	VERIFICAR as pressões dos pneus .	Após ligar a ignição, haverá indicação se há uma pressão muito baixa em pelo menos um dos pneus.	Na próxima oportunidade, verificar → Página 405 e corrigir a pressão dos pneus. Até a correção do problema, evitar trechos longos e velocidades máximas. ▶

Piscando	Mensagem de texto	Causa possível → ⚠	Solução
	---	O símbolo pisca em intervalos regulares durante a condução. Há uma falha de transmissão entre um sensor e o sistema. O funcionamento pode ser temporariamente limitado por sobreposições de transmissores que se encontram nas proximidades do veículo e trabalham na mesma faixa de frequência (por exemplo, um rádio, um controle remoto ou um brinquedo).	Se necessário, evitar ou desligar o emissor de perturbação eletromagnética.
	---	sistema com falha. A luz de controle pisca por cerca de um minuto e, em seguida, permanece acesa constantemente.	Se a pressão dos pneus estiver correta e, mesmo após desligar e ligar a ignição, a luz de controle continuar piscando e, em seguida, permanecer acesa, procurar uma Concessionária Volkswagen ou uma empresa especializada. Mandar verificar o sistema.

Ao ligar a ignição, algumas luzes de advertência e de controle se acendem rapidamente para verificação da função. Elas se apagam após alguns segundos.

ATENÇÃO

Pressão dos pneus diferente ou pressão dos pneus muito baixa podem causar danos ao pneu, colapso dos pneus, a perda de controle do veículo, acidentes, ferimentos graves e a morte.

- Se a luz de controle (L) se acender, parar imediatamente e verificar todos os pneus → Página 405.
- Pressão dos pneus diferente ou pressão dos pneus muito baixa podem aumentar o desgaste do pneu, piorar a estabilidade de condução e aumentar a distância de frenagem.
- Pressão dos pneus diferente ou pressão dos pneus muito baixa podem ocasionar um colapso súbito do pneu, causando o estouro do pneu e a perda de controle do veículo.

- O condutor é responsável pela correta pressão dos pneus em todos os pneus do veículo. A pressão dos pneus recomendada está sempre disponível em uma etiqueta adesiva → Página 405.
- O sistema de controle dos pneus só pode cumprir sua função se todos os pneus frios estiverem com a pressão dos pneus correta.
- Todos os pneus precisam ter sempre a pressão adequada ao carregamento → Página 405.
- Antes de cada condução, encher sempre os pneus com a pressão dos pneus correta → Página 405.
- Em viagens com a pressão dos pneus muito baixa, os pneus apresentam necessariamente mais deformações. Assim, os pneus podem se aquecer tanto que a banda de rodagem se solte, os pneus estoure e seja perdido o controle do veículo.
- Altas velocidades e sobrecarga podem aquecer um pneu de tal maneira que o pneu pode estourar e levar à perda de controle do veículo.

- Uma pressão dos pneus muito alta ou muito baixa encurta o tempo de vida dos pneus e piora o comportamento de direção do veículo.
- Se o pneu não estiver “furado” e não for necessário trocar a roda imediatamente, conduzir em baixa velocidade até a Concessionária Volkswagen ou empresa especializada mais próxima, verificar e corrigir a pressão dos pneus → Página 405.

⚠ ATENÇÃO

A inobservância das luzes de controle acesas e das mensagens de texto pode causar a parada do veículo no trânsito, acidentes e ferimentos graves.

- Nunca ignorar as luzes de controle acesas e as mensagens de texto.
- Parar o veículo assim que possível e seguro.

📌 NOTA

A inobservância das luzes de controle que se acendem e das mensagens de texto pode causar danos ao veículo.

Indicador de controle dos pneus

📖 **Observe** ⚠ no início desse capítulo na página 397.

O indicador de controle dos pneus compara, com a ajuda dos sensores do ABS, a rotação e, consequentemente, o diâmetro de rolamento de cada uma das rodas, entre outras coisas. O indicador de controle dos pneus indica no display do instrumento combinado uma alteração do diâmetro em uma ou mais rodas.

Alterações do diâmetro

O diâmetro de rolamento do pneu pode se alterar:

- Se a pressão dos pneus tiver sido alterada manualmente.
- Se a pressão dos pneus estiver muito baixa.
- Se o pneu tiver danos estruturais.
- Se o veículo estiver carregado em apenas um dos lados.

- Se as rodas de um eixo estiverem muito carregadas, por exemplo, em caso de carregamento muito pesado.
- Se correntes para neve estiverem montadas.
- Se uma roda de emergência estiver montada.
- Se uma roda por eixo tiver sido trocada.

O indicador de controle dos pneus (Ⓛ) poderá ser retardado ou não exibir nada sob determinadas condições como, por exemplo, se a forma de condução for muito esportiva, em ruas cobertas de neve ou não pavimentadas ou ao conduzir com correntes para neve.

Programar o indicador de controle dos pneus

Após uma mudança da pressão dos pneus ou após trocar uma ou mais rodas, o indicador de controle dos pneus precisa ser novamente programado. Isto também é válido após trocar as rodas dianteiras pelas rodas traseiras.

Para reprogramar o sistema, é preciso primeiro reinicializar os valores salvos.

- Ligar a ignição.
- Pressionar o botão do Infotainment **CAR** → Página 84.
- Tocar na superfície de função **☰** para abrir o menu **Ajustes do veículo**.
- Tocar na superfície de função **(Pneus)**.
- Tocar na superfície de função **(SET)**.
- Quando as 4 pressões dos pneus corresponder aos valores exigidos, tocar a superfície de função **(confirmar)**, para armazenar as pressões dos pneus.
- O toque na superfície de função **(interromper)** faz com que o valores atuais da pressão dos pneus não sejam salvos e o sistema não seja programado.

O sistema é programado, depois de reinicializar os valores salvos, durante a condução normal do veículo de acordo com a pressão dos pneus definida pelo condutor e com os pneus instalados. Após uma condução longa com diferentes velocidades, os valores programados são gravados e monitorados.

Com carga muito alta nas rodas, por exemplo, em caso de carregamento pesado, antes da programação, a pressão dos pneus deve ser aumentada até que ela atinja a pressão dos pneus de carga plena recomendada → Página 405.

i O indicador de controle dos pneus não funciona se o ESC ou o ABS estiverem avariados → Página 287.

i Após um alerta de pressão dos pneus muito baixa, o veículo deve permanecer parado por aproximadamente um minuto e não pode ser movido. Alternativamente, a ignição pode ser desligada e ligada novamente. Somente então o indicador de controle dos pneus pode ser novamente reprogramado.

i Na condução com uma roda sobressalente ou de emergência, pode surgir uma indicação de falha, porque o perímetro da roda sobressalente ou de emergência pode divergir do perímetro das outras rodas.

i Durante a condução com correntes para neve, um indicador de falha pode ser exibido, uma vez que as correntes para neve aumentam o diâmetro da roda.

de pressão, o sistema alerta o condutor por meio de uma mensagem de advertência visual ou sonora.

Exibição da pressão dos pneus do display no instrumento combinado

Acessar o menu **Estado veículo** no display do instrumento combinado → Página 59. O veículo é representado com as pressões dos pneus reais e especificadas de todas as rodas → Fig. 264. A esquematização gráfica pode ser diferente, dependendo do veículo.

Legenda para → Fig. 264	Significado
①	Pressão especificada em bar.
②	Pressão real em bar.
③	Perda de pressão dianteira esquerda.
④	Avaria do sistema da roda traseira direita.

Sistema de controle da pressão dos pneus



Fig. 264 Representação esquemática da exibição do display do instrumento combinado: pressões dos pneus atuais.

Observe **▲** no início desse capítulo na página 397.

O sistema de controle da pressão dos pneus (RDK) monitora a pressão dos pneus das 4 rodas durante a condução com a ajuda dos sensores de pressão dos pneus nas rodas. Em caso de perda

Após ligar a ignição, a última indicação dos valores de pressão dos pneus recebida é exibida em seguida. Com o começo da condução, esta indicação é atualizada, exibindo os atuais valores de pressão dos pneus reais. Se a pressão dos pneus estiver muito baixa, os respectivos valores de pressão dos pneus reais e os pneus afetados são apresentados e marcados → Fig. 264.

Se não forem enviadas as pressões do pneu, serão representadas em cinza as últimas pressões reais recebidas, por exemplo, ao estacionar.

Ligar ou desligar o sistema de controle da pressão dos pneus¹⁾

Observar as determinações legais específicas do país para o sistema de controle da pressão dos pneus.

Para países que utilizam a regulamentação ECE: se estiver instalado um jogo de pneus no veículo (por exemplo, pneus de inverno), que não possua sensores de rodas do sistema de controle de pressão dos pneus ou cujos sensores não sejam compatíveis com esse sistema, a luz de controle (L) acende-se por aproximadamente um minuto e, depois, permanece acesa. Além disso, pode soar um sinal sonoro. A pressão dos pneus não será monitorada. **Não será possível desligar o sistema.**

¹⁾ Dependente do veículo

Para países que não utilizam a regulamentação ECE: se estiver instalado um jogo de pneus no veículo (por exemplo, pneus de inverno), que não possua sensores de rodas do sistema de controle de pressão dos pneus ou cujos sensores não sejam compatíveis com esse sistema, após o início da condução, ocorrerá o desligamento automático do sistema. Neste caso, será exibida uma mensagem de texto. Além disso, pode soar um sinal sonoro. A pressão dos pneus não será monitorada. Desde que o sistema de controle de pressão do pneu, durante a condução, receba os sinais adequados do sensor, este se ligará automaticamente.

Adequar a pressão dos pneus



Após cada alteração relevante da carga, a pressão dos pneus **precisa** ser verificada e adequada. A pressão dos pneus recomendada para o veículo está em uma etiqueta adesiva colada na coluna da porta do condutor ou no lado de dentro da portinhola do tanque → Página 405.

Se a pressão dos pneus precisar ser adequada em um pneu quente, encher o pneu com 0,2 – 0,3 bar (2,9 – 4,4 psi / 20 – 30 kPa) a mais do que consta na etiqueta adesiva da pressão dos pneus.

Podem ocorrer variações entre os valores de pressão medidos pelo manômetro no momento da calibragem e os valores de pressão dos pneus indicados pelos sensores de pressão dos pneus. O sistema de controle da pressão dos pneus eletrônico é mais exato!

Selecionar a pressão especificada dos pneus para carga parcial ou carga total

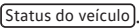

Dependendo das condições de carga do veículo, o condutor precisa selecionar a pressão especificada adequada para o veículo com carga parcial ou total.

- Ligar a ignição.
- Pressionar o botão do Infotainment  → Página 84.
- Tocar na superfície de função .
- Tocar na superfície de função .
- Após selecionar o item de menu **Pneus**, é possível escolher entre os estados de carga *Carregado parcialmente padrão*, *Carregado parcialmente conforto* ou *Carga total*.

Selecionar os tipos de pneu

Ao trocar os pneus por pneus de outra dimensão, pode ser necessário adequar a pressão especificada ao novo conjunto de pneus. Neste

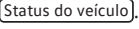
caso, é preciso selecionar o tipo de pneu adequado nas configurações do veículo e do sistema. Se uma adequação não for necessária, o menu de seleção não estará disponível.

- Ligar a ignição.
- Pressionar o botão do Infotainment  → Página 84.
- Tocar na superfície de função .
- Tocar na superfície de função .
- Depois de selecionar o item de menu **Pneus** é possível selecionar a dimensão de pneus adequada.

Na instalação de pneus com novas dimensões não previstas de fábrica, a pressão especificada correspondente pode ser informada posteriormente pela Concessionária Volkswagen.

Programação de sensores de pressão dos pneus

Depois da substituição dos sensores de pressão dos pneus ou da troca dos conjuntos dos pneus, não é necessária uma programação manual. O sistema de controle da pressão dos pneus reconhece os novos sensores de pressão dos pneus automaticamente e os programa imediatamente no início da condução.

Roda sobressalente ou roda de emergência

A pressão do pneu da roda sobressalente ou da roda de emergência no compartimento de bagagem **não** é monitorada.

Armazenar o pneu

Se os pneus estiverem parados, os sensores não enviam a pressão dos pneus. Assim, as baterias dos sensores são poupadas.

NOTA

- Os sensores de pressão dos pneus estão na roda, presos em válvulas de alumínio especiais. Estas válvulas estão parafusadas rigidamente. Ao encher e verificar a pressão dos pneus, não dobrar as válvulas tentando colocá-las “na posição”.
- A falta de tampas de válvula pode causar danos na válvula e, se for o caso, nos sensores do sistema de controle da pressão dos pneus. Por isso, conduzir sempre com as tampas das válvulas completamente rosqueadas e que correspondem às tampas de válvula montadas de fábrica. Não utilizar tampas de válvula metálicas. ▶

- Não utilizar “tampas de válvula de conforto”, pois elas não têm poder vedativo e, assim, podem ocorrer danos aos sensores.
- Não danificar as válvulas e os sensores ao trocar os pneus por outros.

Conhecimentos importantes sobre rodas e pneus

Introdução ao tema

Neste capítulo encontram-se informações relativas aos seguintes temas:

– Manuseio de rodas e pneus	406
– Aros	407
– Substituir os pneus e pneus novos	408
– Pressão dos pneus	409
– Profundidade do perfil e indicador de desgaste	411
– Danos nos pneus	412
– Roda sobressalente ou roda de emergência	413
– Inscrição dos pneus e tipo de pneu	415
– Pneus de inverno	418
– Correntes para neve	419



A Volkswagen recomenda que todos os trabalhos nas rodas e nos pneus sejam executados por uma empresa especializada. Empresas especializadas estão equipadas com todas as ferramentas e peças de reposição necessárias, têm o conhecimento técnico necessário e estão preparadas para o descarte adequado dos pneus usados. Para isso, a Volkswagen recomenda a Concessionária Volkswagen.

ATENÇÃO

Pneus novos ou pneus velhos, desgastados ou danificados não são capazes de proporcionar o controle e efeito de frenagem totais do veículo.

- Um manuseio inadequado de rodas e pneus pode reduzir a segurança de condução e causar acidentes e ferimentos graves.
- Utilizar somente pneus radiais de estrutura e tamanho (diâmetro de rolamento) iguais e com o mesmo perfil em todas as 4 rodas.

- Pneus novos precisam ser amaciados, pois sua aderência e efeito de frenagem são, inicialmente, reduzidas. Para evitar acidentes e ferimentos graves, conduzir com a devida precaução durante os primeiros 600 km.
- Verificar regularmente a pressão dos pneus frios e manter sempre o valor indicado. Uma pressão dos pneus muito baixa ao conduzir pode aquecer fortemente os pneus, podendo causar o soltamento da banda de rodagem e o estouro do pneu.
- Nunca dirigir com pneus danificados (furos, cortes, rasgos e bolhas) e desgastados. A condução com esses pneus pode causar o estouro dos pneus, acidentes e ferimentos graves. Pneus desgastados ou danificados devem ser substituídos imediatamente.
- Nunca exceder a velocidade máxima e a capacidade de carga permitidas para os pneus montados.
- A eficiência dos sistemas de assistência ao condutor e dos sistemas de assistência de frenagem também depende da aderência dos pneus.
- Se, durante a condução, forem identificadas vibrações estranhas ou o veículo estiver puxando para um dos lados, parar imediatamente e verificar as rodas e os pneus quanto a danos.
- Para diminuir o risco de perda de controle da direção, de acidente ou de ferimentos graves, nunca soltar os parafusos dos aros com o anel do aro aparafusado.
- Não utilizar rodas ou pneus de procedência desconhecida. Rodas e pneus usados podem estar danificados, mesmo se os danos não forem visíveis.
- Pneus velhos – mesmo se nunca usados – podem esvaziar ou estourar subitamente, principalmente em altas velocidades, e causar acidentes e ferimentos graves. Pneus com mais de 6 anos só devem ser utilizados em caso de emergência, com extremo cuidado e forma de condução igualmente cuidadosa.

 Por razões técnicas, aros de outros veículos normalmente não podem ser utilizados. Isto vale, sob certas circunstâncias, até mesmo para aros do mesmo modelo de veículo. Observar os 

documentos de licenciamento do veículo e, se necessário, consultar uma Concessionária Volkswagen.

Manuseio de rodas e pneus

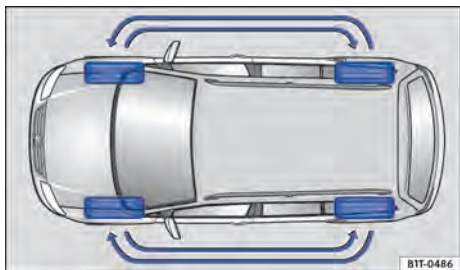

Fig. 265 Esquema para a troca de roda.

📖 Observe ⚠️ no início desse capítulo na página 405.

Os pneus são as peças do veículo que mais são submetidas a esforço e as que mais são depreciadas. Os pneus são muito importantes, uma vez que a estreita área de apoio dos pneus é o único contato do veículo com a rua.

O tempo de vida dos pneus depende da pressão dos pneus, da forma de condução, do manuseio e da montagem correta.

Pneus e aros são elementos de construção importantes. Os pneus e as rodas liberados pela Volkswagen são determinados para o modelo de veículo correspondente e contribuem decisivamente para um apoio satisfatório sobre a rua e para as características de condução seguras.

Evitar danos nos aros e nos pneus

- Passar por calçadas e similares lentamente e, sempre que possível, em ângulo reto.
- Verificar regularmente os aros e os pneus quanto a danos, como, por exemplo, furos, cortes, rasgos e bolhas → Página 412.
- Remover corpos estranhos que se alojam externamente no perfil do pneu e **não penetraram no interior do pneu** → Página 412.
- Verificar regularmente se está com a pressão correta dos pneus. Se for o caso, observar as mensagens de advertência do sistema de controle dos pneus → Página 397.

- Pneus desgastados ou danificados devem ser substituídos imediatamente → Página 412.
- ◀ – Nunca exceder a carga útil e a velocidade máxima dos pneus montados → Página 415.
- Proteger os pneus, inclusive a roda de emergência ou de reserva, do contato com substâncias agressivas, inclusive gordura, óleo, gasolina e fluido de freio → ⚠️.
- Repor as tampas das válvulas imediatamente em caso de perda.

Trocar as rodas

Para o desgaste uniforme de todas as rodas, é recomendável uma troca regular das rodas conforme o esquema → Fig. 265. Com isso, todos os pneus alcançam uma vida útil aproximadamente igual.

A Volkswagen recomenda que o rodízio das rodas seja feito por uma Concessionária Volkswagen ou por uma empresa especializada.

Pneus mais velhos do que 6 anos

Os pneus envelhecem por meio de processos físicos e químicos que podem prejudicar sua função. Pneus que estão armazenados por um tempo mais longo enrijecem e esfurelam mais rápido que pneus que estão em uso constante.

A Volkswagen recomenda que pneus com 6 anos ou mais sejam substituídos por pneus novos. Isto é válido também para a roda de emergência que aparente estar em bom estado e que não apresentem o desgaste mínimo do seu perfil permitido por lei → ⚠️.

A idade de cada pneu pode ser estabelecida com base na data de fabricação, que é parte integrante do número de identificação do pneu (TIN) → Página 415.

Armazenar os pneus

Sinalizar as rodas antes de sua desmontagem para que a mesma direção de rodagem possa ser mantida na remontagem (esquerda, direita, dianteira, traseira). Pneus e rodas desmontados devem ser armazenados em lugar fresco, seco e mais escuro possível. **Não** posicionar verticalmente pneus montados nos aros.

Proteger pneus sem aros em capas adequadas contra impurezas e armazenar em pé sobre a banda de rodagem. ▶

ATENÇÃO

Líquidos e substâncias agressivos podem causar danos visíveis e não visíveis aos pneus, o que pode ocasionar o estouro dos pneus.

- Manter produtos químicos, óleos, gorduras, combustíveis, fluidos de freio e outras substâncias agressivas sempre longe dos pneus.

ATENÇÃO

Pneus velhos – mesmo se nunca usados – podem esvaziar ou estourar subitamente, principalmente em altas velocidades, e causar acidentes e ferimentos graves.

- Pneus com mais de 6 anos só devem ser utilizados em caso de emergência, com extremo cuidado e forma de condução igualmente cuidadosa.



NOTA

Evitar choques fortes e, se possível, contornar os obstáculos. Os pneus podem ser muito comprimidos e deformados nos buracos e nos cantos do meio-fio, especialmente os pneus de baixo perfil. Isso pode causar o rompimento do forro do tecido do pneus, quebras ou rachaduras nos flancos dos pneus e deformações ou rachaduras nos aros.



Descartar pneus velhos sempre de maneira adequada e segundo as recomendações.

Aros

 **Observe  no início desse capítulo na página 405.**

Aros e parafusos de roda são produzidos de acordo um com o outro. Por isso, para cada mudança de aro devem ser utilizados os parafusos de roda correspondentes, com o comprimento e a convexidade corretos. O assentamento firme das rodas e a função do sistema de freio dependem disso → Página 422.

Por razões técnicas, aros de outros veículos normalmente não podem ser utilizados. Isto vale, sob certas circunstâncias, até mesmo para aros do mesmo modelo de veículo.

Os pneus e as rodas liberados pela Volkswagen são determinados para o modelo de veículo correspondente e contribuem decisivamente para um apoio satisfatório sobre a rua e para as características de condução seguras.

Parafusos de roda

Os parafusos de roda devem ser aparafusados sempre com o torque de aperto correto → Página 422.

Aros com anel do aro aparafusado

Aros com anel do aro aparafusado são compostos por várias peças. Estas peças são fixadas entre si com parafusos específicos e com um procedimento especial. Assim, a função, o aperto, a segurança e o diâmetro exato da roda são garantidos. Por esta razão, aros danificados devem ser substituídos e só podem ser consertados por uma empresa especializada. Para isso, a Volkswagen recomenda uma Concessionária Volkswagen → .

Aros com elementos decorativos aparafusados

Os aros podem estar projetados com elementos decorativos intercambiáveis, montados no aro com parafusos de segurança. Elementos decorativos danificados devem ser substituídos somente por uma empresa especializada. Para isso, a Volkswagen recomenda uma Concessionária Volkswagen → .

Aros de identificação

Devido a especificações legais em alguns países, aros novos devem possuir informações sobre determinadas características do aro. Conforme o país, podem existir sobre o aro as seguintes informações:

- Selo de conformidade
- Tamanho do aro
- Nome do fabricante ou da marca
- Data de fabricação (mês/ano)
- País de origem
- Número de fabricação
- Número do lote de matéria-prima
- Código da mercadoria

ATENÇÃO

A utilização de aros danificados ou inadequados pode comprometer a segurança de condução e causar acidentes e ferimentos graves. 

- Utilizar somente aros liberados para o veículo.
- Verificar regularmente possíveis danos nos aros e, se necessário, substituí-los.

⚠️ ATENÇÃO

A soltura ou fixação inadequada dos parafusos em aros com anéis de aro internos aparafusados pode causar acidentes e ferimentos graves.

- Jamais soltar os parafusos dos aros com anel do aro aparafusado.
- Todos os trabalhos em aros com anéis de aro aparafusados devem ser executados por uma empresa especializada. Para isso, a Volkswagen recomenda a Concessionária Volkswagen.

Substituir os pneus e pneus novos

📖 Observe ⚠️ no início desse capítulo na página 405.

Pneus novos

- Conduzir com especial precaução durante os primeiros 600 km com pneus novos, pois os pneus precisam ser *amaciados*. Pneus não amaciados têm aderência → ⚠️ e efeito de frenagem → ⚠️ reduzidos.
- Utilizar somente pneus radiais de estrutura e tamanho (diâmetro de rolamento) iguais e com o mesmo perfil em todas as 4 rodas.
- Dependendo do fabricante e da versão, a profundidade dos perfis de pneus novos pode ser diferente devido a características de fabricação e modelagem do perfil.

Substituir os pneus

- Se possível, não efetuar a substituição de um pneu individual, mas de, no mínimo, um eixo (os dois pneus do eixo dianteiro ou os dois pneus do eixo traseiro) → ⚠️.
- Substituir pneus velhos somente por pneus liberados pela Volkswagen para o respectivo modelo de veículo. Atentar para o tamanho, diâmetro, capacidade de carga e velocidade máxima.
- Jamais utilizar pneus cujas dimensões efetivas ultrapassem as medidas dos pneus autorizados pela Volkswagen. Pneus maiores podem arrastar e gerar atrito com a carroceria ou com outras peças.

Programar novamente o indicador de controle dos pneus

Após cada troca de uma ou de várias rodas, o indicador de controle dos pneus deve ser programado novamente. Isto também é válido após trocar as rodas, por exemplo, as rodas dianteiras pelas rodas traseiras → Página 397.

Em veículos com sistema de controle da pressão dos pneus

Ao substituir as rodas instaladas de fábrica, atentar se as novas rodas estão equipadas com sensores compatíveis com o sistema de controle da pressão dos pneus integrado. Novas rodas com sensores serão *reconhecidas* e integradas ao sistema. Para o reconhecimento das novas rodas, o veículo deve rodar algum tempo a uma velocidade de no mínimo 25 km/h (15 mph).

No momento da troca e mudança dos sensores, a Volkswagen recomenda sempre a instalação de um novo conjunto de válvulas ou de vedação. Para mais informações, consultar uma Concessionária Volkswagen.

Em caso de uso de pneus com dimensões diferentes daquelas indicadas pela Volkswagen para o veículo e o modelo, os valores de pressão dos pneus devem ser reprogramados no sistema de controle da pressão dos pneus. Para mais informações, consultar uma Concessionária Volkswagen.

Rodas montadas sem sensores ou cujos sensores não são compatíveis não podem ser *reconhecidas* pelo sistema de controle da pressão dos pneus. O sistema de controle da pressão dos pneus não terá condições de medir a pressão dos pneus. Será exibida uma avaria e o sistema será desligado. ▶

Para mais informações sobre o sistema de controle da pressão dos pneus, como ele funciona e o que é necessário saber → Página 397.

⚠ ATENÇÃO

Pneus novos precisam ser amaciados, pois sua aderência e efeito de frenagem são, inicialmente, reduzidas.

- Para evitar acidentes e ferimentos graves, conduzir com a devida precaução durante os primeiros 600 km.

⚠ ATENÇÃO

As rodas devem ter a folga necessária adequada para seu funcionamento. Se não houver folga, pode ocorrer atrito dos pneus com partes do chassi, da carroceria e das mangueiras do freio, o que pode causar falha do sistema de freio e soltura da banda de rodagem do pneu e, com isso, pode ocasionar o estouro do pneu.

- As medidas reais dos pneus não podem ser maiores que as medidas dos pneus liberados pela Volkswagen e não podem gerar atrito com outras peças do veículo.

i Mesmo com indicações de tamanho iguais, as medidas reais dos diferentes tipos de pneu podem apresentar desvios de valores ou grandes diferenças no contorno dos pneus.

i Em pneus liberados pela Volkswagen é garantido que as medidas reais estão de acordo com o veículo. Em caso de outros tipos de pneu, os vendedores de pneus devem fornecer um atestado do fabricante certificando que o tipo de pneu é igualmente compatível com o veículo. Guardar bem o atestado e conservá-lo dentro do veículo.

Pressão dos pneus

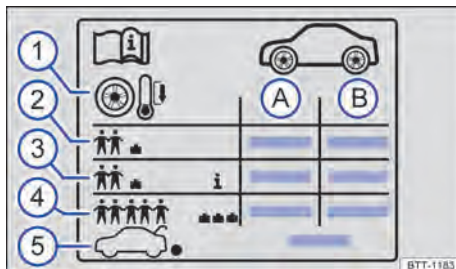

Fig. 266 Símbolos na etiqueta com as pressões dos pneus.



Fig. 267 Na coluna da porta do condutor: etiqueta de pressão dos pneus (alternativamente no lado interno da portinhola do tanque).

📖 Observe **⚠** no início desse capítulo na página 405.

Indicações na etiqueta com as pressões dos pneus → Fig. 266:

- Ⓐ Pressão dos pneus para os pneus do eixo dianteiro.
- Ⓑ Pressão dos pneus para os pneus do eixo traseiro.
- ① Pressão do pneu com os pneus frios.
- ② Pressão dos pneus no carregamento parcial.
- ③ *Dependendo do veículo:* pressão dos pneus de conforto no carregamento parcial.
- ④ Pressão dos pneus no carregamento total.
- ⑤ Pressão dos pneus para a roda sobressalente ou para a roda de emergência.

A etiqueta com as pressões dos pneus fornece a pressão dos pneus correta para os pneus montados de fábrica. As indicações valem para os pneus de verão, do ano todo e de inverno. A ▶

etiqueta com as pressões dos pneus está na coluna da porta do condutor → Fig. 267 ou na parte interna da portinhola do tanque.

Dependendo do veículo, a aparência da placa de pressão do pneus pode ser diferente. Ela pode ter tamanhos adicionais de pneus → Página 415.

A pressão incorreta dos pneus causa aumento do desgaste, diminuição considerável da vida útil dos pneus ou até o estouro dos pneus. Uma pressão dos pneus muito alta ou muito baixa encurta tem um efeito desfavorável ao comportamento de direção do veículo → ⚠. A pressão correta dos pneus é especialmente importante, principalmente em **alta velocidade**.

Pressão dos pneus de conforto

Dependendo do veículo, a etiqueta com as pressão dos pneus pode ter uma pressão dos pneus de conforto → Fig. 266 ③. A pressão dos pneus de conforto possibilita aumentar o conforto da condução. Ao conduzir com a pressão dos pneus de conforto, pode aumentar o consumo de combustível.

Verificar a pressão dos pneus

- Verificar a pressão dos pneus regularmente, pelo menos uma vez por mês e adicionalmente antes de cada viagem mais longa. Verificar sempre todos os pneus, inclusive o da roda sobressalente, se disponível. Em regiões mais frias, a pressão dos pneus deve ser verificada com mais frequência, mas somente quando o veículo não tiver sido movimentado anteriormente. Utilizar sempre um medidor de pressão dos pneus em boas condições de funcionamento.
- Verificar a pressão dos pneus somente se os pneus tiverem rodado não mais que alguns quilômetros e em baixa velocidade nas últimas 3 horas. A pressão dos pneus indicada é válida para um **pneu frio**. A pressão dos pneus é mais alta em pneus quentes que em pneus frios. Por esse motivo, nunca soltar o ar de pneus quentes para ajustar sua pressão.
- Em caso de um carregamento maior, adequar a pressão dos pneus de maneira correspondente ④.

- Após a adequação da pressão dos pneus, sempre recolocar as tampas das válvulas e, se necessário, seguir as informações e orientações de configuração do sistema de controle dos pneus → Página 397.
- Atentar para que seja utilizada a pressão dos pneus prescrita pelo fabricante do veículo e não a pressão dos pneus do fabricante dos pneus. Nunca exceder a pressão máxima dos pneus que está indicada no flanco dos pneus.

A **roda sobressalente** ou a **roda de emergência** recebe a máxima pressão dos pneus ⑤ prevista para o veículo.

⚠ ATENÇÃO

Uma pressão dos pneus muito baixa ou muito alta pode fazer com que o pneu esvazie ou estoure durante a condução. Isto pode causar acidentes graves e ferimentos fatais.

- Uma pressão dos pneus muito baixa ao conduzir pode aquecer fortemente os pneus, podendo causar o soltamento da banda de rodagem e o estouro do pneu.
- Velocidade excessiva ou sobrecarga do veículo podem gerar superaquecimento e danos repentinos aos pneus, inclusive estouro dos pneus e soltura da banda de rodagem, o que pode levar à perda de controle da direção.
- Uma pressão dos pneus muito alta ou muito baixa encurta a vida útil dos pneus e piora o comportamento de direção do veículo.
- Verificar regularmente a pressão dos pneus, no mínimo, uma vez ao mês e, adicionalmente, antes de cada condução mais longa.
- Todos os pneus precisam ter sempre a pressão dos pneus adequada para a carga.
- Jamais reduzir a pressão elevada de pneus quentes.

ⓘ NOTA

- Ao colocar o medidor de pressão dos pneus, cuidar para que ele não fique desalinhado com a haste da válvula. Caso contrário, podem ocorrer danos na válvula do pneu.
- Tampas de válvula faltantes, inadequadas ou mal rosqueadas podem ocasionar danos na válvula do pneu. Por isso, conduzir sempre ▶

com as tampas das válvulas completamente rosqueadas e que correspondem às tampas de válvula montadas de fábrica.

 Uma pressão dos pneus muito baixa eleva o consumo de combustível.

 Se o indicador de controle dos pneus emitir um alerta de pressão baixa em pelo menos um dos pneus, verificar a pressão dos pneus com um medidor de pressão de pneus em bom funcionamento. Uma pressão dos pneus muito baixa não pode ser verificada somente pelo aspecto visual do pneu. Isto é válido inclusive para pneus com perfil baixo.

 Ao verificar a pressão dos pneus, atentar para as particularidades do sistema de controle dos pneus → Página 397.

Profundidade do perfil e indicador de desgaste

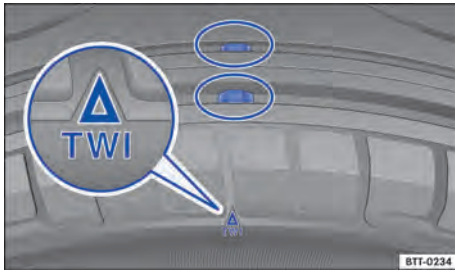





Fig. 268 Perfil do pneu: indicador de desgaste.

 **Observe**  no início desse capítulo na página 405.

Profundidade do perfil

Situações de condução especiais exigem uma maior profundidade do perfil possível e uma profundidade do perfil aproximadamente igual nos eixos dianteiro e traseiro. Isto é válido especialmente para a condução durante o inverno com temperaturas baixas e tempo úmido → .

Na maioria dos países, a profundidade mínima do perfil determinada em lei é de 1,6 mm medida nos sulcos do perfil ao lado dos indicadores de desgaste. Observar as determinações legais específicas de cada país.

Pneus de inverno e para o ano todo perderão sua eficiência para o inverno se a profundidade do perfil do pneu chegar a um desgaste de 4 mm. Observar as prescrições legais específicas do país sobre a profundidade mínima do perfil dos pneus de inverno e para o ano todo.

A profundidade do perfil de pneus novos pode variar conforme a versão e o fabricante em razão das características de fabricação e do desenho do perfil.

Indicador de desgaste do pneu

No fundo do perfil dos pneus originais encontram-se transversalmente à direção de rodagem indicadores de desgaste com 1,6 mm de altura → Fig. 268. Vários destes indicadores de desgaste estão posicionados em distâncias iguais na superfície de rodagem. Marcações nos flancos dos pneus indicam a posição dos indicadores de desgaste, por exemplo, as letras "TWI" ou símbolos.



Os indicadores de desgaste indicam se o pneu já está gasto. O pneu deve ser substituído antes que o desgaste do perfil do pneu chegue até o indicador de desgaste.

ATENÇÃO

Pneus gastos representam um risco à segurança e podem ocasionar a perda de controle do veículo e ferimentos graves.

- Os pneus devem ser substituídos por pneus novos antes que se desgastem até o indicador de desgaste.
- Pneus gastos têm uma aderência extremamente reduzida, especialmente sobre ruas molhadas, e o veículo tende a "flutuar" (aquaplanar).
- Pneus gastos reduzem a possibilidade de controlar bem o veículo em situações de rodagem normais e difíceis, e aumentam a distância de frenagem e o risco de derrapagem.

Danos nos pneus

 **Observe**  **no início desse capítulo na página 405.**

Frequentemente, danos em pneus e aros ocorrem de forma imperceptível. **Vibrações** estranhas ou **puxamento de um lado** do veículo, podem indicar danos nos pneus → .

- Se houver dúvidas de que uma roda possa ter sido danificada, reduzir imediatamente a velocidade!
- Verificar os pneus e os aros quanto a danos.
- Em caso de pneus danificados, não prosseguir e procurar imediatamente auxílio técnico especializado.
- Se nenhum dano for visível externamente, conduzir devagar e com precaução até a Concessionária Volkswagen ou empresa especializada mais próxima para o veículo ser verificado.

Penetração de corpos estranhos no pneu

- Se corpos estranhos tiverem alcançado o interior do pneu, não removê-los! No entanto, objetos que fiquem presos entre os perfis do pneu podem ser removidos.
- *Em veículos com roda sobressalente ou roda de emergência:* se for o caso, substituir a roda danificada → Página 422. Para a troca da roda danificada, procurar imediatamente auxílio técnico especializado, se necessário. Para isso, a Volkswagen recomenda a Concessionária Volkswagen.
- *Em veículos com kit de reparo de pneus:* vedar e encher o pneu danificado com o kit de reparo de pneus, se necessário → Página 427. Procurar uma empresa especializada. Para isso, a Volkswagen recomenda a Concessionária Volkswagen.
- Controlar e corrigir, se necessário, a pressão de ar.

Desgaste do pneu

O desgaste de pneus depende de diversos fatores, por exemplo:

- Forma de condução.
- Falta de balanceamento das rodas.
- Regulagem do chassi.

Forma de condução – Condução rápida em curvas, arranque precipitado e frenagem brusca elevam o desgaste do pneu. Se houver desgaste excessivo do pneu, mesmo com uma forma de condução normal, verificar a regulagem do chassi em uma Concessionária Volkswagen ou em uma empresa especializada.

Falta de balanceamento das rodas – As rodas de um veículo novo estão balanceadas. A falta de balanceamento pode acontecer por diferentes motivos durante a condução e se torna perceptível pela trepidação da direção. A falta de balanceamento causa o desgaste da direção e da suspensão. Por isso, nesses casos, as rodas devem ser balanceadas novamente. Uma roda nova deve ser balanceada após sua montagem.

Regulagem do chassi – Uma má regulagem do chassi prejudica a segurança da condução e causa alto desgaste do pneu. Em caso de alto desgaste do pneu, a posição das rodas deve ser verificada por uma Concessionária Volkswagen ou por uma empresa especializada.

ATENÇÃO

Vibrações não habituais ou puxar por um dos lados durante a condução podem indicar danos nos pneus.

- Reduzir a velocidade imediatamente e parar corretamente em relação ao tráfego.
- Verificar os pneus e os aros quanto a danos.
- Nunca prosseguir conduzindo com pneus ou aros danificados. De outro modo, procurar imediatamente auxílio técnico especializado.
- Se nenhum dano for visível externamente, conduzir devagar e com precaução até a Concessionária Volkswagen ou empresa especializada mais próxima para o veículo ser verificado.

Roda sobressalente ou roda de emergência

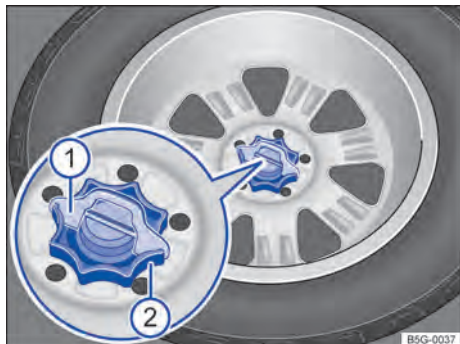

Fig. 269 No compartimento de bagagem: manípulo para fixação da roda sobressalente.

📖 **Observe** ⚠️ no início desse capítulo na página 405.

Remover a roda sobressalente

- Abrir a tampa do compartimento de bagagem.
- Levantar o assoalho do compartimento de bagagem ou dobrar para frente → Página 111.
- Se necessário, retirar o calço de proteção contra giro → Fig. 269 ①, puxando-o para cima.
- Girar totalmente o manípulo localizado no meio da roda sobressalente ② no sentido anti-horário e remover a roda sobressalente.
- Desdobrar o assoalho do compartimento de bagagem para a posição original.
- Fechar a tampa do compartimento de bagagem.

Guardar a roda substituída

- Abrir a tampa do compartimento de bagagem e levantar o assoalho do compartimento de bagagem ou dobrar para frente.
- Colocar a roda substituída na cavidade para a roda sobressalente de tal forma que o orifício central do aro esteja posicionado exatamente sobre o pino rosqueável.
- Girar o manípulo ② sobre o pino rosqueável no sentido horário até que a roda trocada esteja presa com segurança.

- Se necessário, inserir o calço de proteção contra giro ① de tal forma na fenda do pino rosqueável, que o manípulo não possa ser mais girado.
- Desdobrar o assoalho do compartimento de bagagem para a posição original.
- Fechar a tampa do compartimento de bagagem.

Roda sobressalente diferente das rodas instaladas

Caso a versão da roda sobressalente seja diferente das rodas em uso, por exemplo, pneus de inverno ou a roda de emergência, a roda sobressalente somente poderá ser utilizada em casos de pane por um curto período e com condução cautelosa → ⚠️.

Se o veículo for conduzido com um reboque → Página 319, a roda de emergência deve estar montada apenas no eixo dianteiro.

Ela deve ser substituída o mais rápido possível por uma roda de rodagem normal com capacidade de funcionamento.

Observar as orientações para condução:

- Não conduzir em velocidade superior a 80 km/h (50 mph)!
- Evitar arranques e frenagens bruscos, bem como a condução em curvas em alta velocidade!
- Não utilizar correntes para neve na roda de emergência → Página 419.
- Verificar a pressão dos pneus o mais rápido possível após a instalação da roda sobressalente ou da roda de emergência → Página 397.

A pressão do pneu da roda sobressalente ou da roda de emergência deve ser verificada juntamente com a pressão dos demais pneus de rodagem pelo menos uma vez por mês. A roda sobressalente recebe a máxima pressão dos pneus prevista para o veículo → Página 397.

⚠️ ATENÇÃO



Um uso inadequado da roda sobressalente ou da roda de emergência pode ocasionar a perda de controle do veículo, colisões ou outros acidentes e ferimentos graves. ▶

- Em nenhuma hipótese utilizar a roda sobressalente ou a roda de emergência se ela estiver danificada ou desgastada até os indicadores de desgaste.
- Em alguns veículos, a roda sobressalente pode ser menor que o conjunto de pneus original. A roda sobressalente menor pode ser reconhecida por uma etiqueta adesiva e pela inscrição "80 km/h" ou "50 mph". Esta inscrição identifica a velocidade máxima com a qual o pneu pode rodar com segurança. A etiqueta adesiva não deverá ser coberta durante a utilização da roda.
- Jamais conduzir em velocidade superior a 80 km/h (50 mph). Evitar arranques e frenagens bruscas, bem como curvas em alta velocidade.
- Nunca dirigir mais de 200 km com uma roda de emergência, quando esta estiver montada no eixo de transmissão.
- Trocar a roda de emergência o mais rápido possível por uma roda normal. A roda de emergência destina-se apenas para um uso breve.
- A roda sobressalente ou a roda de emergência deve ser fixada sempre com os parafusos fornecidos de fábrica.

- Nunca conduzir com mais do que uma roda sobressalente de tamanho diferente dos pneus do veículo.
- Na condução com reboque → Página 319, nunca montar uma roda de emergência sobre o eixo traseiro.
- Nunca conduzir com mais do que uma roda sobressalente de tamanho diferente dos pneus do veículo.
- Após a instalação da roda sobressalente, a pressão dos pneus deve ser verificada o mais rápido possível → Página 397.

NOTA

A roda sobressalente não está equipada com o sensor da pressão dos pneus. Se a roda sobressalente estiver em uso, a luz de controle do sistema de controle dos pneus piscará após aproximadamente 10 minutos no display do instrumento combinado → Página 397.

 Se possível, fixar firmemente a roda sobressalente, a roda de emergência ou a roda substituída no compartimento de bagagem. Em veículos com kit de reparo dos pneus, **não** é possível fixar a roda substituída. 

Inscrição dos pneus e tipo de pneu

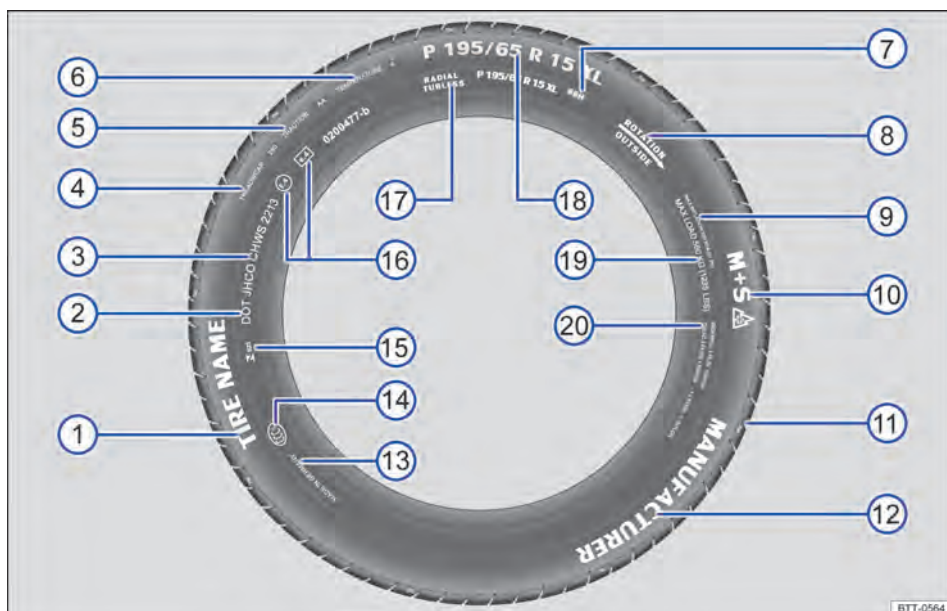





Fig. 270 Inscrição dos pneus internacional.

📖 Observe ▲ no início desse capítulo na página 405.

→ Fig. 270	Inscrição dos pneus (exemplo)	Significado	
①	Nome do produto	Denominação dos pneus individuais do fabricante.	
②	DOT	O pneu atende aos pré-requisitos legais do Ministério dos Transportes dos EUA responsável pelas normas de segurança dos pneus (Department of Transportation).	
③	JHCO CHWS 2213	Número de inscrição dos pneus (TIN [®]) – em alguns casos, somente na parte interna da roda) e data de fabricação:	
		JHCO CHWS	Código da fábrica fabricante e dados do fabricante do pneu sobre as dimensões e características.
		2213	Data de fabricação: 22ª semana do ano de 2013.

Informações ao usuário final sobre valores de comparação entre os pneus básicos disponíveis (procedimentos de teste normalizados) → Página 437: ▶

→ Fig. 270	Inscrição dos pneus (exemplo)	Significado
④	TREADWEAR 280	Expectativa de vida relativa do pneu com base em um teste padrão específico para os E.U.A. Um pneu com a especificação 280 se desgasta 2,8 vezes mais lentamente do que o pneu normal, com um índice Treadwear de 100. O respectivo desempenho do pneu depende das respectivas condições de utilização e pode variar significativamente dos valores normais devido o comportamento de direção, a manutenção, as diferentes particularidades da pista e as condições climáticas.
⑤	TRACTION AA	Capacidade de frenagem do pneu em pista molhada (AA, A, B ou C). Essa é medida em condições controladas em pistas de testes certificadas. Pneus marcados com C têm uma potência de tração baixa. O índice de tração atribuído ao pneu é baseado em pistas de teste retas e não inclui a aceleração, saídas laterais em curvas nem a aquaplanagem e tração sob carga máxima.
⑥	TEMPERATURA A	Resistência do pneu à temperatura em testes com velocidades mais elevadas (A, B ou C). Pneus com identificadores A e B superam os pré-requisitos legais. A avaliação da temperatura se baseia em pneus com a pressão correta e exclui o excesso de pressão. Velocidade excessivas, pressão incorreta e excesso de pressão podem ocasionar sozinho ou em conjunto um aquecimento ou danos nos pneus.
⑦	88 H	Índice de carga → Página 417 e código de velocidade → Página 418.
⑧	Rotação e seta	Identificação do sentido de rotação do pneu → Página 417.
	OU: Outside	Identificação do lado externo do pneu → Página 417.
⑨	MAX INFLATION 350 KPA (51 psi / 3,51 bar)	Limitação para a pressão de ar máxima nos EUA.
⑩	M+S ou M/S ou 	Indicação para pneus adequados para o inverno (pneus para lama e para neve) → Página 418. Pneu com cravos são identificados depois do S com um E.
⑪	TWI	Indica a posição do indicador de desgaste (Tread Wear Indicator) → Página 411.
⑫	Nome da marca, logotipo	Fabricante.
⑬	Feito na Alemanha	País de fabricação.
⑭		Identificação específica para a China (China Compulsory Certification).
⑮	 023	Identificação específica para o Brasil.
⑯	E4 e4 0200477-b	Identificação segundo prescrições internacionais com número do país emissor da aprovação. Pneus aprovados conforme o regulamento ECE são identificados com E, pneus conforme o regulamento EG com e. Em seguida, segue o número de autorização multidígito.
⑰	RADIAL TUBELESS	Pneu radial sem câmara.

→ Fig. 270	Inscrição dos pneus (exemplo)	Significado	
18	P 195 / 65 R 15 XL	Descrição do tamanho:	
		P	Identificação para veículos de passeio.
		195	Largura do pneu de lado a lado em mm.
		65	Proporção altura e largura em %.
		R	Código do tipo de construção radial.
		15	Diâmetro do aro em polegadas.
	XL	Pneu de modelo mais robusto ("Extra Load").	
19	CARGA MÁXIMA 615 KG (1235 LBS)	Especificação para a capacidade máxima de carga por roda nos EUA.	
20	SIDEWALL 1 PLY RAYON	Especificações dos componentes da subestrutura do pneu: 1 camada Rayon (seda sintética).	
	TREAD 4 PLIES 1 RAYON + 2 STEEL + 1 NYLON	Dados sobre os componentes da banda de rodagem: no exemplo, encontram-se 4 camadas sob a banda de rodagem: 1 camada de Rayon (seda sintética), 2 camadas de cinta de aço e 1 camada de nylon.	

a) TIN é o número de série do pneu.

O rotulo do pneus também está disponível na parte interna. Se for o caso se encontram somente em um lado do pneu determinadas marcações, por exemplo número de identificação do pneu e data de fabricação.

Outros números eventuais se tratam de identificações internas do fabricante ou específicas de países.

Pneus de baixo perfil

Os pneus de baixo perfil fornecem, em comparação com outras combinações de rodas e pneus, uma menor banda de rodagem e um maior diâmetro do aro com uma altura menor do flanco dos pneus → 1 em *Manuseio de rodas e pneus* na página 407. Os pneus de baixo perfil melhoram as características de condução e a precisão. Mas podem ocorrer limitações de conforto em estradas e ruas ruins.

Pneus unidirecionais

Pneus unidirecionais foram desenvolvidos para rodar em somente uma direção. Nos pneus unidirecionais, o flanco do pneu é marcado com setas. A direção de rodagem indicada deve ser seguida obrigatoriamente. Somente assim as características de rodagem ideais referentes a aquaplanagem, capacidade de aderência, ruído e desgaste são garantidas.

Se, mesmo assim, um pneu for montado na direção de rodagem contrária, conduzir obrigatoriamente com mais cuidado, uma vez

que o pneu não está sendo mais utilizado segundo as determinações. Isto é especialmente importante em ruas molhadas. O pneu deve ser substituído ou montado na direção de rodagem correta o mais rápido possível.

Pneus assimétricos

Pneus assimétricos consideram o comportamento da parte interna e externa do perfil padrão. Nos pneus assimétricos, o flanco do pneu é marcado com setas na parte interna e externa. Manter obrigatoriamente a posição do pneu no aro. Somente assim as características de rodagem excepcionais referentes à aquaplanagem, capacidade de aderência, ruído e desgaste são garantidas.

Capacidade de carga dos pneus

O índice de carga indica quantos quilogramas podem ser carregados sobre cada pneu (capacidade de carga).

Alguns exemplos:

85	515 kg
87	545 kg
88	560 kg
91	615 kg
92	630 kg
93	650 kg
95	690 kg
97	730 kg
99	775 kg

100	800 kg
101	825 kg
102	850 kg
103	875 kg
104	900 kg

Letras referenciais de velocidade

O código de velocidade indica com qual velocidade máxima um pneu pode ser rodado.

P	máximo 150 km/h (93 mph)
Q	máximo 160 km/h (99 mph)
R	máximo 170 km/h (106 mph)
S	máximo 180 km/h (112 mph)
T	máximo 190 km/h (118 mph)
U	máximo 200 km/h (125 mph)
H	máximo 210 km/h (130 mph)
V	máximo 240 km/h (149 mph)
W	máximo 270 km/h (168 mph)
Y	máximo 300 km/h (186 mph)
Z	máximo 240 km/h (149 mph)

Alguns fabricantes de pneus utilizam uma combinação de letras "ZR" para pneus com velocidade máxima permitida superior a 240 km/h (149 mph).



Indicações específicas do veículo sobre a carga e intervalo de velocidade dos pneus

Os veículos dentro da União Europeia e dos Estados-Membro da União Europeia recebem um certificado de conformidade CE (Documento COC). O certificado de conformidade CE contém as indicações sobre o tamanho e o diâmetro e a capacidade de carga e o intervalo de velocidade dos pneus liberados pela Volkswagen para o respectivo modelo de veículo.

É possível determinar com a plaqueta de identificação se há um certificado de conformidade CE para o veículo. A etiqueta de características do veículo pode ser vista na coluna da porta após a abertura da porta do condutor → Página 441.

- Se a plaqueta de identificação for identificada com a linha "permissão", há um certificado de conformidade CE para o veículo.
- Se na plaqueta de identificação não houver a linha "permissão", não há um certificado de conformidade CE para o veículo.

Pneus de inverno

 **Observe**  **no início desse capítulo na página 405.**

No inverno, os pneus de inverno melhoram nitidamente as características de condução do veículo. Pneus de verão são menos antiderrapantes sobre o gelo e a neve devido a sua fabricação (largura, composição da borracha, modelagem do perfil). A Volkswagen recomenda o uso de pneus de inverno ou de pneus para todas as estações em todas as 4 rodas do veículo, especialmente quando são esperadas condições de inverno nas ruas. Os pneus de inverno também melhoram o comportamento de frenagem do veículo e ajudam a reduzir a distância de parada em condições de inverno. Em temperaturas abaixo de +7 °C (+45 °F), a Volkswagen recomenda a instalação de pneus de inverno.

Os pneus de inverno e para o ano inteiro perderão sua eficiência para o inverno se a profundidade do **perfil do pneu** chegar a um desgaste de 4 mm. Da mesma maneira, os pneus de inverno e para o ano inteiro perdem muito de suas características devido ao **envelhecimento** – independentemente da profundidade do perfil do pneu ainda existente.

Para o uso de pneus de inverno, é válido o seguinte:

- Observar as prescrições legais específicas de cada país.
- Utilizar pneus de inverno nas 4 rodas simultaneamente.
- Utilizar somente se as ruas apresentarem condições de inverno.
- Utilizar somente os tamanhos de pneus de inverno adequados para o veículo.
- Utilizar juntos pneus de inverno somente com o mesmo tipo de construção, tamanho (diâmetro de rolamento) e com o mesmo perfil.
- Observar o limite de velocidade segundo o código de velocidade → .

Limite de velocidade

- ◀ Os pneus de inverno têm um limite de velocidade máximo de acordo com o código de velocidade → Página 415. ▶

Um alerta de velocidade pode ser configurado no sistema Infotainment por meio do botão **CAR** e das superfícies de função  e **Pneus**
→ Página 84.

Em caso de **Pneus de inverno V**, o limite de velocidade e a pressão dos pneus necessária dependem da motorização. Consultar sem falta a Concessionária Volkswagen sobre a velocidade máxima admissível e a pressão necessária dos pneus.

Tração nas quatro rodas (4MOTION)

Com tração nas quatro rodas e equipado com os pneus de série, o veículo tem boa propulsão em condições de inverno nas ruas. Apesar disso, a Volkswagen recomenda o uso de pneus de inverno ou de pneus para todas as estações durante o inverno em *todas* as 4 rodas, pois isso também melhora o *efeito de frenagem*.

Para o uso de **correntes para neve**, observar as orientações e as informações correspondentes
→ Página 419.



ATENÇÃO

As propriedades de condução melhoradas por pneus para inverno em condições de inverno nas ruas não devem incentivar a assumir um risco de segurança.



- Adequar a velocidade e a forma de condução às condições de visibilidade, do clima, da pista e do trânsito.
- Nunca exceder a velocidade máxima e a carga útil admissível para os pneus para inverno montados.

 Montar os pneus de verão novamente após o inverno. Em temperaturas acima de +7 °C (+45 °F) as características de condução de pneus de verão são melhores. Os ruídos de rodagem são mais baixos, bem como o desgaste do pneu e o consumo de combustível.

 Em veículos com indicação de controle dos pneus, após a troca de roda, o sistema deve ser reprogramado → Página 397.

 Se necessário, consultar uma Concessionária Volkswagen a respeito dos tamanhos de pneus de inverno permitidos. 

Correntes para neve

 **Observe**  **no início desse capítulo na página 405.**

Observar as determinações legais e locais, bem como a velocidade máxima permitida, ao conduzir com correntes para neve.

Em condições de inverno das ruas, as correntes para neve melhoram não somente a tração, mas também o comportamento de frenagem.

Correntes para neve só podem ser montadas **nas rodas dianteiras** – mesmo em **veículos com tração nas quatro rodas (4MOTION)** – e **somente nas seguintes combinações de aro e pneu:** 

Tamanho do pneu	Aro	Tipo das correntes para neve a serem utilizadas
215/65 R 17	6 1/2 J x 17 ET 38	Somente correntes para neve com elos pequenos, que não cresçam mais de aproximadamente 13,5 mm .
	7 J x 17 ET 40	Somente correntes para neve com elos pequenos, que não cresçam mais de aproximadamente 9 mm .

A Volkswagen recomenda se informar em uma Concessionária Volkswagen a respeito de tamanhos de pneus, aros e correntes para neve correspondentes.

Na condução com correntes para neve, retirar calotas centrais e anéis de decoração de aros antes da montagem → ⓘ. Os parafusos das rodas, porém, devem ser equipados com capas de cobertura por motivos de segurança. Estas capas podem ser obtidas nas Concessionárias Volkswagen.

Roda de emergência

A utilização de correntes para neve na roda de emergência não é permitida por razões técnicas → Página 413.

Se for necessário conduzir com roda de emergência montada com correntes para neve, montar a roda de emergência no eixo traseiro em caso de pane na roda dianteira. Montar então a roda traseira que ficou livre no lugar da roda dianteira danificada. Nesse caso, observar a direção de rotação dos pneus. A Volkswagen recomenda já montar as correntes para neve antes da montagem da roda.

- Correntes para neves que têm contato direto com os aros podem arranhar ou danificar o aro. A Volkswagen recomenda utilizar correntes para neve com proteção de aro integrada.

ⓘ Nos veículos com indicador de controle dos pneus, após montar as correntes de neve, o sistema deve ser reprogramado → Página 397.

ⓘ Correntes para neve podem ser adquiridas para um tipo de veículo em diversos tamanhos.

Calotas

Introdução ao tema

Neste capítulo encontram-se informações relativas aos seguintes temas:

- Calota central 421
- Calota integral 421
- Capa de cobertura dos parafusos de roda 422

ATENÇÃO

Calotas inadequadas e uma montagem incorreta das calotas podem causar acidentes e ferimentos graves.

- Calotas montadas incorretamente podem se soltar durante a condução e colocar os demais usuários da via em risco.
- Não utilizar calotas danificadas.
- Garantir sempre que o fornecimento de ar para refrigeração dos freios não esteja interrompido ou reduzido. Isto também é válido para montagem posterior de calotas. Um fluxo de ar insuficiente pode resultar em uma distância de frenagem consideravelmente maior.

ATENÇÃO

A utilização de correntes para neve inadequadas ou a instalação incorreta de correntes para neve pode causar acidentes e ferimentos graves.

- Utilizar sempre as correntes para neve corretas.
- Observar a instrução de montagem do fabricante das correntes para neve.
- Nunca conduzir com correntes para neve mais velozmente do que o permitido.

NOTA

- Retirar as correntes para neve em trechos sem neve. Caso contrário, as correntes para neve limitam as propriedades de condução, danificam os pneus e são rapidamente destruídas.

❗ NOTA

Desinstalar cuidadosamente as calota e reinstalar corretamente para evitar danos ao veículo. <

Calota central

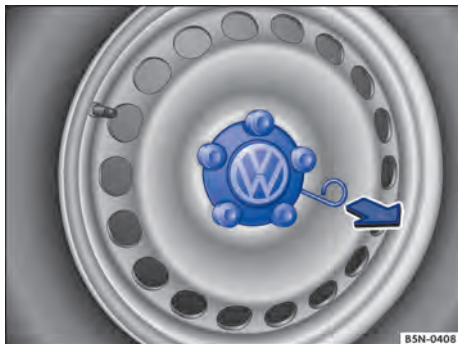

Fig. 271 Retirar a calota central.

📖 Observe ⚠ e ⌚ no início desse capítulo na página 420.

A calota central serve para proteção dos parafusos de roda e deve ser encaixada após a troca de roda.

- Para *remover*, retirar o gancho extrator das ferramentas de bordo → Página 352 e prendê-lo no canto da calota → Fig. 271.
- Retirar a calota no sentido da seta.
- Para *colocar*, pressionar a calota central contra o aro até ela se encaixar perceptivelmente.

A calota central serve para proteção dos parafusos de roda e devem ser encaixadas completamente após a troca de roda.

Calota integral



Fig. 272 Retirar a calota integral.

📖 Observe ⚠ e ⌚ no início desse capítulo na página 420.

A calota integral serve para proteção dos parafusos de roda e devem ser encaixadas após a troca de roda.

Remover a calota integral

- Pegar a chave de roda e o gancho extrator das ferramentas de bordo → Página 352.
- Prender o gancho extrator em um dos entalhes da calota integral.
- Passar a chave de roda pelo gancho → Fig. 272 e puxar a calota para fora no sentido da seta.

Instalar a calota integral

Antes de colocar a calota integral, o parafuso de roda antifurto deve ser aparafusado na posição → Fig. 275 ② ou ③. Do contrário, a calota integral não pode ser montada.

- A calota integral da roda deve ser pressionada sobre o aro de tal modo que o recorte da válvula se posicione sobre a válvula do pneu → Fig. 275 ①. Ao colocar a calota integral, atentar para que se encaixe com segurança em toda a circunferência. <

Capa de cobertura dos parafusos de roda



Fig. 273 Remover as capas de cobertura dos parafusos de roda.

Observe  e  no início desse capítulo na página 420.

As capas de cobertura servem para proteção dos parafusos de roda e devem ser encaixadas após a troca de roda.

- Pegar o gancho extrator das ferramentas de bordo → Página 352.
- Passar o gancho extrator pela abertura da capa de cobertura → Fig. 273 e puxar para fora no sentido da seta.

O **parafuso de roda antifurto** possui uma capa de cobertura separada. Esta serve somente no parafuso de roda antifurto e não nos parafusos de roda convencionais.

Troca de roda

Introdução ao tema

Neste capítulo encontram-se informações relativas aos seguintes temas:

- Preparações para a troca de roda 423
- Parafusos de roda 423
- Suspender o veículo com o macaco 425
- Trocar a roda 426
- Após a troca de roda 427

Algumas versões ou modelos são fornecidos de fábrica sem macaco e sem chave de roda. Nesse caso, a troca de roda deve ser realizada por uma Concessionária Volkswagen ou por uma empresa especializada.

O macaco fornecido de fábrica é desenvolvido apenas para uma troca de roda em que uma roda do veículo está danificada e deve ser trocada. Se ambos os pneus de um lado do veículo ou ambos os pneus de um eixo ou todos os pneus estiverem danificados, procurar uma Concessionária Volkswagen ou procurar imediatamente auxílio técnico especializado.

Realizar uma troca de roda por conta própria somente quando o veículo estiver estacionado com segurança, estiver familiarizado com as ações e precauções de segurança necessárias e as ferramentas apropriadas estiverem disponíveis. Caso contrário, procurar imediatamente auxílio técnico especializado.

ATENÇÃO

Uma troca de roda pode ser perigosa, especialmente se for realizada na margem da rua. Para reduzir o risco de ferimentos graves, observar o seguinte:

- Parar o veículo assim que possível e seguro. Estacionar o veículo a uma distância segura do fluxo de trânsito para poder realizar a troca de roda.
- Todos os passageiros e especialmente as crianças devem sempre se manter a uma distância segura e afastada da área de trabalho durante a troca de roda.
- Ligar as luzes de advertência para alertar os demais usuários da via.
- Garantir que o piso seja plano e firme. Se for o caso, utilizar um apoio estável e com superfície larga para o macaco.
- Realizar a troca de roda por conta própria somente se estiver familiarizado com as ações necessárias. Caso contrário, procurar imediatamente auxílio técnico especializado.
- Utilizar sempre somente ferramentas adequadas e não danificadas para uma troca de roda.
- Desligar sempre o motor, ligar o freio de estacionamento eletrônico e colocar a alavanca seletora na posição **P** ou, com 

transmissão manual, engatar uma marcha para reduzir o risco de um movimento sem supervisão do veículo.

- Após uma troca de roda, mandar verificar o torque de aperto dos parafusos de roda com um torquímetro calibrado.

⚠️ ATENÇÃO

A lista de controle é muito importante para a própria segurança, e a sua inobservância pode causar acidentes e ferimentos graves.

- Seguir sempre as ações da lista de controle e observar as precauções de segurança geralmente válidas.

Preparações para a troca de roda

📖 **Observe** ⚠️ no início desse capítulo na página 422.

Lista de controle

Executar as seguintes ações sempre na sequência indicada, como preparações para a troca de roda → ⚠️:

1. Em caso de um pneu furado, estacionar o veículo na medida do possível a uma distância segura do fluxo de trânsito, em uma superfície plana e firme.
2. Ligar o freio de estacionamento eletrônico → Página 256.
3. Transmissão automática: colocar a alavanca seletora na posição **P** → Página 188.
4. Desligar o motor e, se for o caso, retirar a chave do veículo do cilindro da ignição → Página 178.
5. Transmissão manual: engatar a marcha → Página 186.
6. Todos os ocupantes do veículo devem desembarcar e permanecer em segurança, por exemplo, atrás do guard-rail.
7. Bloquear a roda diagonalmente oposta com calços dobráveis ou outros objetos apropriados.
8. Na condução com reboque: desacoplar o reboque do veículo de tração e estacioná-lo corretamente → Página 319.
9. Com o compartimento de bagagem carregado: remover os volumes de bagagem.
10. Retirar a roda sobressalente ou de emergência e a ferramenta de bordo do compartimento de bagagem.
11. Se for o caso, remover as calotas da roda → Página 420.

Parafusos de roda



Fig. 274 Troca de roda: afrouxar os parafusos de roda.

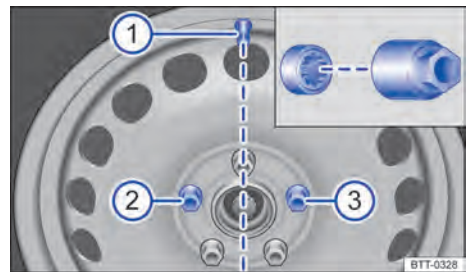

Fig. 275 Troca de roda: válvula do pneu ① e locais de instalação do parafuso de roda antifurto ② ou ③.

📖 **Observe** ⚠️ no início desse capítulo na página 422.

Para soltar os parafusos de roda, utilizar somente a chave de roda pertencente ao veículo.

Enquanto o veículo não estiver levantado pelo macaco, soltar os parafusos de roda cerca de uma volta apenas.

Caso haja dificuldade em soltar um parafuso de roda, pressionar cautelosamente com o pé sobre a extremidade da chave de roda. Para isso, segurar-se no veículo e atentar para uma posição segura.

Soltar os parafusos de roda

- Encaixar a chave de roda no parafuso da roda até o batente → Fig. 274.
- Segurar na extremidade da chave de roda e girar o parafuso da roda aproximadamente *uma* volta no sentido anti-horário → ▲.

Soltar o parafuso de roda antifurto

- Retirar o adaptador do parafuso de roda antifurto da ferramenta de bordo.
- Encaixar o adaptador no parafuso de roda antifurto até o batente → Fig. 275.
- Empurrar a chave de roda sobre o adaptador até o batente.
- Segurar na extremidade da chave de roda e girar o parafuso da roda aproximadamente *uma* volta no sentido anti-horário → ▲.

Informações importantes sobre os parafusos de roda

Os aros e os parafusos das rodas foram projetados especificamente para as rodas montadas de fábrica. Por isso, para cada mudança de aro devem ser utilizados os parafusos de roda correspondentes, com o comprimento e a convexidade corretos. A correta fixação das rodas e o funcionamento do sistema de freio dependem disto.

Possivelmente, parafusos de roda de veículos da mesma série de montagem não podem ser utilizados.

O parafuso de roda antifurto deve estar aparafusado em uma roda com calota integral na posição ② ou ③ em relação à posição da válvula do pneu ①. Do contrário, a calota integral não pode ser montada.

Torque de aperto dos parafusos de roda

O torque de aperto especificado dos parafusos de roda em aros de roda de aço e de liga leve é de **140 Nm**. Após uma troca de roda, o torque de aperto deve ser verificado imediatamente com um torquímetro calibrado.

Parafusos de roda corroídos e de rosqueamento difícil devem ser substituídos e os orifícios rosqueáveis do cubo da roda devem ser limpos **antes da verificação** do torque de aperto.

Nunca engraxar ou lubrificar os parafusos de roda ou os orifícios rosqueáveis do cubo das rodas. Eles podem se soltar durante a condução, mesmo com o torque de aperto prescrito.

⚠ ATENÇÃO

Parafusos de roda apertados incorretamente podem se soltar durante a condução e causar acidentes, ferimentos graves e a perda de controle do veículo.

- Utilizar somente parafusos de roda que pertençam ao respectivo aro.
- Nunca utilizar parafusos de roda diferentes.
- Os parafusos de roda e os orifícios rosqueáveis dos cubos das rodas devem estar limpos, de fácil manuseio e sem óleo e graxa.
- Utilizar apenas a chave de roda fornecida de fábrica com o veículo para soltar e apertar os parafusos das rodas.
- Enquanto o veículo não estiver levantado pelo macaco, soltar os parafusos de roda cerca de uma volta apenas.
- Nunca engraxar ou lubrificar os parafusos de roda ou os orifícios rosqueáveis do cubo das rodas. Eles podem se soltar durante a condução, mesmo com o torque de aperto prescrito.
- Jamais soltar os parafusos dos aros com anel do aro aparafusado.
- Se os parafusos de roda forem apertados com um torque de aperto muito baixo, os parafusos de roda e os aros podem se soltar durante a condução. Um torque de aperto excessivo pode ocasionar danos aos parafusos de roda ou à rosca.

Suspender o veículo com o macaco



Fig. 276 Pontos de apoio do macaco.

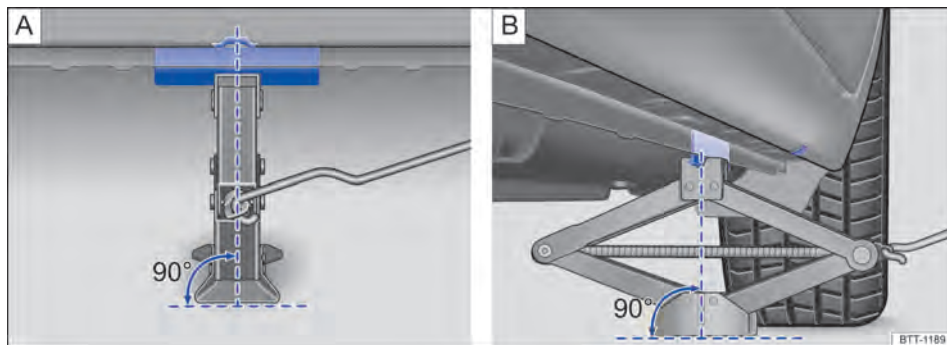

Fig. 277 Macaco posicionado no lado esquerdo traseiro do veículo.

📖 **Observe** ⚠️ no início desse capítulo na página 422.

O macaco somente pode ser posicionado nos reforços no assoalho, que se encontram atrás das marcações na carroceria → Fig. 276. Deve ser considerado o ponto de apoio localizado junto à roda correspondente → ⚠️.

Lista de controle

Os seguintes pontos devem ser observados na sequência indicada, para garantir a própria segurança e a segurança dos passageiros → ⚠️:

1. Escolher uma superfície plana e firme para levantar o veículo.
2. Desligar o motor, com transmissão manual engatar uma marcha ou com transmissão automática colocar a alavanca seletora na posição P → Página 188 e ligar o freio de estacionamento eletrônico → Página 256.
3. Bloquear as duas rodas no lado oposto do veículo com calços dobráveis ou outros objetos apropriados.
4. Na condução com reboque: desacoplar o reboque do veículo de tração e estacioná-lo corretamente → Página 319.
5. Soltar os parafusos de roda da roda a ser trocada → Página 423.
6. Procurar o ponto de apoio do macaco sob o veículo, o qual se encontra mais próximo da roda a ser trocada.
7. Levantar o macaco até onde ainda seja possível colocá-lo sob o ponto de apoio do veículo.
8. Garantir que a base do macaco, com toda sua superfície, esteja sobre o chão e que a base se encontre perpendicularmente abaixo do ponto de colocação → Fig. 277.
9. Alinhar o macaco e, simultaneamente, levantar a garra do macaco até ela se encaixar na travessa debaixo do veículo → Fig. 277.
10. Continuar a erguendo o macaco até a roda se levantar do piso.

⚠️ ATENÇÃO

Uma utilização incorreta do macaco pode resultar no deslizamento do veículo para fora do macaco, provocando ferimentos graves. Para reduzir o risco de ferimentos, observar o seguinte:

- Utilizar somente macacos liberados pela Volkswagen para o veículo. Outros macacos, mesmo de outros modelos da Volkswagen, podem deslizar.
- O piso deve ser plano e firme. Um piso inclinado ou macio pode causar o deslizamento do veículo para fora do macaco. Se for o caso, utilizar um apoio estável e com superfície larga para o macaco.
- Em caso de um piso escorregadio, como por exemplo, piso de ladrilhos, utilizar uma base antiderrapante, por exemplo, um tapete de borracha, para evitar o deslizamento do macaco.
- Posicionar o macaco somente nos pontos indicados. A garra do macaco deve se encaixar no perfil da longarina de forma segura → Fig. 277.
- Nunca deixar uma parte do corpo, por exemplo, braço ou perna, sob o veículo que esteja levantado somente com o macaco.
- Se for necessário trabalhar sob o veículo, este deve ser apoiado adicionalmente com cavaletes adequados.
- Nunca suspender o veículo se o motor estiver em funcionamento ou se o veículo estiver em uma pista lateralmente inclinada ou íngreme.
- Nunca ligar o motor com o veículo levantado. Com as vibrações do motor, o veículo pode cair do macaco.

⚠ ATENÇÃO

A lista de controle é muito importante para a própria segurança, e a sua inobservância pode causar acidentes e ferimentos graves.

- Seguir sempre as ações da lista de controle e observar as precauções de segurança geralmente válidas.

Trocar a roda



Fig. 278 Troca de roda: desaparafusar os parafusos de roda com o punho da chave de fenda.

📖 **Observe** ⚠ no início desse capítulo na página 422.

Remover a roda

- Observar a lista de controle → Página 423.
- Soltar os parafusos de roda no sentido anti-horário → Página 423.
- Levantar o veículo → Página 425.
- Remover totalmente os parafusos de roda soltos com o sextavado interno do punho da chave de fenda → Fig. 278 no sentido anti-horário e depositar numa superfície limpa.
- Remover a roda.

Instalar a roda sobressalente

- Colocar a roda sobressalente ou a roda de emergência.
- Aparafusar o parafuso de roda antifurto com o adaptador na posição → Fig. 275 ② ou ③ no sentido horário e apertar levemente.
- Aparafusar os demais parafusos de roda no sentido horário e apertar *levemente* com a ajuda do sextavado interno do punho da chave de fenda.
- Abaixar o veículo com o macaco. ▶

- Apertar todos os parafusos de roda firmemente com a chave de roda no sentido horário → . Para isso, não apertar em sequência, mas sempre alternando entre parafusos de roda opostos.
- Se for o caso, montar as capas de cobertura, as calotas centrais ou as calotas integrais → Página 420.

ATENÇÃO

Um torque de aperto incorreto ou parafusos de roda tratados incorretamente podem ocasionar a perda de controle do veículo, provocando acidentes e ferimentos graves.

- Manter todos os parafusos de roda e orifícios rosqueáveis dos cubos das rodas sempre limpos e isentos de óleo e graxa. Os parafusos das rodas devem ser de fácil manuseio e apertados com o torque de aperto prescrito.
- Utilizar o sextavado interno do punho da chave de fenda somente para girar, não para soltar ou apertar os parafusos de roda.

Após a troca de roda

Observe no início desse capítulo na página 422.

- Se for o caso, limpar as ferramentas de bordo e recolocá-las no porta-objetos no compartimento de bagagem à esquerda → Página 352.
- Guardar a roda de emergência ou a roda trocada de forma segura no compartimento de bagagem.
- Mandar verificar o torque de aperto dos parafusos de roda imediatamente com um torquímetro → Página 424.
- Mandar substituir a roda danificada assim que possível.

Em veículos com indicação de controle dos pneus de medição indireta, após a troca de roda, o sistema deve ser “instruído” novamente, se necessário → Página 397.

Kit de reparo dos pneus

Introdução ao tema

Neste capítulo encontram-se informações relativas aos seguintes temas:

- Componentes do kit de reparo dos pneus 428
- Preparações 429
- Vedar e encher os pneus 429
- Controle após 10 minutos de condução 430

Com o kit de reparo dos pneus (Tire Mobility Set) é possível vedar de modo eficiente danos de pneus causados por corpos estranhos ou furos de diâmetro de até **4 mm** aproximadamente. **O corpo estranho, por exemplo, parafuso ou prego, não deve ser removido do pneu!**

Após a aplicação do vedante no pneu, deve-se obrigatoriamente controlar a pressão do pneu após cerca de 10 minutos de condução.

Se mais de um pneu do veículo estiver danificado, procurar imediatamente auxílio técnico especializado. O kit de reparo dos pneus foi criado apenas para o enchimento de *um* pneu.

Utilizar o kit de reparo dos pneus para o enchimento de um pneu somente quando o veículo estiver estacionado em segurança, estiver familiarizado com as ações e precauções de segurança necessárias e o kit de reparo dos pneus correto estiver disponível! Caso contrário, procurar imediatamente auxílio técnico especializado.

O vedante de pneus não deve ser utilizado:

- Em caso de danos no aro.
- Em temperaturas externas inferiores a $-20\text{ }^{\circ}\text{C}$ ($-4\text{ }^{\circ}\text{F}$).
- Em cortes ou furos no pneu maiores que 4 mm.
- Se o veículo for conduzido com a pressão do pneu muito baixa ou com o pneu vazio.
- Se a data de validade do vedante estiver vencida.
- Em conexão com pneus de mobilidade. Para ver se o veículo está equipado com pneus de mobilidade, observar a inscrição “Seal” no lado de fora do pneu.

⚠️ ATENÇÃO

A utilização do kit de reparo dos pneus poderá ser perigosa, especialmente se o pneu for enchido na margem da rua. Para reduzir o risco de ferimentos graves, observar o seguinte:

- Parar o veículo assim que possível e seguro. Estacionar o veículo a uma distância segura do fluxo de trânsito, para poder encher o pneu.
- Garantir que o piso seja plano e firme.
- Todos os passageiros e, especialmente crianças, devem sempre se manter a uma distância segura e afastada da área de trabalho.
- Ligar as luzes de advertência para alertar os demais usuários da via.
- Utilizar o kit de reparo dos pneus somente se estiver familiarizado com as ações necessárias. Caso contrário, procurar imediatamente auxílio técnico especializado.
- Este kit de reparo dos pneus é previsto para uso apenas em emergência até alcançar a Concessionária Volkswagen ou empresa especializada mais próxima.
- Um pneu reparado com o kit de reparo dos pneus deve ser substituído o mais breve possível.
- O vedante é prejudicial à saúde e deve ser removido imediatamente em caso de contato com a pele.
- Conservar o kit de reparo dos pneus fora do alcance de crianças.
- Nunca utilizar um macaco, mesmo se o macaco estiver liberado para o veículo.
- Desligar sempre o motor, ligar o freio de estacionamento eletrônico e colocar a alavanca seletora na posição **P** ou, com transmissão manual, engatar uma marcha para reduzir o risco de um movimento sem supervisão do veículo.

⚠️ ATENÇÃO

Um pneu reparado com vedante não possui as mesmas características de condução que um pneu convencional.

- Jamais conduzir em velocidade superior a 80 km/h (50 mph).

- Evitar acelerações plenas, frenagens fortes e curvas em alta velocidade.
- Conduzir por no máximo 10 minutos e com velocidade inferior a 80 km/h (50 mph) e controlar o pneu novamente.

🍃 Descartar o vedante usado ou escorrido em conformidade com as prescrições legais.

ℹ️ Um novo vedante pode ser obtido em uma Concessionária Volkswagen.

ℹ️ Observar o manual de instruções do fabricante do kit de reparo dos pneus. ◀

Componentes do kit de reparo dos pneus

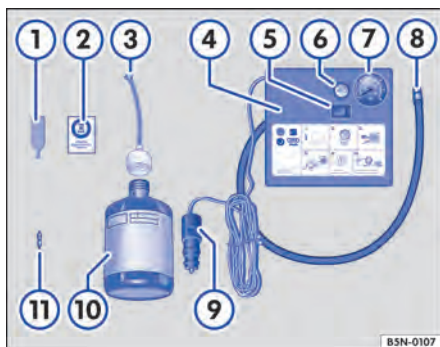

Fig. 279 Representação esquemática: componentes do kit de reparo dos pneus.

📖 **Observe** ⚠️ **no início desse capítulo na página 428.**

O kit de reparo dos pneus encontra-se no compartimento de bagagem sob o revestimento do assoalho. Ele é composto pelos seguintes componentes → **Fig. 279**:

- ① Chave para remoção do elemento da válvula.
- ② Etiqueta adesiva com a indicação de velocidade "máx. 80 km/h" ou "máx. 50 mph".
- ③ Mangueira de enchimento com bujão.
- ④ Compressor de ar.
- ⑤ Interruptor LIGA-DESLIGA. ▶

- ⑥ Parafuso de sangria de ar ¹⁾.
- ⑦ Indicador da pressão dos pneus¹⁾.
- ⑧ Mangueira de enchimento dos pneus.
- ⑨ Conector do cabo 12 V.
- ⑩ Garrafa de enchimento dos pneus com vedante.
- ⑪ Elemento da válvula de reposição.

A **chave para remoção do elemento da válvula** ① possui uma fenda na extremidade inferior, na qual se ajusta o elemento da válvula. Somente assim é possível remover e reinstalar o elemento da válvula do pneu. Isto também é válido para o elemento da válvula de reposição ⑪.

Preparações

📖 **Observe** ⚠️ **no início desse capítulo na página 428.**

Lista de controle

Executar as seguintes ações sempre na sequência indicada como preparação para encher um pneu → ⚠️.

1. Em caso de um pneu furado, estacionar o veículo, na medida do possível, afastado do fluxo de trânsito e em uma superfície plana e firme.
2. Ligar o freio de estacionamento eletrônico → Página 256.
3. Transmissão automática: colocar a alavanca seletora na posição **P** → Página 188.
4. Desligar o motor e, se for o caso, retirar a chave do veículo do cilindro da ignição → Página 178.
5. Transmissão manual: engatar a marcha → Página 186.
6. Ligar as luzes de advertência → Página 38.
7. Todos os ocupantes do veículo devem desembarcar e permanecer em segurança, por exemplo, atrás do guard-rail.
8. Montar o triângulo de segurança → Página 38. Observar as prescrições legais.
9. Verificar se um reparo com o kit de reparo dos pneus é possível → Página 427.

10. Na condução com reboque: desacoplar o reboque do veículo de tração e estacioná-lo corretamente → Página 319.
11. Com o compartimento de bagagem carregado: remover os volumes de bagagem.
12. Retirar o kit de reparo dos pneus do compartimento de bagagem.
13. Colar a etiqueta adesiva → Fig. 279 ② do kit de reparo dos pneus no campo de visão do condutor no painel de instrumentos.
14. O corpo estranho, por exemplo, parafuso ou prego, **não** deve ser removido do pneu.

⚠️ ATENÇÃO

A lista de controle é muito importante para a própria segurança, e a sua inobservância pode causar acidentes e ferimentos graves.

- Seguir sempre as ações da lista de controle e observar as precauções de segurança geralmente válidas.

Vedar e encher os pneus

📖 **Observe** ⚠️ **no início desse capítulo na página 428.**

Vedar os pneus

- Desrosquear a capa da válvula do pneu.
- Com a chave para remoção do elemento da válvula → Fig. 279 ①, desenroscar o elemento da válvula da válvula do pneu e colocá-lo sobre uma superfície limpa.
- Agitar a garrafa para enchimento dos pneus → Fig. 279 ⑩ algumas vezes com força.
- Rosquear a mangueira de enchimento → Fig. 279 ③ com firmeza no sentido horário sobre a garrafa para enchimento dos pneus. A película na tampa é perfurada automaticamente.
- Remover a vedação da tampa da mangueira de enchimento → Fig. 279 ③ e introduzir a extremidade aberta totalmente na válvula do pneu.
- Segurar a garrafa com o fundo para cima e encher o pneu com **todo** o vedante da garrafa de enchimento dos pneus.

¹⁾ Também pode estar integrado na mangueira de enchimento dos pneus.

- Retirar a garrafa de enchimento dos pneus vazia da válvula.
- Rosquear novamente o elemento da válvula com a chave para remoção do elemento da válvula → Fig. 279 ① na válvula do pneu.

Encher os pneus

- Rosquear a mangueira de enchimento dos pneus → Fig. 279 ⑧ do compressor de ar com firmeza na válvula do pneu.
- Verificar se o parafuso de sangria de ar → Fig. 279 ⑥ está fechado.
- Ligar o motor do veículo e deixá-lo funcionando.
- Encaixar o conector do cabo → Fig. 279 ⑨ em uma tomada 12 V do veículo → Página 300.
- Ligar o compressor de ar com o interruptor LIGA-DESLIGA → Fig. 279 ⑤.
- Deixar o compressor de ar funcionar até atingir 2,0 – 2,5 bar (29 – 36 psi / 200 – 250 kPa) → ⚠. **Tempo de funcionamento máximo de 8 minutos** → ①.
- Desligar o compressor de ar.
- Se a pressão de ar de 2,0 – 2,5 bar (29 – 36 psi / 200 – 250 kPa) **não** puder ser atingida, desenroscar a mangueira de enchimento dos pneus da válvula do pneu.
- Conduzir o veículo aproximadamente 10 metros para frente ou para trás para que o vedante possa ser distribuído pelo interior do pneu.
- Rosquear novamente a mangueira de enchimento dos pneus do compressor de ar com firmeza sobre a válvula do pneu e repetir o processo de enchimento.
- Se mesmo assim a pressão do pneu requerida não for atingida, o pneu está demasiadamente danificado. O pneu não pode ser vedado com o kit de reparo dos pneus. Não prosseguir. Procurar auxílio técnico especializado → ⚠.
- Desconectar o compressor de ar e desrosquear a mangueira de enchimento dos pneus da válvula do pneu.
- Prosseguir imediatamente com no máximo 80 km/h (50 mph), se uma pressão do pneu de 2,0 – 2,5 bar (29 – 36 psi / 200 – 250 kPa) for atingida.
- Controlar a pressão dos pneus após **10 minutos** de condução → Página 430.

⚠ ATENÇÃO

A mangueira de enchimento dos pneus e o compressor de ar podem se aquecer durante o enchimento.

- Proteger as mãos e a pele de peças quentes.
- Não colocar a mangueira de enchimento dos pneus e o compressor de ar quentes sobre materiais inflamáveis.
- Antes de guardar, deixar o equipamento esfriar completamente.
- Se não for possível encher o pneu com uma pressão mínima de 2,0 bar (29 psi / 200 kPa), o dano é muito grande. O vedante não pode vedar o pneu. Não prosseguir. Procurar imediatamente auxílio técnico especializado.

❗ NOTA

Desligar o compressor de ar após no máximo 8 minutos de funcionamento para que ele não se superaqueça! Antes de ligar novamente, deixar o compressor de ar esfriar por alguns minutos. ◀

Controle após 10 minutos de condução

📖 **Observe** ⚠ no início desse capítulo na página 428.

Reconectar a mangueira de enchimento dos pneus → Fig. 279 ⑧ e ler a pressão dos pneus no manômetro de pressão dos pneus ⑦.

1,3 bar (19 psi / 130 kPa) ou menor:

- **Não prosseguir!** O pneu não pode ser vedado com o kit de reparo dos pneus.
- Procurar auxílio técnico especializado → ⚠.

1,4 bar (20 psi 140 kPa) ou maior:

- Adequar a pressão dos pneus novamente para o valor correto → Página 405.
- Prosseguir a condução cuidadosamente até a Concessionária Volkswagen ou empresa especializada mais próxima a uma velocidade inferior a 80 km/h (50 mph).
- Mandar substituir o pneu danificado em uma Concessionária Volkswagen ou em uma empresa especializada. ▶

ATENÇÃO

A condução com um pneu que não pode ser vedado é perigosa e pode causar acidentes e ferimentos graves.

- Não prosseguir a condução se a pressão do pneu for de 1,3 bar (19 psi / 130 kPa) ou menor.
- Procurar imediatamente auxílio técnico especializado.



Acessórios, reposição de peças, reparos e modificações

Acessório e peças de reposição

A Volkswagen recomenda buscar orientação em uma Concessionária Volkswagen antes de comprar acessórios, peças de reposição ou recursos, por exemplo, se o veículo tiver que ser equipado posteriormente com acessórios ou quando peças tiverem que ser substituídas. A Concessionária Volkswagen assessora em questões regulatórias e recomendações de fábrica a respeito de acessórios, peças de reposição e recursos.

A Volkswagen recomenda que apenas **acessório e peças originais Volkswagen**® sejam utilizados. Para isso, a Volkswagen tem estabelecido credibilidade, segurança e qualificação. Além disso, uma Concessionária Volkswagen está qualificada para uma montagem profissional.

Apesar do monitoramento constante do mercado, produtos **não liberados pela Volkswagen** não podem ser avaliados pela Volkswagen no tocante à credibilidade, segurança e qualificação para uso no veículo. Por esse motivo, a Volkswagen também não se responsabiliza, mesmo em casos em que haja uma aprovação por uma associação técnica de testes e de fiscalização oficialmente reconhecida, ou uma aprovação por um órgão oficial.

Aparelhos instalados posteriormente que exercem influência direta sobre o controle do veículo, devem portar um símbolo **e** (Símbolo de aprovação da União Europeia) e ser liberados pela Volkswagen para uso no veículo. Sistemas reguladores de velocidade ou sistemas de amortecimento com regulação eletrônica, por exemplo, fazem parte de tais equipamentos.

Aparelhos elétricos conectados adicionalmente que não sirvam para o controle direto do veículo devem portar um símbolo **CE** (Declaração de conformidade do fabricante com as normas da União Europeia). Fazem parte de tais aparelhos, por exemplo, refrigeradores, computadores ou ventoinhas.

⚠️ ATENÇÃO

Reparos e modificações realizados de forma inadequada no veículo podem comprometer a eficácia dos airbags, bem como causar deficiências de funcionamento, acidentes e ferimentos fatais.

- Jamais colocar, montar ou acoplar objetos como porta-copos e suporte de telefone ao lado ou sobre as coberturas dos módulos do airbag ou nas áreas de expansão do airbag.
- Objetos colocados, montados ou acoplados dentro da área de expansão dos airbags poderão causar ferimentos graves ou fatais se os airbags forem acionados.

Reparos e modificações técnicas

Em caso de reparos e modificações técnicas, as diretrizes Volkswagen devem ser estritamente seguidas → ⚠️!

Intervenções nos componentes eletrônicos e nos respectivos softwares podem ocasionar falhas de funcionamento. Devido à configuração em rede dos componentes eletrônicos, avarias podem comprometer também sistemas que não estejam diretamente envolvidos. Isso quer dizer que a segurança de condução do veículo pode ser colocada em alto risco, o desgaste de peças do veículo pode aumentar e, por fim, a licença de uso do veículo pode se tornar inválida.

A Concessionária Volkswagen não pode oferecer garantia contra danos que tenham sido causados por modificações técnicas e reparos inadequados.

A Concessionária Volkswagen não pode se responsabilizar por danos que tenham sido causados por modificações técnicas e reparos inadequados. Tais danos também não estão cobertos pela garantia Volkswagen.

A Volkswagen recomenda que todas as modificações técnicas e reparos sejam realizados pelas Concessionárias Volkswagen autorizadas com **peças originais Volkswagen**®. ▶

Veículos com anexos e acoplamentos especiais

Os fabricantes de anexos e acoplamentos especiais asseguram que, no que diz respeito aos conjuntos acoplados e peças anexadas (alterações), a legislação e as especificações ambientais são atendidas, em especial as diretrizes da União Europeia EU 2000/53/EG sobre veículos em fim de vida e EU 2003/11/EG sobre restrições de circulação e utilização de determinadas substâncias e formulações perigosas.

Os documentos de instalação das alterações devem ser conservados pelo usuário do veículo e, em caso de desmanche do veículo, devem ser entregues à entidade responsável pelo desmanche do veículo. Desta forma, o reaproveitamento ecologicamente correto é garantido também em caso de veículos alterados.

Reparos no para-brisa

Para cumprimento das funções, algumas versões requerem componentes elétricos ou eletrônicos que, por exemplo, estão afixados no lado interno do para-brisa, na região do espelho retrovisor interno. Se o para-brisa for danificado na área dos componentes elétricos ou eletrônicos, por exemplo, por causa do granizo, o para-brisa deverá ser trocado. Reparar a região danificada pelo granizo pode causar falha e mau funcionamento da versão.

Após uma troca do para-brisa, a câmera e os sensores devem ser instalados e calibrados por uma Concessionária Volkswagen.

Proteção do motor

Uma proteção do motor pode reduzir o risco de danos na parte inferior do veículo e no cârter.

Dependendo do local de uso do veículo, pode ser útil deixar instalar uma proteção do motor, por exemplo, ao conduzir sobre o meio-fio, em entradas de terra ou em estradas não pavimentadas. A Volkswagen recomenda a instalação em uma Concessionária Volkswagen.

⚠️ ATENÇÃO

Reparos e modificações realizados de forma inadequada podem causar deficiências de funcionamento e danos ao veículo e comprometer a eficácia do sistema de assistência ao condutor. Isso pode ocasionar acidentes e ferimentos graves.

- Reparos e modificações no veículo devem ser realizados somente por uma Concessionária Volkswagen ou por uma empresa especializada.

⚠️ ATENÇÃO

Peças de reposição e acessórios inadequados, bem como trabalhos, modificações e reparos realizados de maneira incorreta podem causar danos ao veículo, acidentes e ferimentos graves.

- A Volkswagen recomenda que apenas acessórios liberados pela Volkswagen e peças originais Volkswagen® sejam utilizados. Para isso, a Volkswagen tem estabelecido credibilidade, segurança e qualificação.
- Reparos e modificações no veículo devem ser realizados somente por uma Concessionária Volkswagen ou por uma empresa especializada. As Concessionárias Volkswagen e as empresas especializadas possuem as ferramentas necessárias, aparelhos de diagnóstico, informações de reparo e pessoal qualificado.
- Montar apenas peças que correspondam à versão e às características originais de fábrica do veículo.
- Jamais colocar, montar ou acoplar objetos como porta-copos e suporte de telefone ao lado ou sobre as coberturas dos módulos do airbag ou nas áreas de expansão do airbag.
- Utilizar apenas combinações de aros e pneus e roda liberadas pela Volkswagen para o modelo de veículo.

Reparos e limitações do sistema de airbag

Em caso de reparos e modificações técnicas, as diretrizes Volkswagen devem ser estritamente seguidas → ⚠️!

Modificações e reparos no para-choque dianteiro, nas portas, no revestimento do teto ou na carroceria devem ser realizados somente por uma Concessionária Volkswagen. É possível que essas peças do veículo estejam equipadas com componentes do sistema e com sensores do sistema de airbag.

Durante todos os trabalhos no sistema de airbag, bem como na montagem e desmontagem de suas peças em razão de outros reparos, é possível que peças do sistema de airbag sejam danificadas. Isso pode fazer com que os airbags não funcionem ou não funcionem corretamente em caso de acidente.

Para que a eficácia dos airbags não seja prejudicada e peças desmontadas não causem ferimentos ou poluição do meio ambiente, as prescrições devem ser observadas. As Concessionárias Volkswagen conhecem essas prescrições.

Uma alteração na suspensão do veículo pode comprometer o funcionamento do sistema de airbag em um impacto. Por exemplo, se for utilizada uma combinação de aros e pneus que não tenha sido liberada pela Volkswagen, realizado um rebaixamento do veículo, alterada a rigidez da suspensão, inclusive das molas, do braço das molas, do amortecedor, etc., pode ocorrer uma alteração das forças que são medidas pelos sensores do airbag e enviadas para a unidade de controle eletrônica. Por exemplo, algumas modificações na suspensão podem aumentar as forças medidas pelos sensores e acionar o sistema de airbag em cenários de impactos em que os airbags normalmente não seriam acionados se as modificações não tivessem sido feitas. Outras modificações poderão reduzir a força medida pelos sensores e impedir o acionamento do airbag se ele precisar ser acionado.

ATENÇÃO

Reparos e modificações realizados de forma inadequada podem causar deficiências de funcionamento, danos ao veículo e comprometer a eficácia do sistema de airbag. Isso pode ocasionar acidentes e ferimentos graves ou fatais.

- Reparos e modificações no veículo devem ser realizados somente por uma Concessionária Volkswagen ou por uma empresa especializada.
- Os módulos do airbag não podem ser reparados, mas sim substituídos.
- Nunca instalar no veículo peças de airbag desmontadas de veículos antigos ou originárias de reciclagem.

ATENÇÃO

Uma alteração na suspensão do veículo, inclusive a utilização de combinações de pneus e aros não liberadas pela Volkswagen, podem alterar o funcionamento dos airbags e aumentar o risco de ferimentos graves ou fatais em caso de acidente.

- Jamais instalar componentes da suspensão que não apresentem características idênticas às peças originais instaladas no veículo.
- Jamais utilizar combinações de aros e pneus que não tenham sido liberadas pela Volkswagen.

Informações salvas nas unidades de controle

O veículo é equipado de fábrica com unidades de controle que, entre outras coisas, assumem a unidade de controle do motor e da transmissão. Além disso, as unidades de controle monitoram o funcionamento do sistema de escape e dos airbags.

As unidades de controle eletrônicas também avaliam continuamente os dados relevantes do veículo durante a condução. Em caso de avarias ou divergências dos valores de referência, esses dados são armazenados exclusivamente. As avarias são exibidas normalmente pelas luzes de controle no display do instrumento combinado.

Dados armazenados nas unidades de controle podem ser lidos e avaliados somente por aparelhos especiais.

Somente uma Concessionária Volkswagen está apta a reconhecer e corrigir as avarias identificadas por meio do armazenamento dos respectivos dados. Os dados armazenados podem se referir, entre outros, aos seguintes dados:

- Dados relevantes do motor e da transmissão.
- Velocidade.
- Sentido de direção.
- Intensidade da frenagem.
- Monitoramento do cinto de segurança.

Em nenhuma hipótese as unidades de controle instaladas gravam conversas no veículo. Perfis de movimentação sobre os trajetos percorridos não podem ser gerados a partir dos dados armazenados.

Com o uso do veículo são possíveis situações nas quais os dados armazenados sozinhos ou juntamente com outras informações (relatório de acidente de trânsito, danos no veículo, testemunhos, etc.), eventualmente buscando auxílio de um especialista e com ajuda de suas informações adicionais, podem remeter à pessoa.

Em caso de veículos com uma função de chamada de emergência por meio de telefone móvel ou outros aparelhos conectados, a localização momentânea pode ser transmitida. Em caso de acidentes em que as unidades de controle registrem um acionamento do airbag, o sistema pode transmitir automaticamente um sinal de transmissão. Isto depende do provedor do serviço. A princípio, uma transmissão funciona somente em áreas com cobertura de rede de transmissão móvel.

Funções adicionais que são acordadas contratualmente com o cliente, por exemplo, localização do veículo em caso de emergência ou Car Net Volkswagen, permitem a transmissão de determinados dados veiculares do veículo.

Gravador de dados de acidente (Event Data Recorder)

O veículo **não** é equipado com um gravador de dados de acidente.

Em um gravador de dados de acidente, as informações do veículo são armazenadas temporariamente. Assim, em caso de um acidente, são obtidas informações detalhadas por meio da série de eventos. Em veículos com um sistema de airbag, podem ser salvos, por exemplo, dados relevantes do acidente, como velocidade de impacto, condições de travamento dos cintos de segurança, posições dos bancos e momento de ativação dos airbags. A abrangência dos dados dependem do respectivo fabricante.

A instalação de um gravador de dados de acidente como esse só pode acontecer com o consentimento do proprietário e, em alguns países, é regulada por lei.

Reprogramação das unidades de controle

A princípio, todos os dados para o controle dos componentes estão armazenados nas unidades de controle. Algumas funções de conforto, por exemplo, sinais intermitentes de conforto, abertura independente da porta e indicadores do display podem ser reprogramados por meio de aparelhos especiais. Caso as funções de conforto sejam reprogramadas, as indicações e descrições

correspondentes desta literatura de bordo não coincidirão mais com as funções originais. A Volkswagen recomenda que a reprogramação seja confirmada no Manutenção e garantia em "outros registros da oficina".

A Concessionária Volkswagen possui as informações sobre uma possível reprogramação.

Ler o registro de eventos do veículo

No interior do veículo há uma tomada de conexão para diagnóstico para a leitura dos registros de eventos → ⚠. No registro de eventos são memorizados dados sobre o funcionamento e o estado das unidades de controle eletrônicas. Informações adicionais sobre os dados armazenados podem ser obtidas em uma Concessionária Volkswagen.

A tomada de conexão para diagnóstico pode estar, dependendo do modelo e da versão do veículo, no lado inferior do painel de instrumentos na área para os pés do lado do condutor, ao lado da alavanca de destravamento da tampa do compartimento do motor ou atrás de uma cobertura.

O registro de eventos deve ser lido e restaurado somente por uma Concessionária Volkswagen.

Após a correção de uma falha, informações a respeito são apagadas da memória. Outros conteúdos da memória são sucessivamente atualizados.

⚠ ATENÇÃO

Um uso da tomada de conexão para diagnóstico diferente do especificado pode ocasionar falhas de funcionamento e, como consequência, também acidentes e ferimentos sérios.

- Jamais ler por si mesmo o registro de eventos através da tomada de conexão para diagnóstico.
- Somente uma empresa especializada deve ler o registro de eventos através da tomada de conexão para diagnóstico. Para isso, a Volkswagen recomenda as Concessionárias Volkswagen.

Rede móvel no veículo

A Volkswagen recomenda sempre utilizar a antena externa para um uso seguro da comunicação móvel no veículo. A qualidade da conexão é melhorada e o alcance do aparelho de comunicação móvel é ampliado.

Radiação eletromagnética

Durante o uso de um aparelho de comunicação móvel sem conexão com a antena externa, a radiação eletromagnética não é desviada para fora de maneira otimizada. Pode haver um risco à saúde → ⚠.

Telefonar

Em muitos países, telefonar dentro do veículo somente é permitido com o uso de um sistema de viva voz, por exemplo, através de uma conexão por Bluetooth® ou pelo suporte de telefone integrado → caderno *Sistema Infotainment*. Fixar o aparelho de comunicação móvel em um suporte adequado antes da utilização → ⚠. No caso de sistemas de viva voz móveis, utilizar os porta-objetos disponíveis no veículo, por exemplo, no console central.

No caso de um sistema de viva voz que suporta a tecnologia **SIM Access Profile (SAP)**, utilizar um telefone móvel compatível.

Transmissões

Para o uso de aparelhos de transmissão, observar as prescrições legais e o manual de instruções do fabricante. A instalação posterior de aparelhos de transmissão está sujeita a aprovação.

Consultar uma Concessionária Volkswagen para obter mais informações sobre a instalação de um aparelho de transmissão.

⚠ ATENÇÃO

Ao utilizar um aparelho de transmissão móvel sem conexão com uma antena externa, os valores limite de radiação eletromagnética no veículo podem ser excedidos e, assim, a saúde do condutor e dos ocupantes do veículo pode ser prejudicada. Isto também se aplica a uma antena externa não instalada de maneira correta.

- Manter uma distância mínima de 20 centímetros entre a antena do aparelho e um implante médico ativo, por exemplo, um marca-passo.
- Não carregar um aparelho pronto para uso nas proximidades imediatas ou diretamente acima de um implante médico ativo, por exemplo, no bolso da camisa.
- No caso de suspeita de interferência do telefone móvel em um implante médico ativo ou em outro dispositivo médico, desligar o aparelho imediatamente.

⚠ ATENÇÃO

Aparelhos de transmissão móveis soltos ou não fixados corretamente podem ser arremessados pelo compartimento interno do veículo em razão de uma manobra súbita de arranque ou frenagem, assim como em um acidente, e causar ferimentos.

- Fixar ou guardar os aparelhos de transmissão móveis e acessórios de maneira segura e fora das áreas de expansão dos airbags.

Informações ao consumidor

Etiquetas adesivas e plaquetas

No compartimento do motor e em algumas peças do veículo, por exemplo, na portinhola do tanque, no para-sol do passageiro dianteiro, na coluna da porta do condutor ou em cima ou em baixo do assoalho do compartimento de bagagem estão afixados de fábrica certificados de segurança, etiquetas adesivas e plaquetas contendo informações importantes sobre o uso do veículo.

- Não remover os certificados de segurança, etiquetas adesivas e plaquetas em nenhuma hipótese, nem inutilizá-las ou torná-las ilegíveis.
- Se as peças do veículo com certificados de segurança, etiquetas adesivas e plaquetas forem substituídas, é necessário que a Concessionária Volkswagen ou empresa especializada aplique corretamente os novos certificados de segurança, etiquetas adesivas e plaquetas correspondentes nas mesmas posições nas peças do veículo novas.

Certificado de segurança

Um certificado de segurança na coluna da porta do condutor informa que todos os padrões de segurança necessários e as especificações dos órgãos de segurança do trânsito do respectivo país são atendidos no momento da fabricação. Adicionalmente, podem estar representados o mês e o ano de fabricação, bem como o número do chassi.

Etiquetas adesivas de alerta de alta tensão

Próximo ao fecho da tampa do compartimento do motor encontra-se uma etiqueta adesiva que alerta sobre a alta tensão do sistema elétrico do veículo.

ATENÇÃO

O manuseio inadequado do veículo aumenta o risco de acidentes e ferimentos.

- Observar as determinações legais.
- Observar o Manual de instruções.

NOTA

O manuseio inadequado do veículo pode ocasionar danos ao veículo.

- Observar as determinações legais.
- Executar os serviços de manutenção de acordo com o Manual de Manutenção e garantia.
- Observar o Manual de instruções.

Orientações sobre o serviço de chamada de urgência da Volkswagen

O funcionamento e a eficiência da conexão de dados móvel entre o veículo e o servidor de dados dependem de fatores externos à área de influência e de responsabilidade da Volkswagen AG. Esses fatores incluem especialmente recepção suficiente de rede móvel na localização do veículo, bem como eventualmente avaria, disfunção ou interrupção da recepção da rede móvel por causa de túnel, garagem, passagens subterrâneas ou outras perturbações (interferências causadas pelo tempo, como tempestade, dispositivos de interferência, edifícios, pontes ou montanhas, utilização intensiva da rede móvel nas células de rádio em questão etc.). A conexão de dados entre o veículo e o servidor de dados também só pode ser garantida se o veículo se encontrar em um país em que ele foi fornecido com aprovação da Volkswagen AG para o registro inicial ("área de uso"). Quais países pertencem à área de uso depende do modelo, ano-modelo e versão do veículo.

A Volkswagen recolhe, processa, transmite e usa os dados pessoais do usuário de acordo com os requisitos legais para um bom funcionamento e desempenho do serviço. No caso de uma chamada de urgência ser efetuada através do serviço de chamada de urgência da Volkswagen, os seguintes dados são transmitidos para a Volkswagen AG: informações sobre o seu veículo, sua localização, horário da emergência, número de ocupantes do veículo, tipo e gravidade do acidente (danos na região frontal, lateral, traseira ou capotamento), status das portas, bem como o idioma configurado. Estes dados são processados pela Volkswagen AG e transferidos para um centro de chamadas de emergência.

Recepção do rádio e antena

Em veículos com sistema Infotainment instalado de fábrica, a antena para a recepção do rádio pode estar instalada em diversos locais do veículo:

- No lado interno do vidro traseiro, junto ao desembaçador do vidro traseiro,
- na parte interna dos vidros laterais traseiros,
- no lado interno do para-brisa,
- sobre o teto do veículo.

As antenas no lado interno dos vidros são reconhecidas por fios finos.

! NOTA

As antenas localizadas no lado interno do vidro podem ser danificadas por atrito com objetos ou por produtos de limpeza corrosivos ou ácidos ou outros componentes químicos. Não colar etiquetas adesivas sobre a antena do vidro e nunca limpar as antenas com produtos de limpeza corrosivos ou ácidos, bem como outros produtos químicos.

! NOTA

Na instalação posterior de um rádio ou do sistema Infotainment, observar que o amplificador da antena montado em série do veículo seja compatível ou se é necessário usar adicionalmente um adaptador de antena. Do contrário, o amplificador da antena poderia ser destruído por tensão de excesso.

Proteção dos componentes

Alguns componentes eletrônicos e unidades de controle são equipados de fábrica com uma proteção do componente, por exemplo, o sistema Infotainment.

A proteção do componente foi desenvolvida como mecanismo de proteção, para:

- evitar função sem restrições de componentes fornecidos de fábrica com o veículo após a instalação em outros veículos (por exemplo, após um roubo),
- impedir a operação operacional de componentes fora do veículo,
- Facilitar a instalação legítima ou troca de componentes e unidades de controle em caso de serviços por meio de uma Concessionária Volkswagen.

Onde	O que aparece:	Soluções possíveis
Display do instrumento combinado	SAFE CP	Procurar uma Concessionária Volkswagen ou uma empresa especializada.
Display do sistema Infotainment	Proteção do componente: sistema Infotainment está disponível apenas com restrição no momento. Ligar a ignição.	Ligar a ignição. Caso isso não leve à desativação da proteção do componentes, procurar uma empresa especializada.

Informações sobre reparos Volkswagen

As informações de serviço da Volkswagen e informações sobre reparos oficiais Volkswagen podem ser obtidas mediante pagamento nos seguintes endereços:

Clientes na Europa, Ásia, Austrália, África, América Central e América do Sul

Dirigir-se, por favor, a uma Concessionária Volkswagen ou a uma empresa especializada ou encomendar a respectiva literatura em www.erwin.volkswagen.de.

ATENÇÃO

Reparos e modificações realizados de forma inadequada podem causar deficiências de funcionamento e danos ao veículo, além de comprometer a eficácia do funcionamento dos sistemas de assistência ao condutor e do sistema de airbag. Isso pode ocasionar acidentes e ferimentos graves.

- Reparos e modificações no veículo devem ser realizados somente por uma Concessionária Volkswagen ou por uma empresa especializada.

Declaração de conformidade

O respectivo fabricante declara que os produtos relacionados a seguir se encontram em conformidade com os pré-requisitos básicos e outras determinações e regulamentações relevantes vigentes na data de fabricação do veículo, entre outros com FCC Part 15.19, FCC Part 15.21 e RSS-Gen Issue 1:

Versões de radiofrequência

- Imobilizador eletrônico.
- Chave do veículo.
- Controle remoto do aquecimento estacionário → Página 163.
- Sistema de travamento e de partida Keyless Access.
- Controle automático de distância (ACC).
- Sistema de monitoramento periférico (Front Assist), incluindo função de frenagem de emergência City.

- Assistente de mudança de faixa (Side Assist).
- Sensor “Blind Spot” incluindo assistente de saída de vaga de estacionamento

Equipamentos elétricos

- Tomada 12 V.
- Tomada 230 V (padrão euro), tomada 115 V, tomada 100 V.

Declaração de conformidade de rodas e pneus

Os pneus montados no veículo correspondem aos pré-requisitos do BIS e estão de acordo com as especificações da Central Motor Vehicle Rules (CMVR), 1989.

Recolhimento de veículos em fim de vida e sucateamento

Recolhimento de veículos em fim de vida

A Volkswagen já tomou medidas para o momento em que o veículo é encaminhado para uma reciclagem ambientalmente correta. Há diversos sistemas de recolhimento para receber o veículo em fim de vida à disposição espalhados por diversas cidades europeias. Após o devido recolhimento, um atestado de reciclagem que documenta a reciclagem ambientalmente correta é fornecido.

O devido recolhimento de um veículo em fim de vida é, em princípio, gratuito, desde que cumpridas as determinações nacionais legais.

Consultar informações adicionais sobre o recolhimento e reciclagem de veículos em fim de vida nas Concessionárias Volkswagen.

Sucateamento

No sucateamento do veículo ou de peças individuais do sistema de airbag e do pré-tensionador do cinto de segurança, as prescrições de segurança aplicáveis devem ser obrigatoriamente observadas. As Concessionárias Volkswagen ou empresas especializadas conhecem essas prescrições.

Informações úteis para veículos com permissão de categoria N1 (veículo utilitário leve)

Em veículos para transporte de carga com uma massa máxima permitida até 3,5 t (aprovação na Europa como N1), observar o seguinte:

Variantes e número de assentos

Existem diferentes versões para os veículos N1 baseados em um automóvel da Volkswagen. Dessa forma, o número de assentos pode estar limitado a 2 ou 4.

Veículos com 2 assentos: devido à inexistência do banco traseiro, não há revestimento do assoalho na parte traseira do interior do veículo → .

Veículos com 4 assentos: o banco traseiro é construído de maneira que o assento central do banco traseiro **não** possa ser utilizado → .

Transporte seguro de crianças

Como em veículos com permissão de veículo de passeio (M1), nos assentos podem ser utilizados sistemas de retenção para crianças aprovados → Página 30.

Condução com reboque

Observar as prescrições específicas do país para a condução com reboque e para a utilização de um dispositivo de reboque.

Se o veículo exceder o peso bruto admissível ou a carga admissível sobre o eixo traseiro, na condução com reboque é permitido conduzir apenas a 80 km/h. Isto também é válido para países em que a velocidade máxima permitida seja mais elevada. Observar velocidades máximas específicas de países que, para veículos com reboques, podem estar abaixo daquelas para veículos sem reboques.

O excesso permitido das cargas do veículo está registrado nos documentos do veículo. Se não houver valor de excesso registrado, é permitido conduzir a uma velocidade de 100 km/h, levando em consideração as leis específicas do país.

Dados técnicos

Os dados técnicos devem ser obtidos nos documentos do veículo.

ATENÇÃO

Perigo de ferimentos e de um choque elétrico por deixar os cabos elétricos expostos.

- Permitir que o compartimento de bagagem seja removido o mais tarde possível após a entrega para que os cabos elétricos na região traseira do veículo estejam cobertos durante o uso do veículo.

ATENÇÃO

Perigo de ferimentos graves devido ao transporte incorreto de pessoas.

- Nunca transportar uma pessoa ou uma criança no assento central do banco traseiro.
- Devido à falta de sistemas de retenção, como cinto de segurança e apoio para cabeça, no caso de um acidente, a consequência pode ser ferimentos graves ou fatais.

ATENÇÃO

Risco de ferimentos graves e fatais.

- Nunca transportar pessoas no compartimento de bagagem.
- Observar as orientações de segurança e informações sobre compartimento de bagagem e transporte → Página 308.

Dados técnicos

Indicações sobre os dados técnicos

Se não houver especificação contrária ou indicação especial, valem os dados técnicos do modelo básico. Com equipamentos especiais, versões diferentes do veículo, veículos especiais e com equipamentos específicos do país podem resultar em valores diferentes. As indicações nos documentos de licenciamento do veículo sempre têm prioridade.

Observar as orientações e informações para veículos com permissão de categoria N1 → Página 440.

Motor

É possível verificar com que motor um veículo está equipado consultando a etiqueta de dados do veículo no Manutenção e garantia ou os documentos de licenciamento do veículo.

Peso

Os valores de peso em ordem de marcha das tabelas a seguir são válidos para o veículo pronto para rodar com o condutor (75 kg), com fluidos, incluindo o abastecimento de 90% do tanque de combustível, bem como, se for o caso, com ferramenta e pneu reserva → . O peso em ordem de marcha indicado é aumentado devido a equipamentos opcionais e à instalação posterior de acessórios, reduzindo proporcionalmente a carga permitida.

A carga é composta pelos seguintes pesos:

- Ocupantes do veículo.
- Total de bagagem.
- Carga sobre o teto incluindo suportes de base ou barras de suporte e sistema de bagageiro.
- Carga de apoio do reboque na condução com reboque → Página 319.

Performances

Por razões técnicas de homologação ou de tributação, as indicações de potência e de performance de alguns motores em outros países podem divergir das indicações a seguir.

Em algumas motorizações com chassi off-road, a velocidade máxima pode ser limitada a 210 km/h.

As performances foram determinadas sem equipamentos limitadores de performance, como, por exemplo, bagageiro do teto ou para-barro.

Capacidade máxima de tração

As capacidades máximas de tração admissíveis indicadas são válidas somente para altitudes até 1.000 m acima do nível do mar. A cada 1.000 m de altitude adicionais, a capacidade máxima de tração admissível deve ser reduzida em aproximadamente 10%.

Esclarecimento sobre as tabelas

Abreviaturas da transmissão: SG = transmissão manual, AG = transmissão automática, DSG[®] = transmissão de dupla embreagem[®]. SG6 significa: transmissão manual de 6 marchas.

ATENÇÃO

Exceder os pesos, capacidades máximas de tração, cargas, dimensões, velocidades máximas e cargas de eixos máximos admissíveis pode causar danos ao veículo, acidentes e ferimentos graves.

- Não ultrapassar os pesos, capacidades máximas de tração, cargas, dimensões e velocidades máximas admissíveis.
- As cargas reais sobre os eixos nunca devem exceder as cargas admissíveis sobre os eixos.
- O carregamento e a distribuição da carga no veículo têm influência sobre o comportamento de direção e sobre o efeito de frenagem. Adequar a velocidade conforme necessidade.

NOTA

Distribuir a carga sempre de maneira uniforme e o mais fundo possível no veículo. Ao transportar objetos pesados no compartimento de bagagem, estes devem ser posicionados antes do eixo traseiro ou sobre ele para alterar o comportamento de direção o mínimo possível. 

Dados de identificação do veículo

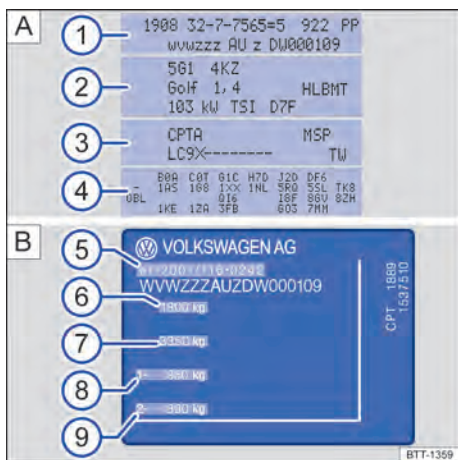

Fig. 280 A Etiqueta de dados do veículo: na imagem de exemplo com o código do motor CPTA ③. B Plaqueta de identificação.



Fig. 281 No para-brisa: número de identificação do veículo.

Etiqueta de dados do veículo

A etiqueta de dados do veículo → Fig. 280 A está colada no Manutenção e garantia e na cavidade para a roda sobressalente no compartimento de bagagem. Ela contém os seguintes dados:

- ① Número de identificação do veículo (número do chassi).
- ② Modelo do veículo, potência do motor, transmissão.
- ③ Códigos do motor e da transmissão, código da cor, acabamento interno. No exemplo, o código do motor é "CPTA" → Fig. 280.
- ④ Equipamentos opcionais, números PR.

Plaqueta de identificação

A plaqueta de identificação → Fig. 280 B pode ser vista na coluna da porta após a abertura da porta do condutor. Veículos para determinados países de exportação não possuem plaqueta de identificação

A plaqueta de identificação contém os seguintes dados:

- ⑤ Permissão.
- ⑥ Peso bruto admissível.
- ⑦ Capacidade de tração admissível (veículo de tração e reboque → Página 319).
- ⑧ Carga admissível sobre o eixo dianteiro.
- ⑨ Carga admissível sobre o eixo traseiro.

Número de identificação do veículo

O número de identificação do veículo pode ser lido por fora através de um visor no para-brisa → Fig. 281 (seta). O visor se encontra lateralmente na parte inferior do para-brisa. Adicionalmente, o número de identificação do veículo está gravado na calha de água direita. A calha de água localiza-se entre a torre do amortecedor e o para-lama. Para encontrar o número de identificação do veículo, abrir a tampa do compartimento do motor ▲ → Página 377. ◀

Dimensões

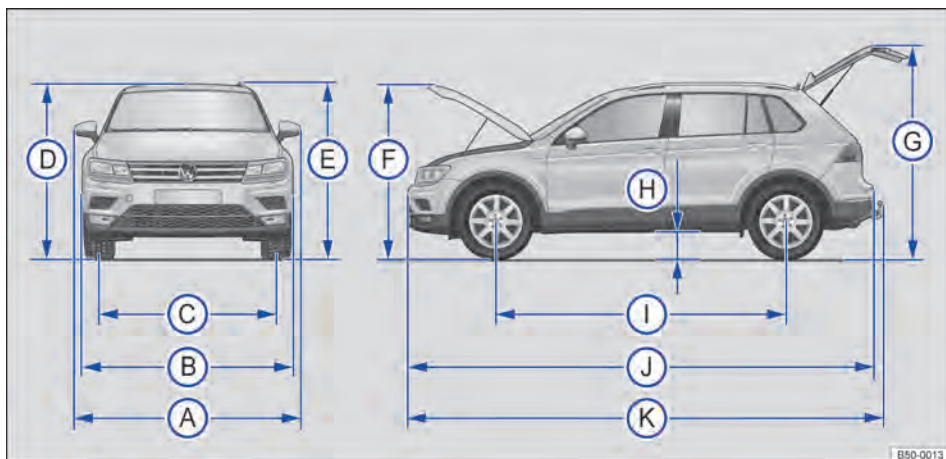

Fig. 282 Dimensões.

As informações na tabela são válidas para o modelo básico alemão na versão básica.

Devido a outros tamanhos de aros e rodas, equipamentos variados, diferentes versões do veículo e a construção posterior de acessórios,

bem como no caso de veículos especiais e no caso de veículos para outros países, os valores fornecidos podem divergir.

Legenda para Fig. 282:		Valor
(A)	Largura (de espelho retrovisor externo a espelho retrovisor externo)	2099 mm
(B)	Largura	1839 mm
	Largura com alargamento da caixa de roda	1.863 mm
(C)	Bitola dianteira	1589 mm
	Bitola traseira	1580 mm
(D)	Altura em peso de ordem de marcha ^{a)} até o canto superior do teto	1632 mm
(E)	Altura máxima em peso em ordem de marcha ^{a)}	.. ^{b)}
(F)	Altura com a tampa do compartimento do motor aberta e peso em ordem de marcha ^{a)}	1.868 mm
(G)	Altura com a tampa do compartimento de bagagem aberta e peso em ordem de marcha ^{a)}	2.043 mm
(H)	Altura livre do solo no estado pronto para movimentação ^{c)} entre os eixos	200 mm
(I)	Distância entre eixos	2681 mm
(J)	Comprimento no caso de parte dianteira padrão (de para-choque a para-choque)	4486 mm
	Comprimento no caso de parte dianteira off-road (de para-choque a para-choque)	.. ^{b)}

Legenda para Fig. 282:		Valor
Ⓚ	Comprimento no caso de parte frontal padrão com dispositivo de reboque instalado (se fornecido de fábrica)	_b)
	Comprimento no caso de parte frontal off-road com dispositivo de reboque instalado (se fornecido de fábrica)	_b)
Diâmetro de giro mínimo do veículo		11,5 m

- a) Peso em ordem de marcha sem condutor, sem carregamento.
b) Os dados não estavam disponíveis no momento da impressão.
c) Peso em ordem de marcha com condutor (75 kg) e fluidos.

❗ NOTA

- Conduz cautelosamente em estacionamentos com armações salientes de guias ou limites fixos. Objetos mais altos que o chão podem danificar o para-choque e outras peças do veículo ao estacionar ou sair da vaga de estacionamento.
- Conduzir cautelosamente em declives e sobre entradas de terrenos, rampas, meios-fios e outros objetos. Peças a pouca distância do piso como para-choque, spoiler e peças do chassi, motor ou do sistema de escape podem ser danificadas na passagem.

Dados técnicos chassi

Termo	Dados técnicos
Altura livre do solo (tração nas quatro rodas)	Embaixo dos eixos: máximo 180 mm.
	Entre os eixos: máximo 200 mm.
Altura livre do solo (tração nas quatro rodas)	Embaixo dos eixos: máximo 180 mm.
	Entre os eixos: máximo 200 mm.
Altura livre do solo (tração dianteira)	Embaixo dos eixos: máximo 170 mm.
	Entre os eixos: máximo 190 mm.

Termo	Dados técnicos
Rampa máxima	a)
Ângulo de inclinação lateral (posição inclinada do veículo).	a)
Ângulo de rampa	No máximo 20 graus.
Ângulos de ataque e de saída	À frente com frente padrão: No máximo 18 graus.
	À frente com frente off-road: No máximo 25 graus.
	Atrás: No máximo 24 graus.

- a) Os dados não estavam disponíveis no momento da impressão.

Capacidade do tanque de combustível

Capacidade do tanque de combustível	
Motor a gasolina e motor a diesel	Tração nas quatro rodas: aproximadamente 60 l, dos quais aproximadamente 7 l de reserva. Tração dianteira: aproximadamente 58 l, dos quais aproximadamente 7 l de reserva.

Motores a gasolina

1.4 l, 4 cilindros TSI® (92 kW)

Potência	92 kW a 5.000 – 6.000 rpm		
Código do motor (CDM)	CZCA		
Torque máximo	200 Nm a 1400 – 4.000 rpm		
Transmissão		SG6	
Velocidade máxima	km/h	190	
Peso em ordem de marcha	kg	..a)	
Peso bruto admissível	kg	..a)	
Carga admissível sobre o eixo dianteiro	kg	..a)	
Carga admissível sobre o eixo traseiro	kg	..a)	
Carga de reboque freado, inclinações até 12 % (veículos com motor a gasolina e frente padrão de 18°)	kg	..a)	
Carga de reboque freado, inclinações até 12 % (veículos com motor a gasolina e frente off-road de 25°)	kg	..a)	
Carga de reboque sem freio	kg	..a)	
Capacidade máxima de tração admissível (veículos com motor a gasolina e frente padrão de 18°)	kg	..a)	
Capacidade máxima de tração admissível (veículos com motor a gasolina e frente off-road de 25°)	kg	..a)	

a) Os dados não estavam disponíveis no momento da impressão.

1.4 l, 4 cilindros TSI® (110 kW)

Potência	110 kW a 5.000 – 6.000 rpm			
Código do motor (CDM)	CZEA			
Torque máximo	250 Nm a 1500 – 3500 rpm			
Transmissão		SG6	SG6 4MOTION	DSG® 6
Velocidade máxima	km/h	202	200	200
Peso em ordem de marcha	kg	..a)	..a)	..a)
Peso bruto admissível	kg	..a)	..a)	..a)
Carga admissível sobre o eixo dianteiro	kg	..a)	..a)	..a)
Carga admissível sobre o eixo traseiro	kg	..a)	..a)	..a)
Carga de reboque freado, inclinações até 12 % (veículos com motor a gasolina e frente padrão de 18°)	kg	..a)	..a)	..a)
Carga de reboque freado, inclinações até 12 % (veículos com motor a gasolina e frente off-road de 25°)	kg	..a)	..a)	..a)

Carga de reboque sem freio	kg	-a)	-a)	-a)
Capacidade máxima de tração admissível (veículos com motor a gasolina e frente padrão de 18°)	kg	-a)	-a)	-a)
Capacidade máxima de tração admissível (veículos com motor a gasolina e frente off-road de 25°)	kg	-a)	-a)	-a)

a) Os dados não estavam disponíveis no momento da impressão.

2.0 l, 4 cilindros TFSI® (132 kW)

Potência	132 kW a 3940 – 6.000 rpm		
Código do motor (CDM)	CZPA		
Torque máximo	320 Nm a 1500 – 3940 rpm		
Transmissão		DSG® 7 4MOTION	
Velocidade máxima	km/h	208	
Peso em ordem de marcha	kg	1649	
Peso bruto admissível	kg	2260	
Carga admissível sobre o eixo dianteiro	kg	1160	
Carga admissível sobre o eixo traseiro	kg	1150	
Carga de reboque freado, inclinações até 12 % (veículos com motor a gasolina e frente padrão de 18°)	kg	2200	
Carga de reboque freado, inclinações até 12 % (veículos com motor a gasolina e frente off-road de 25°)	kg	2500	
Carga de reboque sem freio	kg	750	
Capacidade máxima de tração admissível (veículos com motor a gasolina e frente padrão de 18°)	kg	4465	
Capacidade máxima de tração admissível (veículos com motor a gasolina e frente off-road de 25°)	kg	4765	

Motores a diesel

2.0 l, 4 cilindros TDI® (85 kW)

Potência	85 kW a – rpm com filtro de partículas de diesel		
Código do motor (CDM)	DFGC (com AdBlue)		
Torque máximo	280 Nm a 1750 – 2500 rpm		
Transmissão		SG6	

Velocidade máxima	km/h	185
Peso em ordem de marcha	kg	-a)
Peso bruto admissível	kg	-a)
Carga admissível sobre o eixo dianteiro	kg	-a)
Carga admissível sobre o eixo traseiro	kg	-a)
Carga de reboque freado, inclinações até 12 % (veículos com motor a diesel e frente padrão de 18°)	kg	-a)
Carga de reboque freado, inclinações até 12 % (veículos com motor a diesel e frente off-road de 25°)	kg	-a)
Carga de reboque sem freio	kg	-a)
Capacidade máxima de tração admissível (veículos com motor a diesel e frente padrão de 18°)	kg	-a)
Capacidade máxima de tração admissível (veículos com motor a diesel e frente off-road de 25°)	kg	-a)

a) Os dados não estavam disponíveis no momento da impressão.

2.0 l, 4 cilindros TDI® (110 kW)

Potência	110 kW a 3.500 – 4.000 rpm a) com filtro de partículas de diesel				
Código do motor (CDM)	DFGA (com AdBlue)				
Torque máximo	340 Nm a – rpm ^{a)}				
Transmissão		SG6	SG6 4MOTION	DSG®7	DSG®7 4MOTION
Velocidade máxima	km/h	204	201	-a)	200
Peso em ordem de marcha	kg	1493	1585	-a)	1598
Peso bruto admissível	kg	2210	2290	-a)	2330
Carga admissível sobre o eixo dianteiro	kg	1120	1150	-a)	1190
Carga admissível sobre o eixo traseiro	kg	1140	1190	-a)	1190
Carga de reboque freado, inclinações até 12 % (veículos com motor a diesel e frente padrão de 18°)	kg	2000	2300	-a)	2300
Carga de reboque freado, inclinações até 12 % (veículos com motor a diesel e frente off-road de 25°)	kg	2000	2500	-a)	2500
Carga de reboque sem freio	kg	750	750	-a)	750

Capacidade máxima de tração admissível (veículos com motor a diesel e frente padrão de 18°)	kg	4210	4600	-a)	4620
Capacidade máxima de tração admissível (veículos com motor a diesel e frente off-road de 25°)	kg	4290	4810	-a)	4830

a) Os dados não estavam disponíveis no momento da impressão.

2.0 l, 4 cilindros TDI® (140 kW)

Potência	140 kW a 3500 - 4000 rpm com filtro de partícula de diesel	
Código do motor (CDM)	DFHA (com AdBlue)	
Torque máximo	400 Nm a 1900 - 3300 rpm	
Transmissão	DSG® 7 4MOTION	
Velocidade máxima	km/h	212
Peso em ordem de marcha	kg	1773
Peso bruto admissível	kg	2330
Carga admissível sobre o eixo dianteiro	kg	1190
Carga admissível sobre o eixo traseiro	kg	1190
Carga de reboque freado, inclinações até 12 % (veículos com motor a diesel e frente padrão de 18°)	kg	2300
Carga de reboque freado, inclinações até 12 % (veículos com motor a diesel e frente off-road de 28°)	kg	2500
Carga de reboque sem freio	kg	750
Capacidade máxima de tração admissível (veículos com motor a diesel e frente padrão de 18°)	kg	4460
Capacidade máxima de tração admissível (veículos com motor a diesel e frente off-road de 28°)	kg	4760

Abreviaturas utilizadas

Abreviatura	Significado
1 rpm	Rotação do motor por minuto (rotação).
ABS	Sistema antibloqueio do freio.
AFS	Farol direcional dinâmico e estático.
AM	Ondas médias (modulação de amplitude).
App	Aplicativo (aplicação).
ASR	Controle de tração.
AUX	Entrada auxiliar de áudio (Auxiliary Input).
CDM	Código do motor.
CO ₂	Dióxido de carbono.
cv	Cavalo-vapor, indicação (obsoleta) da potência do motor.
DCC	Regulagem dinâmica da suspensão.
DIN	Instituto Alemão de Normatização.
DSG [®] 6	Transmissão automática DSG [®] de 6 velocidades.
DSG [®] 7	Transmissão automática DSG [®] de 7 velocidades.
EDS	Bloqueio eletrônico do diferencial.
EN	Normatização Europeia.
ESC	Programa eletrônico de estabilidade.
ETC	Sistema de cobrança de tarifas de pedágio (Electronic Toll Collection System).
g/km	Quantidade de dióxido de carbono gerada em gramas por quilômetro rodado.
GRA	Sistema regulador de velocidade.
kN	Quilonewton, força de tração.
kPa	Quilopascal, indicação da pressão dos pneus.
kW	Quilowatt, indicação da potência do motor.
LED	Diodo emissor de luz (Light Emitting Diode).
MFA	Indicador multifunções.
Nm	Newton-metro, unidade de medida para indicação do torque do motor.
OBD	On Board Diagnose.
psi	Libra por polegada quadrada, indicação da pressão dos pneus.
RON	Medida para determinação do poder antidetonante do combustível (Índice de octanagem).
SCR	Técnica para redução catalítica seletiva de óxido de nitrogênio (Selective Catalytic Reduction)
SG6	Transmissão manual de 6 marchas.
SIM	Módulo de identificação do interlocutor (Subscriber Identity Module).
TDI [®]	Motores a diesel com injeção direta e turboalimentação (Turbocharged Direct ou Diesel Injection).
TI	Tecnologia de informação.
TSI [®]	Injeção direta de combustível e dupla alimentação (Twincharged Stratified Injection).
XDS	Extensão do bloqueio eletrônico do diferencial.

Índice remissivo

A

Abastecer		
diesel	331	
gasolina	331	
indicador do nível de combustível	73	
luz de controle	73	
portinhola do tanque	331	
proteção contra abastecimento errôneo	331	
Abastecimento		
E10	332	
Abertura		
teto de vidro	121	
Abertura de conforto		
teto de vidro	122	
vidros	119	
Abertura independente da porta	100	
Abrir		
cortina de proteção solar	152	
portas	107	
tampa do compartimento de bagagem	112	
vidros	118	
ABS		
ver Sistemas de auxílio à frenagem	291	
ACC		
ver Controle automático de distância (ACC)	226	
Acendedor de cigarro	300	
Acessar o prazo de serviço	77	
Acessórios	432	
Ações de preparação		
bateria do veículo	394	
kit de reparo dos pneus	429	
troca de lâmpada incandescente	356	
troca de roda	423	
Active Info Display	60	
mapa de navegação	61	
perfis de informação	60	
Adaptação individual do perfil de condução	202	
Adaptador de iPod	294	
Adaptar o perfil de condução individualmente	199	
AdBlue		
capacidade do tanque	336	
capacidade mínima	336	
especificação	336	
informações	336	
luz de advertência	335	
luz de controle	335	
reabastecer	336	
Aditivo anticongelante	387	
AFS		
ver Farol direcional dinâmico (AFS)	141	
Água dos lavadores dos vidros		
luz de controle	145	
reabastecer	381	
verificar	381	
Airbag frontal do passageiro dianteiro		
desligar com o interruptor acionado pela chave	26	
ver Sistema de airbag	21	
Airbag para joelhos		
ver Sistema de airbag	29	
Airbags frontais		
ver Sistema de airbag	25	
Airbags laterais		
ver Sistema de airbag	27	
Airbags para cabeça		
ver Sistema de airbag	28	
AirCare-Climatronic	163	
Ajustar		
alcance do farol	138	
apoio para cabeça	130	
encosto do banco traseiro	128	
função de massagem	134	
função de memória	132	
hora	72, 89	
postura correta nos bancos	9	
rebater o encosto do banco do passageiro		
dianteiro para frente	125	
volante	96	
Ajustar a hora	72, 89	
Ajuste		
banco dianteiro ajustável eletricamente	125	
banco dianteiro com ajuste mecânico	124	
banco traseiro	127	
Alarme antirrebocagem	106	
Alavanca do farol alto	137	
Alavanca dos indicadores de direção	137	
Alerta de velocidade	66	
Alertas sonoros		
cinto não colocado	11	
luz	137	
Alterações	432, 437	
Alternador		
ver Alternador	393	
Altura livre do solo	209, 444	
Amaciamento das pastilhas de freio		
ver Freio	174	
Amaciar		
motor	177	
os primeiros quilômetros	177	
pastilhas de freio	174	
pneus	408	
Anexos e acoplamentos	432	
Ângulo de inclinação lateral	209, 444	

Ângulo de rampa	209, 444	Armazenamento de dados do veículo	434
Ângulos de ataque e de saída	209, 444	Armazenar dados	434
Antena	438	Aros	407
Antena do vidro	438	aros aparafusados	407
Aparelho de transmissão	436	elementos decorativos aparafusados	407
aparelho móvel		identificação	407
antivírus	304	ASR	
Aparelho móvel		ver Sistemas de assistência à frenagem	291, 292
utilização sem antena externa	436	Assentos	7
Aplicativos	307	Assistente de condução em marcha a ré	
Apoio para cabeça	130, 131	ver Câmera de marcha a ré	267
Apoios para cabeça	129	Assistente de congestionamento	247
Após uma condução off-road	216	desligar	247
App-Connect	307	falha de funcionamento	248
Apps	307	ligar	247
Aquecimento adicional		quando desligá-lo?	248
ver Aquecimento estacionário	163	Assistente de direção para estacionamento	
Aquecimento do banco	157	finalizar antes do tempo	274
Aquecimento dos bancos	160	funcionamento	274
Aquecimento estacionário	163	ver Assistente de manobras do reboque	
alcance do controle remoto	166	(Trailer Assist)	284
aquecimento imediato	157	Assistente de direção para estacionamento (Park Assist)	
ativação	166	entrar na vaga de estacionamento	276
controle remoto	165	estacionar paralelamente à pista	276
desligar	164	estacionar transversalmente à pista	276
ligar	164	falha de funcionamento	273
programação	166	interrupção	274
Ar-condicionado	155	premissas para entrar na vaga de	
água sob o veículo	163	estacionamento	276
aquecimento do volante	162	sair da vaga de estacionamento (somente	
aquecimento estacionário	163	vagas de estacionamento paralelas à	
aquecimento residual	157	pista)	278
AUTO (modo automático)	156	Assistente de frenagem	291
comandos	156	ver Sistemas de assistência à frenagem	291
comandos traseiros	158	Assistente de manobras do reboque (Trailer Assist)	
desembaçador do para-brisa	161	comandar	285
desembaçador dos vidros	157	falha de funcionamento	284
desligar	156	intervenção de frenagem automática	285
dicas	162	lista de controle	286
difusores de ar	160	Assistente de mudança de faixa (Side Assist)	250
distribuição de ar	157	comandar	254
falha de funcionamento	162	falha de funcionamento	250
Infotainment	157	funcionamento	251
modo de recirculação de ar	157, 159	indicadores visuais nos espelhos retrovisores	
modo de refrigeração	156	externos	251
orientações de funcionamento	162	reboque	254
potência máxima de refrigeração	156	regular a luminosidade da indicação	254
regulagens de temperatura	157	situações de condução	252
regular a temperatura	156, 158	Assistente de mudança de faixa (Side Assist) PLUS	
sistema Infotainment	158	PLUS	246
ventilação indireta	160	Assistente de permanência na faixa	244
ventilador	157	Assistente de permanência na faixa (Lane Assist)	
Ar-condicionado (manual)		desligar	246
ver Ar-condicionado	155	falha de funcionamento	244
Area View		funcionamento	245
ver Visão do ambiente (Area View)	279		

indicador do display	245	Bancos aquecíveis	160
ligar	246	Bancos com aquecimento	
luz de controle	245	conservar/limpar	348
quando desligar?	247	Bancos com componentes do Airbag	
Assistente de saída de vaga (Rear Traffic Alert)	250, 253	conservar/limpar	348
comandar	254	Bancos traseiros	127
reboque	254	Banco traseiro	128
Assistente em descidas	204	ajustar	127
Assoalho do compartimento de bagagem variável	310	comandos	127
ampliar para baixo	310	Bateria	
Atividades de preparação		ver também Bateria do veículo	392
antes de cada condução	6	Bateria do veículo	392
completar o óleo do motor	385	ações de preparação	394
trabalhar no compartimento do motor	379	auxílio à partida	369
verificar o nível do óleo do motor	385	carregar	395
Auto Hold	260	conectar	395
Auxílio ao estacionamento		descarrega	164
ver Park Pilot	261	descarrega-se	396
Auxílio à partida		desconectar	395
cabo auxiliar de partida	369	desligamento automático dos consumidores	396
executar	369	desligamento da rede elétrica do veículo	396
polo positivo	369	desligamento por acionamento do airbag	396
ponto de aterramento	369	eletrólito da bateria	395
ponto de auxílio à partida (polo positivo)	369	esclarecimento dos símbolos	392
ponto de auxílio à partida (ponto de aterramento)	369	local de instalação	392
Auxílio externo à partida	368	luz de advertência	393
ver Auxílio à partida	368	ponto de aterramento para auxílio à partida	369
Avaria do motor	339	ponto de auxílio à partida (polo positivo)	369
		se descarrega	39, 99, 180
		substituir	395
		verificar o nível de eletrólito	394
		Biodiesel	334
		Bloqueio da alavanca seletora	190
		Bloqueio do diferencial	
		ver Sistemas de auxílio à frenagem	291
		Bloqueio eletrônico do diferencial (EDS)	291
		Botão bloqueador	190
		Botão de partida	181
		Buzina	48
B		C	
Bagageiro	317	Cabo de ruptura	321, 324
Bagageiro do teto	317	Cadeira de criança	30
Banco	128	categorias de aprovação	31
Banco dianteiro	123	classes de peso	31
ajustável eletricamente	125	desligar o airbag frontal do passageiro	
com ajuste mecânico	124	dianteiro	26
comandos elétricos	125	etiqueta adesiva do airbag	33
comandos mecânicos	124	fixar com cinto de fixação Top Tether	36
Bancos	7, 123	fixar com cinto de segurança	37
ajustar o apoio para cabeça	130	fixar com cinto de segurança bloqueável	37
aquecimento dos bancos	160	fixar com ISOFIX	35
banco dianteiro ajustável eletricamente	125	norma	31
banco dianteiro com ajuste mecânico	124	sistemas de fixação	34
banco traseiro	127	Caixa de primeiros socorros	
encosto do banco traseiro	128	ver Kit de primeiros socorros	39
função de massagem	134		
função de memória	132		
instalar o apoio para cabeça	131		
número de assentos	7		
postura correta nos bancos	9		
rebatêr o encosto do banco do passageiro			
dianteiro para frente	125		
remover o apoio para cabeça	131		

Calços dobráveis					
ver Ferramentas de bordo	353				
Calota da roda					
calota central	421				
calota integral	421				
capa de cobertura dos parafusos de roda	422				
Calotas	420				
Câmera	273				
câmera de marcha a ré (Rear View)	273				
limpar	273				
Câmera de marcha a ré					
entrar na vaga de estacionamento (modo 2)	271				
lista de controle	268				
Câmera de marcha a ré (modo 2)					
entrar na vaga de estacionamento	271				
Câmera de marcha a ré (Rear View)	267				
ajustes	268				
assistente de reboque (modo 3)	272				
câmera	273				
comandar	269				
entrar na vaga de estacionamento (modo 1)	270				
ligar e desligar	269				
limpar	273				
modo 1	270				
modo 3	272				
modo 4	272				
orientações de funcionamento	268				
premissas	268				
trânsito transversal (modo 4)	272				
Capacidade de carga dos pneus	416, 417				
Capacidades					
reservatório de água dos lavadores dos vidros	381				
tanque de AdBlue	336				
tanque de combustível	444				
Capô					
ver Tampa do compartimento do motor	379				
Carga de apoio	319				
carregar o reboque	325				
Carga de reboque					
carregar o reboque	325				
máx. permitida	441				
Carga elétrica	164				
Car Net					
ver Car Net Volkswagen	305				
Car Net Volkswagen	304				
ativação	306				
conta de usuário	306				
descrição do serviço	306				
disponibilidade	306				
e-Remote	306				
emprestar ou vender o veículo	306				
Guide & Inform	306				
limitações	306				
registro	306				
Security & Service	306				
serviços	305				
troca do dispositivo	306				
Carregar					
bagageiro do teto	318				
conduzir com a tampa do compartimento de bagagem aberta	176				
dispositivo para transporte de objetos longos	315				
olhais de amarração	312				
reboque	325				
rede divisória	311				
Caso de pane					
proteger o veículo	38				
Catalisador	340				
Falha de funcionamento	340				
luz de controle	339				
CD player	297				
Celular					
utilização sem antena externa	436				
Centro de gravidade	209				
Chamada de assistência	52				
Chamada de emergência	52				
Chassi					
DCC	197				
regulagem dinâmica da suspensão (DCC)	197, 200				
Chassis					
DCC	200				
Chave					
ver Chave do veículo	97				
Chave com comando remoto					
ver Chave do veículo	97				
Chave de ignição					
ver Chave do veículo	97				
Chave de reposição					
ver Chave do veículo	97				
Chave do veículo	97				
atribuir	97				
substituir a pilha botão	98				
Cilindro da ignição					
chave do veículo não habilitada	180				
Cilindro de ignição					
trava de bloqueio	180				
Cinto de segurança					
conservar/limpar	348				
indicador de status do cinto de segurança	11				
luz de advertência	11				
Cintos de segurança	10				
cinto torcido	15				
colocar	15				
enrolador automático do cinto de segurança	18				
limitador de força do cinto de segurança	18				
lista de controle	14				
manuseio	14				
não colocados	13				
posição do caderço do cinto de segurança	16				

pré-tensionador do cinto de segurança	18	bicos dos lavadores do para-brisa aquecíveis	147
regulagem de altura do cinto de segurança	17	condução com reboque	319
tensionamento dos cintos	18	diesel de inverno	333
tirar	15	estrias de sal	148
Cinzeiro	299	lavadores do farol	147
Cinzeiro móvel	299	pneus de inverno	418
Climatronic		pré-aquecimento do filtro	334
ver Ar-condicionado	155	Pressão dos pneus	410
Cobertura do compartimento de bagagem	309	profundidade do perfil	411
Código do motor		teto de vidro	120
determinar	442	Condução off-road	
Colete de segurança	39	antes da condução off-road	209
Comando		antes da primeira condução off-road	209
Park Pilot	262	após uma condução off-road	216
Comando automático das luzes	141	através de água salgada	212
Comandos		através de areia e lama	215
banco dianteiro ajustável eletricamente	125	atravessar um rio	211
banco dianteiro com ajuste mecânico	124	atravessar valas	214
banco traseiro	127	condução ladeira abaixo	213
conservar/limpar	348	conduzir ladeira acima	212
Combustível		desembarcar na ladeira íngreme	213
gasolina	332	embalar à frente e a ré	215
indicador do nível de combustível	73	em diagonal na ladeira	213
óleo diesel	333	em ladeiras	212
Compartimento de bagagem		itens úteis	210
cobertura do compartimento de bagagem	309	lista de controle	209
Lanterna	316	neve	212
lanterna do compartimento de bagagem	139	orientações para condução	210
rede divisória	311	protetor do cárter	42
rede para bagagem	313	regras de conduta	210
Compartimento do motor		sobre galhos e pedras	211
atividades de preparação	379	terreno com neve	212
bateria do veículo	392	terreno íngreme	212
caixa coletora de água	344	travessia de água	211
conservar/limpar	344	travessia de águas	211
Compartimento para literatura de bordo	296	trocar a marcha corretamente	211
Compartimentos		veículo atolado	215
console do teto	295	Conduzir	
descansa-braço central dianteiro	296	arrancar em ladeiras	192
lado do condutor	295	com consciência ecológica	170
Mesa rebatível	134	com Transmissão de dupla embreagem DSG	192
painel de instrumentos	295	com um reboque	326
Porta-moedas	295	economicamente	170
porta-óculos	295	em água salgada	168
Computador		estacionar em declives	256
antivírus	304	estacionar em subidas	256
Condução		gravações de dados	434
nível de combustível muito baixo	208	parar em ladeiras	192
protetor do cárter	42	preparações para condução	6
travessia de trechos alagados	168	reboque	376
Condução com reboque	266, 319	Conduzir com consciência ecológica	170
Park Pilot	266	Conduzir economicamente	170
Condução em terrenos com neve	212	Conduzir ladeira acima	212
Condução ladeira abaixo	213	Conexão de diagnóstico	435
Condução no inverno		Conexão USB	294
área de visão da câmera	72, 143, 244		

Configurações do sistema Infotainment			
configurações do veículo	85		
perfil de condução	202		
Configurações do veículo			
sistema Infotainment	85		
Configurações sistema Infotainment			
perfil de condução	199		
Configurar			
head-up display	62		
Conservação			
ver Conservação do veículo	342		
Conservação do veículo	342		
antena do vidro	438		
área de visão da câmera	72, 143, 244		
bancos com ajuste elétrico	348		
bancos com componentes do Airbag	348		
cinto de segurança	348		
comandos	348		
compartimento do motor	344		
conservação (pintura do veículo)	343		
couro natural	348		
couro sintético	348		
displays	348		
elemento decorativo de madeira	348		
externa	342		
faróis	344		
frisos	344, 348		
interna	342		
lanternas	344		
lavagem do veículo	342		
lavagem manual	343		
lentes de câmeras	344		
limpador de alta pressão	343		
material de microfibras	348		
operação no inverno	343		
palhetas dos limpadores dos vidros	344		
parte externa	344		
parte interna	348		
peças de decoração	344, 348		
peças de plástico	348		
películas de decoração	344		
películas protetoras	344		
pintura do veículo	344		
polimento (pintura do veículo)	343		
ponteiros do escapamento	344		
posição de serviço	354		
proteção da parte inferior	344		
revestimento dos bancos	348		
rodas	344		
sensores	344		
sistemas de lavagem automática	343		
superfícies de vidro	344		
superfícies do banco com aquecimento	348		
tecidos	348		
vedações de borracha	348		
Vidros	348		
Console central	56, 57		
Console do teto			295
Consumidor elétrico			325
Consumidores elétricos			301
Consumo de combustível			
conduzir economicamente			170
O que aumenta o consumo?			340
Conteúdo do tanque			
ver Capacidades			444
Controle automático de distância			
exibição no display			228
falha de funcionamento			227
luz de alerta			228
luz de controle			228
situações de condução especiais			234
Controle automático de distância (ACC)			226
comandar			231
desligar temporariamente			233
Controle de distância de estacionamento			
ver Assistente de direção para estacionamento (Park Assist)			273
Controle de distância de estacionamento (PDC)			
ver Park Pilot			261
Controle de estabilidade do conjunto			328
Controle de tração (ASR)		291, 292	
Controle do motor			
luz de controle			339
Controle remoto			
aquecimento estacionário			165
Controle remoto (aquecimento estacionário)			
substituir a bateria			166
Correntes para neve			419
roda de emergência			420
tração nas quatro rodas			419
Corrigir danos causados por impacto de pedras (orientação)			433
Cortina de proteção solar			
abrir			152
fechar			152
limitador de força			152
Couro natural			
conservar/limpar			348
Couro sintético			
conservar/limpar			348
Cronômetro			
Laptimer			91
D			
Dados de condução			65
Dados referenciais do veículo			442
Dados técnicos			
capacidades		381, 444	
carga de apoio			319
cargas de reboque			441
carga sobre o teto			318
dimensões			443

especificações do óleo do motor	383	montar suporte de bicicletas	323
etiqueta de dados do veículo	442	ver também Reboque	322
plaqueta de fábrica	442	Dispositivo para transporte de objetos longos	315
plaqueta de identificação	442	Disqueteira de CD	294
pressão dos pneus	409	Driving Mode Selection	197
Danos nos pneus	412	DVD player	297
Data Link Connector (DLC)	435	Dynamic Light Assist	
DCC	197, 200	ver Regulagem do farol alto	142
Declaração de conformidade	439		
Desativação de cilindros			
ver Gerenciamento dos cilindros ativo (ACT)	63		
Descansa-braço	133		
Descansa-braço central	133		
Descarte			
pré-tensionador do cinto de segurança	19		
sistema de airbag	439		
veículos em fim de vida	439		
Descongela o cilindro da fechadura da porta	344		
Desembaçador			
ar-condicionado manual	157		
sistema de ventilação e aquecimento	157		
Desembaçador do vidro traseiro	157		
Desgaste do pneu	412		
Desligamento automático dos consumidores	180, 396		
Destruir			
com Keyless Access	102		
por dentro	101		
por fora	100		
Detector de pedestres	236		
falha de funcionamento	243		
Diesel			
abastecer	331		
Diesel de inverno	333		
Difusores de ar	160		
Dimensões	443		
Direção	195		
direção assistida	196		
direção progressiva	197		
eletromecânica	196		
luz de controle	195		
luzes de advertência	195		
servoassistência da direção	197		
travamento da coluna de direção	196		
Direção progressiva	197		
Display	59, 60		
Displays			
conservar/limpar	348		
Dispositivo de leitura de cartão			
leitor de cartão de pedágio	303		
Dispositivo de reboque	322		
falha de funcionamento	325		
instalar	327		
luzes de controle	321		
		E	
		E10	
		abastecer	332
		Easy Open	102
		EDS	
		ver Sistemas de assistência à frenagem	291
		Eletrólito da bateria	395
		Em caso de emergência	
		caso de pane	38
		extintor de incêndio	39
		listas de controle	38
		luzes de advertência	38
		pacote de ataduras	39
		proteger a si mesmo e ao veículo	38
		triângulo de segurança	39
		Emergency Assist	249
		desligar	249
		ligar	249
		Empréstimo do veículo	
		Car Net Volkswagen	306
		Empurrar	178
		Encosto do banco traseiro	
		rebater para frente e de volta	128
		Engatar	
		destravamento de emergência da alavanca	
		seletores	194
		engatar	324
		engatar a marcha (transmissão de dupla	
		embreagem)	189
		transmissão de dupla embreagem	189
		Engatar a marcha	
		transmissão de dupla embreagem	189
		Engate de reboque	
		ver Dispositivo de reboque	322
		ver Reboque	319
		Enrolador automático do cinto de segurança	18
		Entrar na vaga de estacionamento	
		com a câmera de marcha a ré (modo 2)	271
		Entrar na vaga de estacionamento com o assistente de direção para estacionamento	276
		Entrar na vaga de estacionamento (modo 2)	
		câmera de marcha a ré	271
		Equipamentos de segurança	24
		Equipamentos que consomem eletricidade	39

ESC			
ver Programa eletrônico de estabilidade	290	assistente de direção para estacionamento (Park Assist)	273
ver Sistemas de assistência à frenagem	292	assistente de manobras do reboque (Trailer Assist)	284
Esclarecimento de alguns termos técnicos	208	assistente de mudança de faixa (Side Assist)	250
ESC Sport		assistente de permanência na faixa (Lane Assist)	244
ver Sistemas de assistência à frenagem	292	Catalisador	340
ESP		controle automático de distância	227
ver Programa eletrônico de estabilidade (ESC)	290	detector de pedestres	243
Espelho		dispositivo de reboque	325
ângulo cego	148	espelhos retrovisores externos elétricos	152
área não visível	148	Filtro de partículas de diesel	340
Espelho de cortesia	152	Front Assist	238
Espelho retrovisor externo		Park Pilot	261
rebater	150	proteção dos componentes	438
Espelho retrovisor interno	149	proteção proativa dos ocupantes do veículo	20
Espelhos		recepção do rádio	301
ajustes sincronizados	150	sensor de chuva e de luz	148
espelhos retrovisores externos	150	sistema de controle da pressão dos pneus	399
função de conforto	150	sistema de controle dos pneus	398
rebaixamento do espelho retrovisor externo		sistema de monitoramento periférico (Front Assist)	238
direito	150	sistema de reconhecimento de cansaço	69
Espelhos retrovisores	148, 149	teto de vidro	120
espelho retrovisor interno	149	tomada 230 V, 115 V ou 100 V	302
rebater os espelhos retrovisores para dentro	151	transmissão de dupla embreagem	193, 194
Espelhos retrovisores externos	150	Falha de uma lâmpada incandescente	
ajustes sincronizados	150	ver Troca de lâmpada incandescente	354
armazenar para marcha a ré	150	Falha funcional	
conduzir com um reboque	321	imobilizador do veículo	178
falha de funcionamento	152	Faróis	
ETC		conservar/limpar	344
leitor de cartão de pedágio	303	Farol	
Etiqueta de dados do veículo	442	lavadores	147
Etiquetas adesivas	437	viagens internacionais	144
Event Data Recorder	435	Farol alto	137
Exibição das sinalizações de trânsito no instrumento combinado		Farol baixo	137
desligar	70	Farol de conversão	141
ligar	70	com marcha a ré engrenada	141
Exibição do percurso	265	Farol de conversão em ambos os lados com marcha a ré engrenada	141
Park Pilot	265	Farol de neblina	138
Exibições no display		troca de lâmpada incandescente	359
controle automático de distância	228	Farol de rodagem	137
Exterior		Farol de rodagem diurna	141
permanência mais prolongada com o veículo	177	Farol direcional	
venda do veículo	177	dinâmico	141
Extintor de incêndio	40	Farol direcional estático	
reboque	322	ver Farol de conversão	141
F		Farol e lanterna de neblina	138
Falha de funcionamento		Fechamento	
ar-condicionado	162	teto de vidro	121
assistente de congestionamento	248	Fechamento de conforto	
		teto de vidro	122
		vidros	119

Fechamento ou abertura de emergência		Freio multifunções	290
após acionamento do airbag	107	Freios	
destravamento de emergência da alavanca seletora	194	Sistemas de assistência à frenagem	290
porta do condutor	109	Frenagem total	39
porta do passageiro dianteiro	110	Frisos	
portas traseiras	110	conservar/limpar	344
tampa do compartimento de bagagem	118	Front Assist	
Fechar		desligar temporariamente	241
cortina de proteção solar	152	detector de pedestres	236
portas	107	falha de funcionamento	238
tampa do compartimento de bagagem	113	função de frenagem de emergência City	236, 241
vidros	118	indicadores do display	238
Ferramenta		limites do sistema	243
ver Ferramentas de bordo	352	operar	240
Ferramenta de bordo	352	sensor do radar	239
Ferramentas de bordo	352	Função Coming Home	143
acomodação	352	Função de frenagem de emergência	259
calços dobráveis	353	Função de frenagem de emergência City	236, 241
componentes	352	Função de inércia	192
Filtro de alergênicos	163	Função de massagem	134
Filtro de partículas de diesel	340	Função de memória	132
Falha de funcionamento	340	Função kick-down	192
luz de controle	339	Função Leaving Home	143
recomendação de marcha	170	Funcionamento no inverno	
Filtro de partículas diesel		espelho	148
regeneração	340	Funções de conforto	
Filtro de poeira	163	reprogramação	435
Filtro de pólen	163	Funções do banco	131
Filtro de poluentes	163	rebater o encosto do banco do passageiro dianteiro para frente	125
Fluido de freio	390	Fusíveis	361
especificação	391	caixa de fusíveis	363
Fluidos	380	caixa dos fusíveis	363
Freio		cor indicativa	362
amaciar pastilhas de freio	174	no compartimento do motor	366
fluido de freio	390	no painel de instrumentos	364
freio de estacionamento	258	preparações para a substituição	367
freio de estacionamento eletrônico	258	reconhecer fusível queimado	367
função de frenagem de emergência	259	substituir	367
indicador de frenagem de emergência em uma frenagem total	39	versões	362
nível do fluido de freio	391	G	
pastilhas de freio	174	G 12 plus	388
servofreio	174	G 12 plus-plus	388
troca do fluido de freio	391	G 13	387
Freio de estacionamento	258	Gancho para roupas	298
desativar automaticamente	259	Ganchos para sacolas	314
desligar	259	Gasolina	332
função de frenagem de emergência	259	abastecer	331
ligamento automático	259	aditivos	332
ligar	259	combustível	332
Freio de estacionamento de travamento		tipos	332
ver Freio de estacionamento	258	Gavetas	297
Freio de estacionamento eletrônico	258		
Freio de estacionamento manual			
ver Freio de estacionamento	258		

Gerenciamento dos cilindros ativo (ACT)			
indicador de status	63		
GRA			
ver sistema regulador de velocidade (GRA)	219		
Gravações de dados durante a condução	434		
Gravador de dados de acidente	435		
H			
Habitáculo	47		
Head-up display	48, 61		
configurar	62		
desligar	62		
ligar	62		
Hodômetro	59, 60		
Hodômetro parcial	59, 60		
Hodômetro total	59		
Horário	72		
I			
Ignição	180		
ver Motor e ignição	178		
Iluminação	135		
Iluminação ambiente	139		
Imobilizador do veículo			
falha funcional	178		
Imobilizador eletrônico	184		
Indicação da temperatura			
Módulo de potência	90		
Indicação de marcha			
ver Recomendação de marcha	169		
Indicação de temperatura			
indicação Off-road	217		
Indicação off-road	217		
bússola	217		
indicação de temperatura do líquido de arrefecimento do motor	217		
indicação de temperatura do óleo	217		
indicação do ângulo da direção	217		
medidor de altura	217		
Indicação Off-road			
selecionar instrumentos	217		
Indicações de segurança			
condução off-road	206		
Indicações do display			
indicador do intervalo de serviço	76		
Indicador da temperatura			
temperatura externa	63		
Indicador da temperatura externa	63		
Indicador de controle dos pneus	402		
Indicador de controle dos pneus			
substituir pneus	408		
Indicador de dados de condução	65		
Indicador de desgaste	411		
Indicador de frenagem de emergência	39		
		Indicador de status do cinto de segurança	
		ver Cinto de segurança	11
		Indicador de status do gerenciamento dos cilindros ativo (ACT)	63
		Indicador de temperatura	
		líquido de arrefecimento do motor	74
		Indicador do display	
		portas	108, 112
		Indicador do intervalo de serviço	76
		Indicador do nível de combustível	73
		luz de controle	73
		Indicadores do display	
		alerta de velocidade	64
		assistente de permanência na faixa (Lane Assist)	245
		código do motor	64
		eco	64
		Front Assist	238
		hora	72
		indicador da bússola	63
		indicador da temperatura externa	63
		indicadores de quilometragem	63
		limitador de velocidade	223
		Posições da alavanca seletora	63
		recomendação de marcha	64
		sistema de monitoramento periférico (Front Assist)	238
		sistema proativo de proteção dos ocupantes do veículo	19
		sistema regulador de velocidade (GRA)	219
		sistema Start-Stop	64
		tampa do compartimento do motor	380
		textos de advertência e de informação	66
		Indicador multifunções	65
		Informações ao consumidor	437
		Informações armazenadas na unidade de controle	434
		Infotainment	
		Ar-condicionado	157
		Inspeção	
		ver Indicador do intervalo de serviço	76
		Instrumento combinado	59, 60
		display	59, 60
		indicador do intervalo de serviço	76
		instrumentos	59, 60
		luzes de advertência	80
		luzes de controle	80
		operar menu de seleção	78, 79
		símbolos	80
		Instrumento combinado analógico	59
		Instrumento combinado digital	
		ver Active Info Display	60
		Instrumentos	59, 60
		Instrumentos acessórios	
		indicação Off-road	217
		Módulo de potência	90

Interface de telefone móvel	65, 74	Lavagem do veículo	
Interior do veículo		conservação do veículo	342
vista geral do compartimento de bagagem	54	Lavar o veículo	
Interruptor acionado pela chave		rebater os espelhos retrovisores para dentro	151
desligar o airbag frontal do passageiro		sensores	261
dianteiro	26	Leitor de cartão de pedágio	
ISOFIX	35	cartão ETC	303
ver Cadeira de criança	30	ligar	303
J		Lentes de câmeras	
Janela de comunicação	153	conservar/limpar	344
Jogo de chaves do veículo	97	Letra referencial de velocidade	418
K		Light Assist	
Keyless Access	102	ver Regulagem do farol alto	142
botão de partida	181	Limitador de força	
Easy Open	102	cortina de proteção solar	152
Keyless Go	181	teto de vidro	122
travar ou destravar o veículo	102	vidros	120
Kit de primeiros socorros	39	Limitador de força do cinto de segurança	18
alocamento	39	Limitador de velocidade	
Kit de reparo de pneus		indicadores do display	223
mais de um pneu danificado	427	luz de advertência	223
Kit de reparo dos pneus	427	luz de controle	223
ações de preparação	429	operar	224
componentes	428	Limitar	
controle após 10 minutos	430	ver Limitador de velocidade	223
encher os pneus	429	Limites do sistema	42
não utilização	427	regulagem do farol alto	143
vedar os pneus	429	Limpadores dos vidros	145
ver Kit de reparo dos pneus	427	alavanca dos limpadores dos vidros	145
L		bicos dos lavadores do para-brisa aquecíveis	147
Lâmpadas de descarga de gás (lâmpadas de xenônio)		funções	147
troca de lâmpada incandescente	354	particularidades	146
Lâmpadas de LED	361	posição de serviço	354
Lâmpadas traseiras (LED)		rebater as palhetas dos limpadores para fora	354
na carroceria traseira (LED)	361	sensor de chuva e de luz	147
na tampa do compartimento de bagagem	361	sistema de lavagem automático do farol	147
Lane Assist		suspender as palhetas dos limpadores	354
ver Assistente de permanência na faixa	244	Limpeza	
Lanterna	316	ver Conservação do veículo	342
Lanterna de leitura	139	Linha de inclinação	209
Lanterna do compartimento de bagagem	316	Líquido de arrefecimento do motor	
Lanterna do porta-luvas no lado do passageiro dianteiro	139	abertura para abastecimento	388
Lanterna interna	139	especificação	387
Lanternas		G 11	387
conservar/limpar	344	G 12	387
Laptimer	91	G 12 plus	387
cronômetro	91	G 12 plus-plus	387
medir tempos de voltas	91	G 13	387
Lavadores dos vidros	145	indicador de temperatura	74
		luz de advertência	74
		luz de controle	74
		reabastecer	388
		verificar nível do líquido de arrefecimento	388

Lista de controle

antes de conduzir	168
antes de conduzir off-road	209
antes de trabalhos no compartimento do motor	379
antes do primeiro uso	206
após uma condução off-road	216
assistente de manobras do reboque (Trailer Assist)	286
câmera de marcha a ré	268
caso de pane	38
cintos de segurança	14
completar o óleo do motor	386
em caso de emergência	38
kit de reparo dos pneus	429
manuseio dos cintos de segurança	14
preparações para a troca de roda	423
suspender o veículo com o macaco	425
troca de lâmpada incandescente	356
utensílios úteis off-road	210
verificar o nível do óleo do motor	386
viagens para o exterior	6
visão do ambiente	280

Luz

alavanca do farol alto	137
alavanca dos indicadores de direção	137
alertas sonoras	137
AUTO	141
Coming Home	143
desligamento automático da luz de posição ou de estacionamento	140
farol baixo	137
farol de conversão	141
farol de rodagem diurna	141
farol direcional	141
farol e lanterna de neblina	138
funções das luzes	140
head-up display	136
iluminação ambiente	139
iluminação dos instrumentos	136
iluminação dos interruptores	136
interruptor das luzes	137
lanternas de leitura	139
lanternas internas	139
Leaving Home	143
ligar e desligar	137
ligar o desligamento automático da luz de posição ou de estacionamento	138
luz de controle	135
luz de estacionamento	140
luz de estacionamento permanente em ambos os lados	140
luz de posição	137, 140
regulagem dinâmica do farol alto (Dynamic Light Assist)	142
regulagem do alcance do farol	138
regulagem do farol alto	142

Luz de advertência

AdBlue	335
alternador	393
bateria do veículo	393
bloqueio do diferencial	208
cinto de segurança	11
função Auto Hold	208
limitador de velocidade	223
líquido de arrefecimento do motor	74
pisar no freio	238
pressão do óleo do motor	382
Regulagem dinâmica da suspensão (DCC)	197, 200
seleção do perfil de condução	197, 200
sistema de assistência em descidas	208
sistema Start-Stop	208
tampa do compartimento do motor ativa	40
verificar o nível do óleo do motor	382
vista geral	80

Luz de alerta

controle automático de distância	228
pisar no freio	228

Luz de controle

abastecer	73
AdBlue	335
assistente de permanência na faixa (Lane Assist)	245
bloqueio do diferencial	208
catalisador	339
cinto de segurança	11
controle automático de distância	228
controle do motor	339
controle remoto (aquecimento estacionário)	165
filtro de partículas de diesel	339
função Auto Hold	208
limitação da rotação	339
limitador de velocidade	223
líquido de arrefecimento do motor	74
luz	135
na porta do condutor	100
nível de água dos lavadores dos vidros	145
nível de combustível	73
rótula de engate	323
seleção do perfil de condução	197, 200
sensor do óleo do motor	382
sistema de airbag	23
sistema de assistência em descidas	205, 208
sistema de controle da pressão dos pneus	399
sistema de controle dos pneus	398
sistema de purificação do gás de escape	339
sistema regulador de velocidade (GRA)	219, 220
sistema Start-Stop	208
tampa do compartimento do motor ativa	40
travamento central	100
troca de lâmpada incandescente	356
vista geral	80
Luz de estacionamento	137, 140
Luz de estacionamento permanente	140

Luz de posição	137, 140	Multi Collision Brake	
Luzes de advertência	38	ver Freio multifunções	290
Luzes de controle			
acionar o freio	179		
dispositivo de reboque	321		
M		N	
Macaco	422	Na lanterna da placa de licença (LED)	361
Maçaneta da porta	43, 51	No farol dianteiro (LED)	361
Material de microfibras		Número de assentos	7
conservar/limpar	348	Número de código	352
MEDIA-IN	294	Número de identificação	442
Mesa rebatível	134	Número de identificação do veículo	442
Modificações no veículo	432	Número do chassi	442
etiquetas adesivas	437		
plaquetas	437	O	
Modificações técnicas	432	Octanagem	332
em terrenos	433	Óleo diesel	333
etiquetas adesivas	437	biodiesel	334
plaquetas	437	diesel de inverno	333
proteção do motor	433	pré-aquecimento do filtro	334
Modo de recirculação de ar	159	proteção contra abastecimento errôneo	331
ar-condicionado	157	Óleo do motor	
desligar	159	abertura de enchimento	385
funcionamento	159	completar	385
ligar	159	consumo	385
sistema de ventilação e aquecimento	157	especificação	383
Modo viagem	144	luz de advertência	382
particularidades	141	luz de controle	382
Módulo de potência	90	troca	384
Indicação da pressão de carga	90	vareta de medição	385
Indicação da temperatura do óleo	90	verificar o nível do óleo do motor	385
Indicação de temperatura do líquido de arrefecimento do motor	90	Olhais de amarração	312
Medidor de aceleração	90	Operação	
Módulo de potência	90	ar-condicionado	156
Selecionar instrumento	90	sistema de ventilação e aquecimento	156
MOFA		Operação no inverno	
ver Indicador multifunções	65	conservação do veículo	343
Monitoramento do interior do veículo	106	consumo de combustível	172
Motor		correntes para neve	419
amaciar	177	O que acontece com os ocupantes do veículo sem cinto de segurança?	13
funcionamento irregular do motor	332	Orientações para condução	
ruídos	182	roda de emergência	413
Motor e ignição	178	roda sobressalente	413
chave do veículo não habilitada	180	Os cintos de segurança protegem	14
cilindro da ignição	180		
dar a partida no motor com Keyless Access	181	P	
desligar a ignição com Keyless Access	181	Pacote de ataduras	
desligar o motor com Keyless Access	183	ver Kit de primeiros socorros	39
imobilizador eletrônico	184	Painel de instrumentos	47
ligar a ignição com Keyless Access	181	sistema de airbag	21
ligar o motor	182	Palhetas dos limpadores dos vidros	
pré-incandescer	182	conservar/limpar	344
tomadas 12 V	301		
Motor novo	177		

Porta-óculos	295
Porta do condutor	
vista geral	51
Portas	107
fechamento ou abertura de emergência	109
indicador do display	108, 112
trava de segurança para crianças	109
Posição de serviço	354
Posição do cadorço do cinto de segurança	16
Posição no banco	
postura incorreta	8
Pré-aquecimento do filtro	334
Pré-incandescer	182
Pré-tensionador do cinto de segurança	18
descarte	19
serviço e descarte	19
Premissas	
câmera de marcha a ré (Rear View)	268
Preparações para condução	6
Press & Drive	
ver Keyless Access	102
Pressão do ar	
ver Pressão dos pneus	409
Pressão dos pneus	409
pressão dos pneus de conforto	410
roda de emergência	410
roda sobressalente	410
verificar	410
Pressão dos pneus de conforto	410
Princípio físico de uma colisão frontal	12
Procedimentos preparatórios	
reabastecer o líquido de arrefecimento do motor	388
verificar nível do líquido de arrefecimento do motor	388
Profundidade do perfil	411
Programa eletrônico de estabilidade (ESC)	290, 292
Programa Launch-Control	193
Programa Launch Control	192
Proteção contra abastecimento errôneo	331
Proteção da parte inferior	344
Proteção do motor	433
Proteção dos componentes	438
Proteção proativa dos ocupantes do veículo	
falha de funcionamento	20
ver Sistema proativo de proteção dos ocupantes do veículo	19
Proteção solar	152
Protetor do cârter	42
Purificação do gás de escape para veículos a diesel	334
Puxar	178, 372

R

R-Line	
reboçar	374
Rampa máxima	209, 444
Rear Traffic Alert	253
Rear View	
ver Câmera de marcha a ré	267
Rebaixamento do espelho retrovisor externo direito	150
Rebater o encosto do banco do passageiro dianteiro para frente	125
Reboçar	372
argola de reboque dianteira R-Line	374
barra de reboque	373
cabo de reboque	373
o próprio veículo	373
particularidades	372, 373
proibição de reboque	373
R-Line	374
tração nas quatro rodas	373
transmissão automática	373
transmissão manual	373
um veículo de terceiros	373
Reboque	
argola de reboque dianteira	374
argola de reboque traseira	375
assistente de mudança de faixa (Side Assist)	254
assistente de saída de vaga (Rear Traffic Alert)	254
cabo de ruptura	321, 324
carga de apoio	319, 325
carga de reboque	325, 441
carregar	325
condução com reboque	319
condução com um reboque	326
conduzir	326
conectar	324
controle de estabilidade do conjunto	328
destravar a rótula de engate elétrica	322
destravar eletricamente	322
espelhos retrovisores externos	321
extintor de incêndio	322
falha de funcionamento	325
instalar o dispositivo de reboque	327
lanternas traseiras	321, 324
lanternas traseiras com LED	321, 324
orientações para condução	376
particularidades	254
pré-requisitos técnicos	321
regulagem do farol	326
rótula de engate destravável	322
sistema de alarme antifurto	324, 325
tomada	324
Recepção do rádio	
antena	438
falha de funcionamento	301

Recipiente para reserva	330	Rodas	
Recolhimento de veículos em fim de vida	439	conservar/limpar	344
Recomendação de marcha	169	Rodas e pneus	405
Recursos	380	amaciar	408
Rede divisória	311	armazenar os pneus	406
Rede do compartimento de bagagem	313	aros	407
Rede para bagagem		balanceamento das rodas	412
compartimento de bagagem	313	capacidade de carga dos pneus	417
Regeneração	340	código de velocidade	416
Registrar dados	434	correntes para neve	419
Registro de eventos		dados técnicos	415
conector	435	danos nos pneus	412
ler	435	desgaste do pneu	412
Registro de falhas		evitar danos	406
ver Registro de eventos	435	falha no alinhamento das rodas	412
Regras de condução no off-road	210	falta de balanceamento	412
Regras gerais e orientações para condução		guardar a roda substituída	413
condução off-road	210	identificação	415
Regulagem da distância		indicador de desgaste	411
ver Controle automático de distância (ACC)	226	inscrição dos pneus	415
Regulagem de alcance do farol	48	letra referencial de velocidade	418
Regulagem de altura do cinto de segurança	17	número de inscrição dos pneus (TIN)	415
Regulagem de distância automática		número de série	415
sensor do radar	230	penetração de corpos estranhos	412
Regulagem dinâmica da suspensão (DCC)	197, 200	pneus assimétricos	417
Luz de advertência	197, 200	pneus de baixo perfil	417
Regulagem dinâmica do alcance do farol	138	pneus de inverno	418
Regulagem dinâmica do farol alto (Dynamic Light Assist)		pneus mais velhos	406
ligar ou desligar	142	pneus novos	408
Regulagem do alcance do farol	138	pneus para o ano inteiro	418
regulagem dinâmica do alcance do farol	138	pneus unidirecionais	417
Regulagem do farol alto	142	pressão dos pneus	409
ligar ou desligar	142	profundidade do perfil	411
limites do sistema	143	roda de emergência	413
Relógio analógico	72	roda sobressalente	413
Relógio digital	72	rodízio das rodas	406
Remover gelo	344	substituir os pneus	408
cilindro da fechadura da porta	344	tampas das válvulas	410
Remover neve	344	tipo de pneu	415
Remover restos de água	344	trocar a roda	422
Reparos	432	ver Rodas e pneus	406
etiquetas adesivas	437	Roda sobressalente	413
para-brisa	433	orientações para condução	413
plaquetas	437	Rodas sobressalente	
sistema de airbag	433	remover	413
Reprogramação das unidades de controle	435	Rótula de engate	
Revestimentos dos bancos		destravar eletricamente	322
conservar/limpar	348	luz de controle	323
Roda de emergência	413	Rótula de engate mecanicamente giratória	
correntes para neve	420	montar suporte de bicicletas	323
orientações para condução	413	Ruídos	
Roda de substituição		aquecimento estacionário	164
ver Roda de emergência	413	controle automático de distância	228
ver Roda sobressalente	413	freio de estacionamento	260
		motor	182
		pneus	419

regeneração	340	airbags laterais	27
sistemas de assistência à frenagem	292	airbags para cabeça	28
S		descrição	24
Sair da vaga de estacionamento		desligamento automático da bateria	396
assistente de direção para estacionamento (Park Assist)	278	desligar com o interruptor acionado pela chave	26
Sair da vaga de estacionamento com o assistente de direção para estacionamento	278	desligar o airbag frontal do passageiro dianteiro	26
Segurança de condução	6	diferença dos sistemas de airbag frontal do passageiro dianteiro	22
Seleção do perfil de condução	197	função	24
comando	198, 201	limitações	433
funcionamento	198, 201	luz de controle	23
luz de advertência	197, 200	reparos	433
luz de controle	197, 200	travar o veículo após acionamento	107
Selective Catalytic Reduction		uso de cadeiras de criança	26
ver Purificação do gás de escape em veículos a diesel	334	Sistema de alarme	105
Seletor basculante		Sistema de alarme antifurto	105
Tiptronic	191	alarme antirrebocagem	106
Sensor de chuva e de luz	147	descrição	105
falha de funcionamento	148	monitoramento do interior do veículo	106
Sensor do radar	230, 239	reboque	324, 325
Sensores		riscos de falha do alarme	107
conservar/limpar	344	Sistema de assistência	
Sentar		assistente de permanência na faixa (Lane Assist)	244
ajustar a posição do volante	96	assistente em descidas	204
Serviço de chamada de urgência	52	sistema de controle da pressão dos pneus	403
Serviços de telemática		Sistema de assistência em descidas	205
ver Car Net Volkswagen	305	luz de controle	
Serviços on-line		Sistema de assistência em subidas	260
ver Car Net Volkswagen	304	ver Auto Hold	
Servoassistência da direção	197	Sistema de controle da pressão dos pneus	403
Servofreio	174, 290	adequar a pressão dos pneus	404
Side Assist		falha de funcionamento	399
ver Assistente de mudança de faixa (Side Assist)	250	indicador de controle dos pneus	403
Side Assist PLUS		ligar ou desligar	403
ver Assistente de mudança de faixa (Side Assist) PLUS	246	luz de controle	399
Sign Assist		roda sobressalente	404
ver Sistema de reconhecimento da sinalização de trânsito	69	selecionar a pressão especificada dos pneus para carga parcial ou carga total	404
Símbolo de chave fixa	77	selecionar os tipos de pneu	404
Símbolos		substituir pneus	408
ver Vista geral das luzes de advertência	80	Sistema de controle dos pneus	397
ver Vista geral das luzes de controle	80	falha de funcionamento	398
Sinais intermitentes de conforto	140	indicador de controle dos pneus	402
Sinal de luz	137	luz de controle	398
Sistema		pressão dos pneus	410
limitador de velocidade	223	sistema de controle da pressão dos pneus	403
Sistema antibloqueio do freio (ABS)	291	tipos dos sistemas de controle dos pneus	397
Sistema de airbag	21	Sistema de diagnóstico On Board (ODB)	435
airbag para joelhos	29	Sistema de freio	290
airbags frontais	25	avaria	174
		Sistema de lavagem	
		desligar a função Auto Hold	261
		desligar o assistente de arranque	261

Sistema de monitoramento periférico (Front Assist)	236	Sistemas	
desligar temporariamente	241	assistente de arranque	260
detector de pedestres	236	Auto Hold	260
falha de funcionamento	238	sistema proativo de proteção dos ocupantes do veículo	19
função de frenagem de emergência City	236, 241	sistema regulador de velocidade (GRA) Start-Stop	219 184
indicadores do display	238	Sistemas de assistência	
limites do sistema	243	4MOTION Active Control	200
operar	240	ACC	226
sensor do radar	239	assistente de arranque	260
Sistema de purificação do gás de escape	338	assistente de congestionamento	247
luz de controle	339	assistente de direção para estacionamento (Park Assist)	273
Sistema de reconhecimento da sinalização de trânsito	69	assistente de frenagem	291
alerta de velocidade	71	assistente de manobras do reboque (Trailer Assist)	284
limitações de funcionamento	71	assistente de mudança de faixa (Side Assist)	250
reboque	71	assistente de mudança de faixa (Side Assist), incluindo o assistente de saída de vaga	250
Sistema de reconhecimento de cansaço	68	assistente de saída de vaga	250
comando	68	Auto Hold	260
desligar	68	auxílio ao estacionamento	261
falha de funcionamento	69	bloqueio eletrônico do diferencial (EDS)	291
funcionamento	68	câmera de marcha a ré (Rear View)	267
ligar	68	controle automático de distância (ACC)	226
Sistema de travamento e de partida Keyless Access		controle de tração (ASR)	291, 292
motor e ignição	183	desligar	79
ver Keyless Access	102	Driving Mode Selection	197
Sistema de ventilação e aquecimento		Emergency Assist	249
comandos	156	freio multifunções	290
desligar	156	indicador de controle dos pneus	402
distribuição de ar	157	ligar	79
modo de recirculação de ar	157, 159	limitador de velocidade	223
regular a temperatura	156	Park Assist	273
ventilador	157	Park Pilot	261
ver Ar-condicionado	155	programa eletrônico de estabilidade (ESC)	290, 292
Sistema Infotainment		seleção do perfil de condução	197
Ar-condicionado	158	sistema antibloqueio do freio (ABS)	291
configurações do veículo	85	sistema de assistência em descidas	205
indicação Off-road	217	sistema de controle dos pneus	397
módulo de potência	91	Sistema de monitoramento periférico (Front Assist)	236
Módulo de potência	90	sistema de reconhecimento da sinalização de trânsito (Sign Assist)	69
Personalização	93	sistema de reconhecimento de cansaço	68
Sistema proativo de proteção dos ocupantes do veículo		sistema proativo de proteção dos ocupantes do veículo	19
ativar	20	Sistema regulador de velocidade (GRA) Start-Stop	219 184
desativar	20	tipos dos sistemas de controle dos pneus	397
indicadores do display	19	Trailer Assist	284
seleção do perfil de condução	20	visão do ambiente (Area View)	279
sistema de monitoramento periférico (Front Assist)	20	Sistemas de assistência à frenagem	290
tensionamento dos cintos	18	ABS	290
Sistema regulador de velocidade (GRA)		ASR	290
comandar	220	EDS	290
indicador do display	219		
indicadores do display e luz de controle	219		
luz de controle	220		

ESC	290	Tensionamento reversível do cinto de segurança	18
XDS	290	Teto de vidro	120
Sistema Start-Stop	184	abertura de conforto	122
na condução com reboque	319	abrir	121
Sons de advertência		cortina de proteção solar	152
luzes de advertência e de controle	80	falha de funcionamento	120
Substituição de peças	432	fechamento de conforto	122
Sucateamento	439	fechar	121
Superfícies de vidro		limitador de força	122
conservar/limpar	344	Teto solar	
Suporte de bicicletas		ver Teto de vidro	120
carga máxima	323	Teto solar panorâmico	
montar na rótula de engate giratória	323	ver Teto de vidro	120
Suspender o veículo		Teto solar panorâmico elétrico	
com o macaco	425	ver Teto de vidro	120
lista de controle	425	Think Blue.	
macaco	425	ver Think Blue. Trainer.	173
		Think Blue. Trainer.	173
T		TIN	415
Tacômetro	59, 60	Tipos dos sistemas de controle dos pneus	397
Tampa do compartimento de bagagem	111	Tiptronic	191
abrir	112	Tire Mobility Set	
abrir e fechar eletricamente	114	ver Kit de reparo dos pneus	427
abrir eletricamente	114	Tomadas	300
conduzir com a tampa do compartimento de		12 Volts	301
bagagem aberta	176	230, 115 ou 100 Volts	301
destravar	112	falha de funcionamento	302
destravar ou travar	100	reboque	324
fechamento ou abertura de emergência	118	Top-Tether	
fechar	113	ver Cadeira de criança	30
fechar eletricamente	114	Torção	209
travar	113	Torque de aperto	
Tampa do compartimento do motor		parafusos de roda	424
abrir	379	Tração	416
fechar	379	Tração nas quatro rodas	
indicador do display	380	correntes para neve	419
luz de advertência	380	pneus de inverno	419
Tampa do compartimento do motor ativa		rebocar	373
luz de advertência	40	Transmissão automática	
luz de controle	40	destravamento de emergência da alavanca	
reparo	40	seletora	194
Tampa do tanque		função de inércia	192
diesel	331	rebocar	373
gasolina	331	trava de bloqueio da chave de ignição	180
Tampas das válvulas	410	trocar a marcha corretamente off-road	211
Tampa traseira		ver Transmissão de dupla embreagem DSG	192
ver Tampa do compartimento de bagagem	111	Transmissão de dupla embreagem	
Tapetes	169	engatar	189
Tecidos		falha de funcionamento	193, 194
conservar/limpar	348	Transmissão de dupla embreagem DSG	
Telefone	74	arrancar em ladeiras	192
Telefone móvel		conduzir	192
utilização sem antena externa	436	função de inércia	192
Tempomat		função kick-down	192
ver Sistema regulador de velocidade (GRA)	219	parar em ladeiras	192

Transportar	308	na carroceria	360
bagageiro do teto	317, 318	para-choque dianteiro (R-Line)	359
cargas de reboque	441	Troca de roda	422
carregar o reboque	325	ações de preparação	423
condução com reboque	319	após a troca de roda	427
condução com um reboque	326	parafusos de roda	423
conduzir com a tampa do compartimento de		suspender o veículo	425
bagagem aberta	176	trocar a roda	426
dispositivo para transporte de objetos		Trocar a marcha	
longos	315	com o Tiptronic	191
ganchos para sacolas	314	engatar a marcha (transmissão manual)	186
olhais de amarração	312	recomendação de marcha	169
orientações para condução	176	transmissão manual	186
rebater o encosto do banco do passageiro		Trocar a marcha correta	211
dianteiro para frente	125	Trocar lâmpada	
rede divisória	311	ver Troca de lâmpada incandescentes	354
rede para bagagem	313		
Trava de segurança para crianças	109	U	
Trava dos aros		Unidade de controle do motor	338
ver Parafusos de roda antifurto	423	Unidades de controle	434
Travamento central	99	reprogramação	435
abertura independente da porta	100		
botão de travamento central	101	V	
descrição	100	Vareta de medição do óleo do motor	385
destravar ou travar por dentro	101	Vedações de borracha	
destravar ou travar por fora	100	conservar/limpar	348
Keyless Access	102	Veículo	
sistema de alarme antifurto	105	destravar ou travar por dentro	101
travamento SAFE	104	destravar ou travar por fora	100
Travamento SAFE		emprestar	306
proteção SAFE	104	parar em declives	256
Safelock	104	parar em subidas	256
Travar		proteção em caso de pane	38
após acionamento do airbag	107	reciclagem	439
com Keyless Access	102	recolhimento	439
por dentro	101	travar ou destravar com Keyless Access	102
por fora	100	vender	306
Travessia de água salgada	212	Veículo atolado	215
Travessia de trechos alagados	168	Venda do veículo	5
Travessia de trechos alagados com água		Car Net Volkswagen	306
salgada	168	em outros países / continentes	177
Treadwear	416	Verificar o nível do óleo	385
Triângulo de segurança	39	Viagens internacionais	
Troca da lâmpada incandescente		farol	144
do para-choque dianteiro	358	Viagens no exterior	
na carroceria traseira (LED)	361	lista de controle	6
na lanterna da placa de licença (LED)	361	Vidros	118
na tampa do compartimento de bagagem		abertura de conforto	119
(LED)	361	abrir	118
no farol dianteiro (LED)	361	botões	118
Troca de lâmpada incandescente	354	conservar/limpar	348
ações de preparação	356	desembaçar (ar-condicionado)	157
do farol dianteiro halogêneo	357	desembaçar (sistema de ventilação e	
farol de neblina (versão R-Line)	359	aquecimento)	157
lanternas traseiras	360	falha de funcionamento	118
lista de controle	356		
luz de controle	356		

fechamento de conforto	119
fechar	118
limitador de força	120
Vidros elétricos	
ver Vidros	118
Visão do ambiente	
câmera dianteira	282
câmera lateral	282
câmera traseira	282
imagens da visão do ambiente	282
lista de controle	280
vista aérea	282
Visão do ambiente (Area View)	279
comandar a visão do ambiente	281
display	281
particularidades	280, 281
superfícies de função	282
Vista geral	
alavanca dos indicadores de direção e do farol alto	137
compartimento de bagagem	54
instrumentos	60
Instrumentos	59
lado do condutor	47
lado do passageiro dianteiro	50
luzes de advertência	80
luzes de controle	80
parte inferior do console central	57
parte superior do console central	56
parte traseira do console central	58
porta do condutor	51
vista frontal	44
vista lateral	43
vista traseira	46
Vista geral das luzes de advertência	80
Vista geral das luzes de controle	80
Vista geral do veículo	
vista frontal	44
vista lateral	43
vista traseira	46
Vistas externas	43
Volante	96
ajustar	96
aquecível	157, 162
seletor basculante (Tiptronic)	191
tração unilateral	412
vibração	412
Volante multifunções	48

X

XDS	
ver Bloqueio eletrônico do diferencial (EDS)	291

Outros caracteres

(Rear Traffic Alert)	
ver Assistente de saída de vaga	250

A Volkswagen AG trabalha constantemente no desenvolvimento contínuo de todos os tipos e modelos de veículo. Por esse motivo, pedimos a sua compreensão para o fato de que alterações na forma, nos equipamentos e na tecnologia dos veículos são possíveis a qualquer tempo. As indicações sobre a abrangência de fornecimento, a aparência, a potência, as dimensões, os pesos, o consumo de combustível, as normas e as funções dos veículos correspondem às informações disponíveis no fechamento da redação deste manual. É possível que algumas versões só estejam disponíveis num momento posterior (a Concessionária Volkswagen local pode fornecer as informações) ou sejam oferecidas somente em determinados mercados. O veículo possivelmente representado na capa está parcialmente equipado com equipamentos opcionais obtidos mediante pagamento adicional e é oferecido apenas em determinados mercados. Informações sobre

divergências específicas dos países podem ser obtidas em uma Concessionária Volkswagen. Reservado o direito a modificações. Não são admissíveis reivindicações derivadas das indicações, figuras e descrições deste manual.

Não são permitidas a impressão, reprodução e tradução, total ou parcial, sem autorização por escrito da Volkswagen AG.

Todos os direitos deste material são expressamente reservados à Volkswagen AG, conforme a legislação de direitos autorais. Reservado o direito a modificações.

Produzido na Alemanha.

© 2016 Volkswagen AG



Papel produzido com celulose embranquecida sem cloro.

Manual de instruções:

Tiguan

Data de fechamento: 31.03.2016

Português Brasil: 05.2016

Teile-Nr.: 5NA012766AB



5NA012766AB